

DEWALT®

XR LI-ION

www.DEWALT.com

DCM565

Dansk (<i>oversat fra original brugsvejledning</i>)	4
Deutsch (<i>übersetzt von den originalanweisungen</i>)	19
English (original instructions)	36
Español (<i>traducido de las instrucciones originales</i>)	51
Français (<i>traduction de la notice d'instructions originale</i>)	68
Italiano (<i>tradotto dalle istruzioni originali</i>)	85
Nederlands (<i>vertaald vanuit de originele instructies</i>)	102
Norsk (<i>oversatt fra de originale instruksjonene</i>)	119
Português (<i>traduzido das instruções originais</i>)	134
Suomi (<i>käännetty alkuperäisestä käyttöohjeesta</i>)	151
Svenska (<i>översatt från de ursprungliga instruktionerna</i>)	166
Türkçe (<i>orijinal talimatlardan çevrilmiştir</i>)	181
Ελληνικά (<i>μετάφραση από τις πρωτότυπες οδηγίες</i>)	196

Fig. A

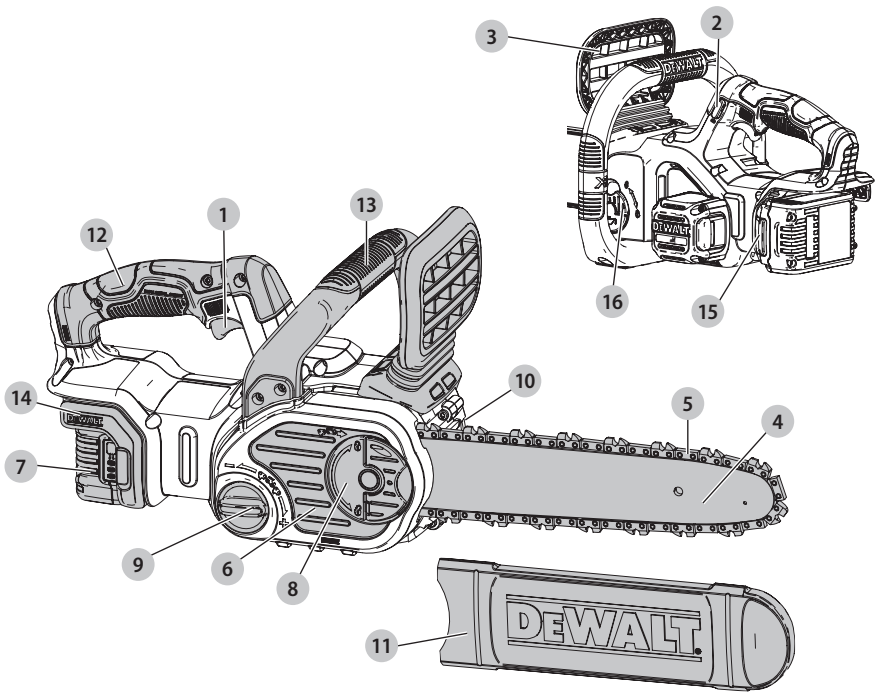

Fig. B

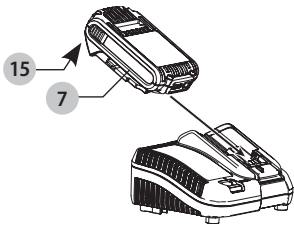

Fig. C

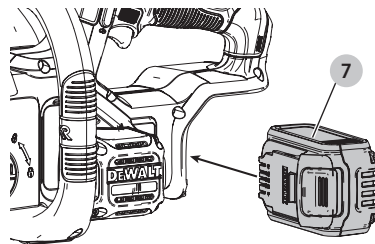

Fig. D

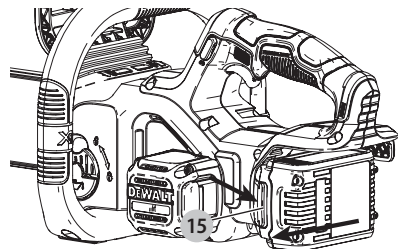

Fig. E

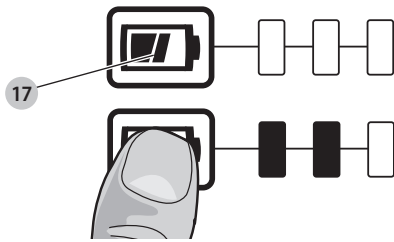

Fig. F

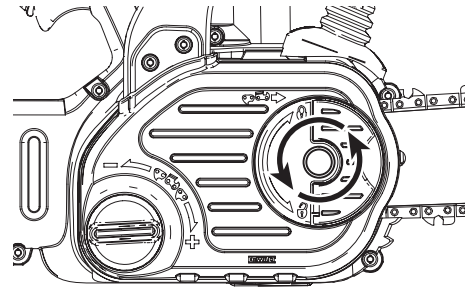

Fig. G

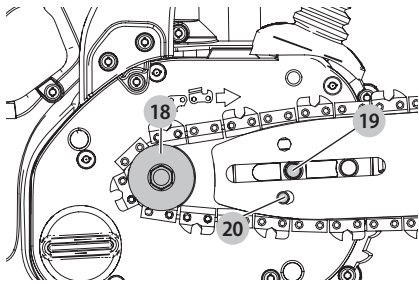

Fig. H

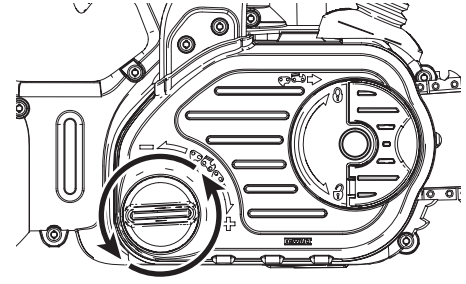

Fig. I

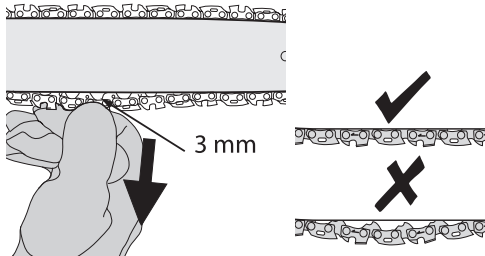

Fig. J

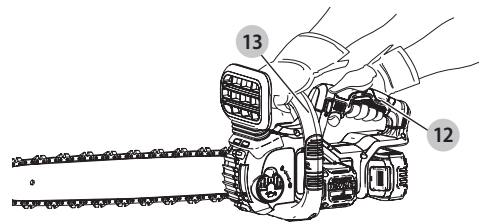

Fig. K

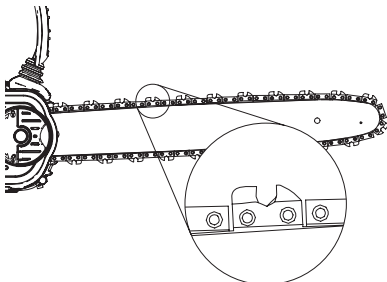

Fig. L

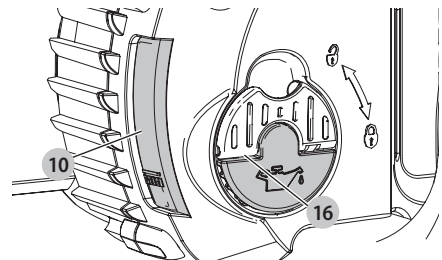

Fig. M

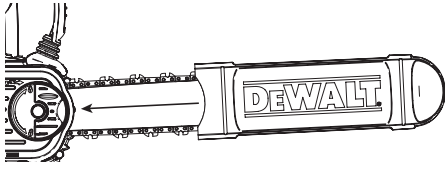

Fig. N

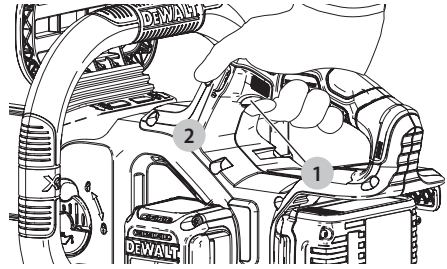

Fig. O

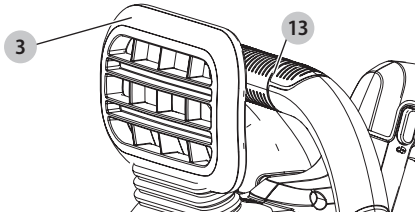

Fig. P

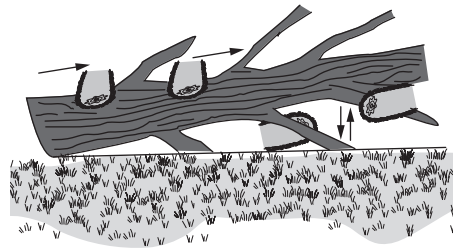

Fig. Q

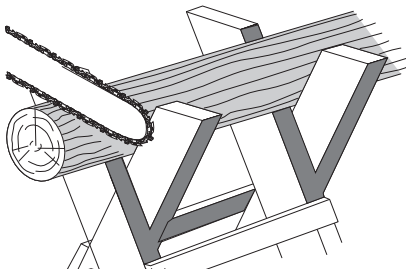

Fig. R

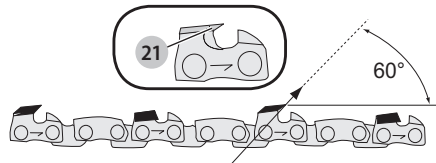

Fig. S

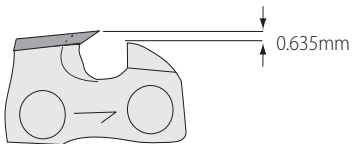
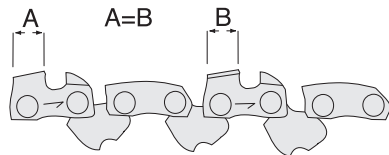

Fig. T



18V KÆDESAV

DCM565

Tillykke!

Du har valgt et DeWALT-værktøj. Mange års erfaring, ihærdig produktudvikling og innovation gør DeWALT én af de mest pålidelige partnere for professionelle brugere af elværktøj.

Tekniske Data

	DCM565	
Spænding	V_{DC}	18
Batteritype		Li-Ion
Sværdlængde	cm	30
Maksimal kædehastighed (ubelastet)	m/s	7,7
Maksimal savelængde	cm	26
Oliekapacitet	ml	115
Vægt (uden batteripakke)	kg	3,5
Støjværdier og vibrationsværdier (triax vector sum) i henhold til EN60745-2-13		
L_{PA} (emissions lydtryksniveau)	dB(A)	76,5
L_{WA} (lydtryksniveau)	dB(A)	96,5
K (usikkerhed for det angivne lydniveau)	dB(A)	3,0
Vibrationsemissionsværdi $a_h =$		
	m/s^2	3,5
Usikkerhed K =		
	m/s^2	1,5

Vibrationsemissionsniveauet, der er angivet i dette vejledningsark, er målt i overensstemmelse med en standardiseret test, der er angivet i EN60745 og kan anvendes til at sammenligne et værktøj med et andet. Det kan anvendes til en foreløbig eksponeringsvurdering.

⚠ ADVARSEL: Det angivne vibrationsemissionsniveau repræsenterer værktøjets hovedanvendelsesområder. Hvis værktøjet anvendes til andre formål, med andet tilbehør eller vedligeholdes dårligt, kan vibrationsemissionen imidlertid variere. Det kan forøge eksponeringsniveauet over den samlede arbejdsperiode markant.

Et estimat af eksponeringsniveauet for vibration bør også tage højde for de gange, værktøjet slukkes, eller når det kører men ikke bruges til at arbejde. Det kan mindske eksponeringsniveauet over den samlede arbejdsperiode markant.

Identificér yderligere sikkerhedsforanstaltninger for at beskytte operatøren mod vibrationens effekter, som f.eks.: vedligehold værktøjet og tilbehøret, hold hænderne varme, organisation af arbejdsmonstre.

EF-Konformitetserklæring

Maskindirektiv



18V Kædesav DCM565

DeWALT erklærer, at produkterne beskrevet under **Tekniske data** er udformet i overensstemmelse med:

2006/42/EF, EN60745-1:2009+A11:2010, EN60745-2-13:2009+A1:2010.

2000/14/EC, Bilag V DEKRA Certification B.V., Meander 1051 / P.O. Box 5185 6825 MJ ARNHEM / 6802 ED

ARNHEM

Holland

Notificeret organ ID-nr.: 0344

L_{pA} (målt lydeffekt) 76,5 dB(A)

L_{WA} (garanteret lydeffekt) 100 dB(A)

Disse produkter er endvidere i overensstemmelse med direktiv 2014/30/EU, 2011/65/EU. Kontakt DeWALT på følgende adresse for yderligere oplysninger eller se bagsiden af manualen.

Undertegnede er ansvarlig for kompilering af den tekniske fil og udsteder denne erklæring på vegne af DeWALT.

Markus Rompel

Direktør for maskinteknik

DeWALT, Richard-Klinger-Strasse 11,

D-65510, Idstein, Tyskland

12.12.2016



ADVARSEL: Læs instruktionsvejledningen for at reducere risikoen for personskader.

Definitioner: sikkerhedsretningslinjer

Nedenstående definitioner beskriver sikkerhedsniveauet for hvert enkelt signalord. Læs vejledningen og vær opmærksom på disse symboler.



FARE: Angiver en umiddelbart farlig situation, der medmindre den undgås, vil resultere i **død eller alvorlig personskade**.



ADVARSEL: Angiver en potentielt farlig situation, der medmindre den undgås, kunne resultere i **død eller alvorlig personskade**.



FORSIGTIG: Angiver en potentielt farlig situation, der medmindre den undgås, kan resultere i **mindre eller moderat personskade**.

Batterier				Opladere/opladningstider (minutter)						
Kat #	V _{DC}	Ah	Vægt kg	DCB107	DCB113	DCB115	DCB118	DCB132	DCB119	DCB413
DCB547	18/54	3,0/9,0	1,25	420	220	140	85	140	X	X
DCB546	18/54	2,0/6,0	1,05	270	140	90	60	90	X	X
DCB497	36	7,5	1,92	X	X	X	X	X	X	150
DCB496	36	6,0	1,88	X	X	X	X	X	X	120
DCB181	18	1,5	0,35	70	35	22	22	22	45	X
DCB182	18	4,0	0,61	185	100	60	60	60	120	X
DCB183/B	18	2,0	0,40	90	50	30	30	30	60	X
DCB184/B	18	5,0	0,62	240	120	75	75	75	150	X
DCB185	18	1,3	0,35	60	30	22	22	22	X	X

BEMÆRK: Angiver en handling, der ikke er forbundet med personskade, men som kan resultere i produktskade.



Angiver risiko for elektrisk stød.



Angiver brandfare.

Generelle sikkerhedsadvarsler for elværktøjer



ADVARSEL: Læs alle sikkerhedsadvarsler og alle instruktioner. Manglende overholdelse af advarsler og instruktioner kan medføre elektrisk stød, brand og/eller alvorlig personskade.

GEM ALLE ADVARSLER OG INSTRUKTIONER TIL SENERE BRUG

Termen "elværktøj" i advarslerne refererer til dit elektroniske (ledning) eller batteribetjente (trådløse) elværktøj.

1) Sikkerhed i Arbejdsområdet

- Sørg for, at arbejdsområdet er rent og godt oplyst.** Rodede eller mørke områder giver anledning til ulykker.
- Undlad at benytte elektrisk værktøj i en eksplosionsfarlig atmosfære, som f.eks. ved tilstedeværelsen af brændbare væsker, gasser eller støv.** Elværktøj danner gnister, der kan antænde støv eller dampe.
- Hold børn og omkringstående på afstand, når der anvendes elektrisk værktøj.** Distractioner kan medføre, at du mister kontrollen.

2) Elektrisk Sikkerhed

- Stik på elektrisk værktøj skal passe til stikkontakten. Stikket må aldrig modificeres på nogen måde. Undlad at bruge adapterstik sammen med jordforbundet elektrisk værktøj.** Umodificerede stik og dertil passende stikkontakter reducerer risikoen for elektrisk stød.
- Undgå kropskontakt med jordforbundne overflader, såsom rør, radiatorer, komfurer og køleskabe.** Der er øget risiko for elektrisk stød, hvis din krop er jordforbundet.

- Undlad at udsætte elektrisk værktøj for regn eller våde forhold.** Hvis der trænger vand ind i et elektrisk værktøj, øges risikoen for elektrisk stød.
- Undlad at udsætte ledningen for overlast. Brug aldrig ledningen til at bære, trække værktøjet eller trække det ud af stikkontakten. Hold ledningen borte fra varme, olie, skarpe kanter og bevægelige dele.** Beskadigede eller sammenfiltrede ledninger øger risikoen for elektrisk stød.
- Når elektrisk værktøj benyttes udendørs, skal der anvendes en forlængerledning, som er egnet til udendørs brug.** Brug af en ledning, der er egnet til udendørs brug, reducerer risikoen for elektrisk stød.
- Hvis det ikke kan undgås at betjene et elektrisk værktøj i et fugtigt område, benyt en strømforsyning, der er beskyttet af en fejlstrømsafbryder.** Ved at benytte en fejlstrømsafbryder reduceres risikoen for elektrisk stød.

3) Personlig Sikkerhed

- Vær opmærksom, pas på hvad du foretager dig, og brug sund fornuft, når du benytter et elektrisk værktøj. Betjen ikke værktøjet, hvis du er træt, påvirket af narkotika, alkohol eller medicin.** Et øjeblikvis uopmærksomhed under anvendelse af et elektrisk værktøj kan forårsage alvorlig personskade.
- Brug personligt sikkerhedsudstyr. Bær altid beskyttelsesbriller.** Sikkerhedsudstyr, såsom støvmaske, skridsikre sikkerhedssko, sikkerhedshjelm eller høreværn, brugt når omstændighederne foreskriver det, reducerer omfanget af personskader.
- Undgå utilsigtet start. Sørg for, at der er slukket for kontakten, inden værktøjet tilsluttes en strømkilde og/eller batterienhed, samles op eller bæres.** Når elektrisk værktøj bæres med fingeren på kontakten eller tilsluttes, når kontakten er tændt, giver det anledning til ulykker.
- Fjern eventuelle justerings- eller skruenøgler, før det elektriske værktøj startes.** En skruenøgle eller anden nøgle, der bliver siddende på en roterende del af elektrisk værktøj, kan give anledning til personskade.

- e) **Undlad at række for langt. Hold hele tiden en god fodstilling og balance.** Dette giver bedre kontrol af det elektriske værktøj, når uventede situationer opstår.
- f) **Bær hensigtsmæssig påklædning. Bær ikke løst tøj eller smykker. Hold dit hår, tøj og handsker væk fra bevægelige dele.** Løstsiddende tøj, smykker eller langt hår kan blive fanget i bevægelige dele.
- g) **Hvis der anvendes støvsugnings- eller støvsamlingsudstyr, skal dette tilsluttes og anvendes rigtigt.** Anvendelse af støvsamlingsudstyr kan begrænse farer forårsaget af støv.

4) Anvendelse og Vedligeholdelse af Elektrisk Værktøj

- a) **Undlad at bruge magt over for det elektriske værktøj. Brug det værktøj, der er bedst egnet til det arbejde, der skal udføres.** Værktøjet vil klare opgaven bedre og mere sikkert med den ydelse, som det er beregnet til.
- b) **Undlad at benytte elektrisk værktøj, hvis kontakten ikke tænder og slukker for det.** Alt elektrisk værktøj, der ikke kan kontrolleres med kontakten, er farligt og skal repareres.
- c) **Træk stikket ud af stikkontakten og/eller batterienheden fra det elektriske værktøj, før det elektriske værktøj justeres, dets tilbehør udskiftes, eller det stilles til opbevaring.** Sådanne forebyggende sikkerhedsforanstaltninger mindsker risikoen for, at værktøjet startes utilsigtet.
- d) **Opbevar elektrisk værktøj uden for rækkevidde af børn, og tillad ikke personer, som ikke er bekendt med dette elektriske værktøj eller disse instruktioner, at betjene værktøjet.** Elektrisk værktøj er farligt i hænderne på personer, som ikke er instrueret i brugen deraf.
- e) **Vedligeholdelse af elektrisk værktøj. Undersøg om bevægelige dele sidder skævt, binder eller er gået itu såvel som andre forhold, der kan påvirke betjeningen af værktøjet. Hvis det elektriske værktøj er beskadiget, skal det repareres før brug.** Mange ulykker er forårsaget af dårligt vedligeholdt værktøj.
- f) **Hold skæreværktøj skarpe og rene.** Ordentligt vedligeholdt skæreværktøj med skarpe skærekanter har mindre tilbøjelighed til at binde og er lettere at styre.
- g) **Brug elektrisk værktøj, tilbehør, bor, osv. i overensstemmelse med disse instruktioner, idet der tages hensyn til arbejdsforholdene og den opgave, som skal udføres.** Brug af elektrisk værktøj til andre opgaver end dem, det er beregnet til, kan resultere i en farlig situation.

5) Anvendelse og Vedligeholdelse af Batteri

- a) **Må kun genoplades med den oplader, som er angivet af fabrikanten.** En oplader, der er beregnet til en bestemt type batteripakke, kan udgøre en brandrisiko, hvis den bruges med en anden type batteripakke.

- b) **Brug kun elektrisk værktøj med de batteripakker, der er beregnet til hver enkelt type.** Brug af andre batteripakker kan skabe risiko for personskade og brand.
- c) **Når en batteripakke ikke er i brug, skal den holdes borte fra andre metalgenstande, såsom papirclips, mønter, nøgler, søm, skruer og andre små metalgenstande, der kan danne forbindelse mellem to elektriske kontaktflader.** Kortslutninger mellem batterikontakter kan forårsage forbrænding eller brand.
- d) **Hvis en batteripakke udsættes for overlast, kan der sive væske ud. Undgå kontakt. Hvis væsken berøres ved et tilfælde, skal der skylles med masser af vand. Hvis der kommer væske i øjnene, skal der desuden søges lægehjælp.** Batterivæske kan forårsage irritation eller forbrænding.

6) Service

- a) **Elektrisk værktøj skal serviceres af en kvalificeret servicetekniker, som udelukkende benytter identiske reservedele.** Derved sikres det, at værktøjets driftssikkerhed opretholdes.

Yderligere sikkerhedsadvarsler for kædesav



ADVARSEL: Yderligere sikkerhedsadvarsler for kædesave.

- **Hold alle dele af kroppen væk fra savkæden, når kædesaven anvendes. Før du starter kædesaven, skal du sikre dig, at savkæden ikke er i kontakt med noget.** Få sekunders uopmærksomhed ved brugen af kædesave kan medføre, at dit tøj eller din krop kommer i kontakt med savkæden.
- **Hold altid kædesaven med højre hånd på det bageste håndtag og venstre hånd på det forreste håndtag.** Hold aldrig kædesaven med hænderne placeret omvendt, da dette øger risikoen for personskade.
- **Hold kun i elværktøjets isolerede gribeblader, da savkæden kan komme i kontakt med skjulte ledninger.** Hvis savkæden kommer i kontakt med en strømførende ledning, bliver elværktøjets blotlagte dele strømførende, så brugeren får stød.
- **Bær beskyttelsesbriller og høreværn. Det anbefales at benytte yderligere beskyttelsesudstyr til hoved, hænder, ben og fødder.** Tilstrækkelig beskyttelse bekæmper mindsker personskaden i tilfælde af flyvende materiale eller kontakt med savkæden ved et uheld.
- **Anvend ikke kædesaven i et træ.** Anvendelse af kædesaven, mens man befinder sig i et træ, kan medføre personskade.
- **Sørg altid for at have et godt fodfæste, og brug kun kædesaven, når du står på en fast, solid og jævn overflade.** Glatte eller ustabile overflader som f.eks. stiger kan medføre, at du mister balancen eller kontrollen med kædesaven.
- **Ved savning i en stammedel, der står under spænding, skal du være opmærksom på eventuel tilbagefjedring.** Når spændingen i træfibrene udløses, kan den fjederbelastede stammedel ramme brugeren og/eller bringe kædesaven ud af kontrol.

- **Udvis stor forsigtighed ved savning i småkviste og unge træer.** Det tynde materiale kan gribe fat i savkæden og blive slynget tilbage mod dig eller skubbe dig ud af balance.
- **Bær kædesaven i det forreste håndtag med kædesaven slukket og vendt bort fra kroppen. Monter altid sværddækslet ved transport eller opbevaring af kædesaven.** Korrekt håndtering af kædesaven mindsker risikoen for at komme i berøring med savkæden ved et uheld, mens den kører.
- **Følg instruktionerne vedrørende smøring, spænding af kæden og udskiftning af tilbehør.** Forkert spændte eller smurte kæder kan knække eller forøge risikoen for tilbageslag.
- **Hold håndtagene tørre, rene og fri for olie og fedt.** Fedtede håndtag er glatte og kan forårsage, at du mister kontrollen over maskinen.
- **Sav kun i træ. Brug ikke kædesaven til formål, som den ikke er beregnet til. For eksempel: brug ikke kædesaven til at save i plastik, murværk eller byggematerialer, som ikke er af træ.** Hvis kædesaven anvendes til andre formål, end den er beregnet til, kan der opstå farlige situationer.

Årsager til og forebyggelse af tilbageslag:

Tilbageslag kan forekomme, når spidsen af sværdet berører en genstand, eller når træet lukkes sammen, så savkæden kommer i klemme i snittet.

Kontakt på spidsen kan forårsage en pludselig modsat reaktion, så sværdet slås opad og bagud mod brugeren.

Fastklemning af savkæden oven på sværdet kan medføre, at sværdet skubbes hurtigt tilbage mod brugeren.

Begge disse reaktioner kan føre til, at du mister kontrollen med saven, hvilket kan medføre alvorlig personskade. Du må ikke udelukkende forlade dig på de indbyggede sikkerhedsfunktioner i saven. Som bruger af en kædesav skal du træffe en række forholdsregler for at undgå uheld eller personskade, når du arbejder.

Et tilbageslag opstår som følge af forkert brug eller ved misbrug af værktøjet. Det kan undgås ved at følge nedenstående forholdsregler:

- **Hold godt fast, således at tommelfingeren og de øvrige fingre griber omkring håndtagene på kædesaven, med begge hænder på saven, og anbring din krop og arm således, at du kan modstå tilbageslagskraft.** Tilbageslagskræfterne kan kontrolleres af brugeren, hvis der træffes de nødvendige forholdsregler. Slip ikke kædesaven.
- **Ræk dig ikke for langt, og undlad at save over skulderhøjde.** Derved undgås berøring af spidsen ved et uheld, og du har bedre kontrol med kædesaven i uventede situationer.
- **Anvend kun udskiftningssværd og -kæder, som er godkendt af producenten.** Forkerte udskiftningssværd og -kæder kan medføre, at kæden knækker, og/eller tilbageslag.
- **Følg producentens instruktioner vedrørende slibning og vedligeholdelse af savkæden.** Hvis dybdemålerens højde reduceres, forøges risikoen for tilbageslag.

Følgende foranstaltninger bør overholdes for at minimere tilbageslag:

1. **Tag godt fat i saven. Hold godt fast i kædesaven med begge hænder, når motoren kører. Hold godt fast, således at tommelfingeren og de øvrige fingre griber omkring håndtagene på kædesaven.** Kædesaven vil trække fremad, når du saver på den nederste kant af sværdet, og den vil trække tilbage, når du saver langs den øverste kant af sværdet.
2. **Ræk ikke for langt.**
3. **Hold hele tiden en god stilling og balance.**
4. **Lad ikke sværdets spids komme i kontakt med en stamme, gren, jorden eller anden forhindring.**
5. **Skær ikke over skulderhøjde.**
6. **Brug enheder, som f.eks. lav tilbageslagskæde og reducerede tilbageslagsværd, der reducerer risikoen forbundet med tilbageslag.**
7. **Anvend kun udskiftningsværd og -kæder, som er godkendt af producenten eller lignende.**
8. **Lad aldrig den kørende kæde komme i kontakt med genstande ved spidsen af sværdet.**
9. **Hold arbejdsområdet fri for forhindringer, såsom andre træer, grene, sten, hegn, stubbe osv.** Fjern eller undgå enhver forhindring, din savkæde kan ramme, mens du saver gennem en bestemt stamme eller gren.
10. **Hold din savkæde skarp og korrekt strammet. En løs eller sløv kæde kan øge risikoen for tilbageslag.** Kontrollér spændingen ved regelmæssige intervaller, mens motoren er stoppet og værktøjet frakoblet, og aldrig mens motoren kører.
11. **Påbegynd og genoptag kun savningen, når kæden bevæger sig med maksimal hastighed.** Hvis kæden bevæger sig ved en langsommere hastighed, er der en større risiko for tilbageslag.
12. **Skær én stamme ad gangen.**
13. **Udvis stor forsigtighed ved genoptagning af savning i et gammelt savspor.** Lås ribanslagene fast i træet, og lad kæden nå fuld hastighed, før der fortsættes med savningen.
14. **Forsøg ikke at lave indstik.**
15. **Pas på stammer, der flytter sig, eller andre kræfter, der kan lukke savsporet og klemme eller falde ind i kæden.**

Sikkerhedsfunktioner ved tilbageslag



ADVARSEL: Følgende funktioner er inkluderet på din sav til at hjælpe med at reducere faren for tilbageslag; dog vil sådanne funktioner ikke fjerne denne farlige reaktion fuldstændigt. Som bruger af en kædesav bør du ikke kun stole på sikkerhedsanordninger. Du skal følge alle sikkerhedsforanstaltninger, anvisninger og vedligeholdelse i denne vejledning for at hjælpe med at undgå tilbageslag og andre kræfter, som kan resultere i alvorlig personskade.

- Sværd med reduceret tilbageslag, der har en spids med en lille radius, som reducerer størrelsen af farezonen for tilbageslag på sværds spidsen. Et sværd med reduceret tilbageslag er et

sværd, som har vist sig at reducere antallet og styrken af tilbageslag, når det er afprøvet i overensstemmelse med sikkerhedskrav for elektriske kædesave.

- Kæde med lavt tilbageslag, der er udformet med en kontureret dybdemåler og et beskyttelsesled, der afleder tilbageslagskraft og lader træ køre gradvist ind i skæret.
- Betjen ikke kædesaven, mens du befinder dig i et træ, på en stige, på et stillads eller fra en ustabil overflade.
- Hold kun fast i værktøjet på de isolerede håndtagsflader under udførelse af arbejdet, hvor saveværktøjet kan berøre skjulte ledninger. Hvis det kommer i kontakt med en strømførende ledning, kan nogle blotlagte metaldele på det elektriske værktøj gøres strømførende og give stød til brugeren.
- Forsøg ikke anvendelser, du ikke har kapacitet til eller erfaring med. Læs og forstå alle anvisningerne i denne vejledning fuldstændigt.
- Før du starter kædesaven, skal du sikre dig, at savkæden ikke er i kontakt med nogen genstand.
- Anvend ikke kædesaven med den ene hånd! Der kan opstå alvorlig personskade af operatøren, hjælpere eller tilskuere som et resultat af betjening med den ene hånd. En kædesav er kun beregnet til at blive anvendt med to hænder.
- Hold håndtagene tørre, rene og fri for olie eller smørelse.
- Lad der ikke ophobe sig snavs, rester eller savsmuld på motoren eller udvendige udluftningsventiler.
- Stop kædesaven, inden du lægger den fra dig.
- Skær ikke slyngplanter og/eller små undervækster.
- Vær yderst forsigtig ved skæring af små kviste og unge træer, da det spinkle materiale kan gribe fat i savkæden og blive slynget mod dig eller skubbe dig ud af balance.



ADVARSEL: Nogle støvtyper skabt af elektrisk slibning, savning, boring og andre byggeaktiviteter indeholder kemikalier kendt i staten Californien i USA for at forårsage kræft, fosterskader eller andre reproduktive skader. Nogle eksempler på disse kemikalier er:

- bly fra blybaserede malinger,
- krystallinsk silica fra mursten og cement og andre murværksprodukter og
- arsenik og krom fra kemisk behandlet tømmer.

Din risiko for disse udsættelser varierer afhængigt af, hvor tit du foretager denne type arbejde. Sådanne nedsætter du risikoen for udsættelse for disse kemikalier: arbejd i et godt ventileret område, og arbejd med godkendt sikkerhedsudstyr, såsom de støvmasker, der er specielt designet til at bortfiltrere mikroskopiske partikler.

- Undgå langvarig kontakt med støv fra elektrisk slibning, savning, boring og andre byggeaktiviteter. Bær beskyttelsesdragt og vask udsatte områder med sæbe og vand. Hvis du lader støv trænge ind i din mund, næse, øjne eller bliver liggende på din hud, kan fremme optagelse af skadelige kemikalier.



ADVARSEL: Brug af dette værktøj kan generere og/eller sprede støv, som kan medføre alvorlig åndedrætskade eller anden personskade.

Navne og betegnelser på kædesave

- Opskæring - Processen med at save et fældet træ eller en stamme på langs.
- Motorbremse - En enhed, der bruges til at stoppe savkæden, når udløseren slippes.
- Kædesav-motorhoved - En kædesav uden savkæden og sværdet.
- Drivtandhjul eller tandhjul - Tanddelen, der driver savkæden.
- Fældning - Processen med at fælde et træ.
- Fældende bagsnit - Det endelige snit i en træfældning foretaget på den modsatte side af træet fra forhugget.
- Forreste håndtag - Støttehåndtaget placeret ved eller mod forsiden af kædesaven.
- Skærm til forreste håndtag - En strukturel barriere mellem det forreste håndtag af kædesaven og sværdet, typisk placeret tæt på håndpositionen på det forreste håndtag.
- Sværd - En solid skinnestruktur, der understøtter og fører savkæden.
- Sværdskede - Afskærmning over sværdet for at forhindre tandkontakt, når sav ikke er i brug.
- Tilbageslag - Sværdets tilbage- eller opadgående bevægelse, eller begge, der opstår, når savkæden nær spidsen af sværdets øverste område kommer i kontakt med en genstand, som f.eks. en stamme eller en gren, eller når træet lukkes omkring og kniber savkæden under snittet.
- Tilbageslag, knib - Den hurtige tilbageskubning af saven, der kan opstå, når træet lukker sig sammen og kniber den bevægende savkæde i snittet langs toppen af sværdet.
- Tilbageslag, roterende - Den hurtige opad- og tilbagegående bevægelse af saven, som kan opstå, når den bevægende savkæde nær den øverste del af sværdets spids kommer i kontakt med en genstand, som f.eks. en stamme eller gren.
- Afkvistning - Fjernelse af grene fra et faldet træ
- Kæde med lavt tilbageslag - En kæde, der reducerer kravene til tilbageslagsydelse. (når testet på en repræsentativ prøve af kædesave.)
- Normal saveposition - De positioner, der påtages ved udførelse af opskærings- og fældesnit.
- Forhug - Et hug i et træ, der bestemmer i hvilken retning, træet falder.
- Bageste håndtag - Støttehåndtaget placeret ved eller mod bagsiden af saven.
- Sværd med reduceret tilbageslag - Et sværd, som er blevet bevist til at reducere tilbageslag betydeligt.
- Reservesavkæde - En kæde, der reducerer kravene til tilbageslagsydelse, når den testes med specifikke kædesave.
- Savkæde - En kædekreds med savtænder, der saver i træet, og som drives af motoren og understøttes af sværdet.
- Ribanslag - Ribberne anvendes ved fældning eller opskæring til at pivotere saven og bevare positionen under savning.
- Afbryder - En enhed, som ved betjening vil udføre eller afbryde et elektrisk strømkredsløb til kædesavens motor.
- Afbryderforbindelse - Mekanismen, der sender bevægelse fra en udløser til afbryderen.

- Afbryderspærring - Et bevægeligt stop, der forhindrer utilsigtet betjening af afbryderen, indtil den aktiveres manuelt.

Tilsigtet anvendelse

Din DEWALT DCM565 kædesav er perfekt til beskæringsanvendelser og til at save stammer med en diameter på op til 35 cm.

Restrisici

På trods af overholdelsen af de relevante sikkerhedsregler og brug af sikkerhedsudstyr kan visse restrisici ikke undgås. Disse omfatter: Hørenedsættelse.

- Risiko for personskade som følge af flyvende partikler.
- Risiko for forbrænding ved at røre ved tilbehør, der bliver varmt under betjening.
- Risiko for personskade som følge af forlænget brug.

Elektrisk sikkerhed

Den elektriske motor er konstrueret til bare én spænding. Kontrollér altid, at batteripakken svarer til spændingen på mærkepladen. Kontrollér også, at spændingen på din oplader svarer til din el-netspænding.



Din DEWALT-oplader er dobbeltisoleret i overensstemmelse med EN60335. Derfor kræves der ingen jordledning.

Hvis strømledningen er beskadiget, skal den erstattes af en specialfremstillet ledning, der fås gennem DEWALT's serviceorganisation.

Brug af forlængerledning

Der bør ikke benyttes en forlængerledning, medmindre det er absolut nødvendigt. Brug en godkendt forlængerledning, der er egnet til strømforsyningen til din oplader (se **Tekniske data**). Den minimale lederstørrelse er 1 mm²; den maksimale længde er 30 m.

Ved brug af en kabeltromle skal kablet altid ruller helt ud.

GEM DISSE INSTRUKTIONER

Opladere

DEWALT opladere kræver ingen justering og er designet til at være så brugervenlige som muligt.

Vigtig sikkerhedsvejledning for alle batteriopladere

GEM DISSE INSTRUKTIONER: Denne vejledning indeholder vigtige sikkerheds- og driftsinstruktioner for kompatible batteriopladere se **Tekniske data**.

- Før du bruger opladeren, læs alle instruktioner og de sikkerhedsmæssige afmærkninger på opladeren, batteripakken og produktet.



ADVARSEL: Risiko for chok. Lad ikke nogen flydende væsker komme ind i opladeren. Det kan resultere i et elektrisk chok.



ADVARSEL: Vi anbefaler brug af en reststrømsanordning med en reststrømskapacitet på 30mA eller mindre.



FORSIGTIG: Risiko for brand. For at reducere risikoen for kvæstelser, oplad kun DEWALT genopladelige batterier. Andre batterityper kan eksplodere og forårsage personskader.



FORSIGTIG: Børn skal overvåges for at sikre, at de ikke leger med udstyret.

BEMÆRK: Under bestemte forhold, når opladeren er tilsluttet til strømforsyningen, kan blotlagte opladerkontakter blive kortslettet af fremmede materialer. Fremmede materialer af en ledende art som for eksempel, men ikke begrænset til ståluld, aluminiumsfolie eller anden koncentration af metalliske partikler skal holdes på afstand af opladerens huller. Tag altid stikket til opladeren ud fra kontakten, når der ikke er indsat en batteripakke. Tag stikket til opladeren ud før forsøg på at rengøre den.

- **Forsøg ALDRIG at oplade batteripakken med andre opladere end dem, der er omtalt i denne manual.** Opladeren og batteripakken er specielt designet til at arbejde sammen.
- **Disse opladere er ikke beregnet til anden brug end opladning af DEWALT genopladelige batterier.** Al anden brug kan medføre risiko for brand, elektrisk chok eller livsfarlige elektriske stød.
- **Udsæt ikke opladeren for regn eller sne.**
- **Træk i stikket i stedet for ledningen, når opladeren frakobles.** Dette vil reducere risikoen for beskadigelse af elstikket og ledningen.
- **Sørg for at ledningen er placeret, så den ikke bliver trådt på, snavlet over eller på anden måde bliver genstand for skader eller belastning.**
- **Anvend kun en forlængerledning, når det er absolut nødvendigt.** Anvendelse af en ukorrekt forlængerledning kan resultere i risiko for brand, elektrisk chok eller livsfarlige elektriske stød.
- **Anbring ikke noget oven på opladeren eller anbring opladeren på et blødt underlag, der kan blokere ventilationshullerne og medføre for megen intern varme.** Anbring opladeren på afstand af alle varmekilder. Opladeren ventileres gennem huller i toppen og bunden af huset.
- **Brug ikke opladeren, hvis ledningen eller stikket er beskadiget**—få dem omgående udskiftet.
- **Brug ikke opladeren, hvis den har fået et hårdt slag, er blevet tabt eller blevet beskadiget på anden vis.** Tag den med til et autoriseret værksted.
- **Demontér ikke opladeren, tag den med til et autoriseret værksted, når service eller reparation er påkrævet.** Ukorrekt genmontering kan medføre risiko for elektrisk chok, livsfarlige elektriske stød eller brand.
- Hvis ledningen beskadiges, skal den omgående udskiftes af producenten, hans forhandler eller lignende kvalificeret person for at forebygge enhver risiko.
- **Tag stikket til opladeren ud af kontakten før forsøg på nogen form for rengøring.** Dette vil reducere risikoen for

elektrisk chok. Fjernelse af batteripakken vil ikke reducere denne risiko.

- Forsøg **ALDRIG** at tilslutte 2 opladere til hinanden.
- **Opladeren er designet til at køre på standard 230V husholdningsstrøm. Forsøg ikke at bruge den med en anden strømstyrke.** Dette gælder ikke for opladere til køretøjer.









Opladning af et batteri (Fig. B)

1. Tilslut opladeren til en passende stikkontakt før batteripakken sættes i.
2. Indsæt batteripakken **7** i opladeren og kontrollér, at pakken sidder godt fast i opladeren. Det røde (opladnings) lys vil blinke hele tiden og angive, at opladningsprocessen er startet.
3. Når opladningen er færdig, vil det blive angivet af den røde lampe, som vil lyse konstant på ON. Batteripakken er fuldt opladet og kan nu anvendes eller kan efterlades i opladeren. Skub batteriets udløserknop **15** på batteripakken for at udtage batteripakken.

BEMÆRK: For at sikre maksimal ydeevne og levetid for li-Ion batteripakker skal batteripakken lades helt op, før den anvendes første gang.

Betjening af oplader

Se indikatorerne nedenfor for batteripakkens opladestatus.

Ladeindikatorer	
	oplader  
	fuldt opladet  
	forsinkelse ved varmt/koldt batteri*  

*Det røde lys vil fortsætte med at blinke, men et gult indikatorlys vil blive tændt under denne handling. Når batteriet har opnået en passende temperatur, vil det gule lys blive slukket, og opladeren vil genoptage opladningsproceduren.

Kompatible oplader(e) vil ikke oplade en defekt batteripakke. Opladeren vil angive defekt batteri ved at nægte at lyse eller ved at vise problem pakke eller oplader blinkmønster.

BEMÆRK: Dette kan også betyde et problem med opladeren. Hvis opladeren angiver et problem, tag opladeren og batteripakken med hen til et autoriseret servicecenter for at blive kontrolleret.

Varm/kold pakkeforsinkelse

Når opladeren sporer et batteri, der er for varmt eller for koldt, starter den automatisk en varm/kold pakkeforsinkelse og indstiller opladningen, indtil batteriet har nået en passende temperatur. Opladeren skifter derefter automatisk til pakkeopladningsfunktion. Denne funktion sikrer maksimal batterilevetid.

En kold batteripakke vil oplade med en langsommere hastighed end en varm batteripakke. Batteripakken vil oplade ved den lavere hastighed gennem hele opladningscyklussen og vil ikke vende tilbage til maksimal opladningshastighed, selvom batteriet varmer.

DCB118 opladeren er udstyret med en intern blæser designet til at nedkøle batteripakken. Blæseren tændes automatisk, når batteripakken trænger til at blive afkølet. Brug aldrig opladeren, hvis blæseren ikke virker korrekt, eller hvis blæseråbningerne er blokerede. Tillad ikke at fremmedlegemer trænger ind i opladeren.

Elektronisk beskyttelsessystem

XR Li-Ion værktøjerne er designet med et elektronisk beskyttelsessystem, der vil beskytte batteriet imod overbelastning, overopvarmning eller dyb afladning. Værktøjet vil automatisk slå fra, hvis det elektroniske beskyttelsessystem aktiveres. Hvis dette sker, anbring li-ion batteriet på opladeren, indtil det er helt opladet.

Vægmontering

Disse opladere er designet til montering på en væg, eller til stå oprejst på et bord eller en arbejdsflade. Hvis vægmontering anbringer opladeren inden for rækkevidde af en stikkontakt og på afstand af et hjørne eller andre forhindringer, der kan hindre luftstrømmen. Brug bagsiden af opladeren som skabelon for placering af monteringskruerne på væggen. Monter opladeren sikkert ved hjælp af gipsskruer (købes separat) mindst 25,4 mm langemed en skrukehoveddiameter på 7–9 mm, skrues ind i træ til en optimal dybde, der efterlader ca. 5,5 mm af skruen blotlagt. Ret hullerne på bagsiden af opladeren ind efter de blotlagte skruer og skru dem helt ind i hullerne.

Instruktioner om rengøring af opladeren

⚠ ADVARSEL: Risiko for chok. Tag stikket til opladeren ud af kontakten før rengøring. Snavs og fedt kan fjernes fra det ydersiden af opladeren med en klud eller en blød ikke-metallisk børste. Brug ikke vand eller andre rengøringsmidler. Lad aldrig væske trænge ind i værktøjet, og nedsænk aldrig nogen del af værktøjet i en væske.

Batteripakke

Vigtig sikkerhedsvejledning for alle batteripakker

Sørg for at oplyse katalognummer og spænding ved bestilling af nye batteripakker.

Batteripakken er ikke fuldt opladet ved levering. Læs nedenstående sikkerhedsvejledning, før batteripakke og oplader tages i brug. Følg derefter den beskrevne opladningsprocedure.

LÆS ALLE INSTRUKTIONER

- **Oplad ikke eller brug batteriet i en eksplosionsfarlig atmosfære, som f.eks. ved tilstedeværelsen af brændbare væsker, gasser eller støv.** Isætning eller udtagning af batteriet fra opladeren kan antænde støv eller dampe.
- **Tving aldrig batteripakken ind i opladeren. Foretag ikke nogen ændringer på batteripakken, så den kan passe ind i en ikke kompatibel oplader, da batteripakken kan blive sprængt og kan medføre personskader.**
- Oplad kun batteripakker i DEWALT opladere.
- **Sprøjt IKKE på den eller nedsænk den i vand eller andre væsker.**

- **Opbevar eller brug ikke værktøjet og batteripakken på steder, hvor temperaturen kan nå op på eller overstige 40 °C (104 °F) (som f.eks. uden for skure eller metalbygninger om sommeren).**
- **Brænd ikke batteripakken, selv hvis den er svært beskadiget eller helt opslidt.** Batteripakken kan eksplodere i åben ild. Der dannes giftige dampe og stoffer ved forbrænding af lithium-ion-batteripakker.
- **Hvis batteriets indhold kommer i kontakt med huden, skal området omgående vaskes med mild sæbe og vand.** Hvis batterivæske kommer i øjnene, lad vand løbe over det åbne øje i 15 minutter, eller indtil irriterationen ophører. Hvis det er nødvendigt at søge lægehjælp, består batterielektrolytten af en blanding af flydende organiske karbonater og lithiumsalte.
- **Indholdet af åbnede battericeller kan forårsage luftvejsirritation.** Sørg for frisk luft. Søg lægehjælp, hvis symptomerne vedvarer.



ADVARSEL: Fare for forbrændinger. Batterivæske kan være brændbar, hvis den udsættes for gnister eller åben ild.



ADVARSEL: Forsøg aldrig at åbne batteripakken. Hvis batteripakken er revnet eller beskadiget, indsæt den ikke i opladeren. Undgå at mase, tabe eller beskadige batteripakken. Anvend ikke en batteripakke eller oplader, der har fået et hårdt slag, er blevet tabt, kørt over eller blevet beskadiget på anden vis (f.eks. stukket med en nål, slået med en hammer, trådt på). Det kan medføre elektriske chok eller livsfarlige elektriske stød. Beskadigede batteripakker skal returneres til forhandleren for genanvendelse.



ADVARSEL: Brandfare. Opbevar eller bær aldrig batteripakker, så metalgenstande kan komme i kontakt med udsatte batteriklemmer. Anbring for eksempel ikke batteripakker i forklæder, lommer, værktøjskasser, produktkasser, skuffer osv. med løse søm, skruer, nøgler osv.



FORSIGTIG: Når det ikke er i brug, læg værktøjet på siden på en stabil overflade, hvor det ikke vil vælte eller falde ned. Nogle værktøjer med store batteripakker vil stå lodret på batteripakken, men kan let væltes.

Transport



ADVARSEL: Brandfare. Transport af batterier kan muligvis forårsage brand, hvis batteripolerne uforvarende kommer i kontakt med ledende materialer. Ved transport af batterier sørg for, at batteriets poler er beskyttet og godt isoleret fra materialer, der kan komme i kontakt med dem og forårsage en kortslutning.

DEWALT batterier opfylder alle gældende skibsfartsregler som foreskrevet af industrien og juridiske standarder, som omfatter FN's anbefalinger om transport af farligt gods, den internationale lufttransportforening (IATA), farligt gods regulativer, de internationale maritime farligt gods (IMDG) regler og den europæiske konvention om international transport af farligt gods ad landevejen (ADR). Litium-ion-celler og batterier er blevet testet i henhold til afsnit 38,3 i FN's anbefalinger om tests og kriterier for transport af farligt gods.

I de fleste tilfælde vil afsendelsen af en DEWALT batteripakke være undtaget fra at blive klassificeret som et fuldt reguleret klasse 9 farligt materiale. Generelt vil det kun være forsendelser, der indeholder et litium-ion batteri med en energivurdering på over 100 watt timer (wt), der skal sendes som fuldt reguleret klasse 9. Alle litium-ion batterier har en watt time vurdering markeret på pakningen. Desuden på grund af regulativers kompleksiteter, anbefaler DEWALT, at man ikke sender litium-ion-batteripakker med luftfragt uanset watt time vurdering. Forsendelser af værktøj med batterier (combo sæt) kan som eneste undtagelse sendes med luftfragt, hvis batteripakkens watt time vurdering ikke er højere end 100 watt timer.

Uanset om en forsendelse anses for at være undtaget eller fuldt reguleret, er det speditørens ansvar at rådføre sig med de seneste regler for emballerings-, mærknings- og dokumentationskrav.

Oplysningerne i dette afsnit i vejledningen er givet i god tro og menes at være korrekte på det tidspunkt, hvor dokumentet blev oprettet. Men der gives ingen garanti, udtryk eller underforstået. Det er købers ansvar at sikre, at vedkommendes aktiviteter er i overensstemmelse med de gældende regulativer.

Transport af FLEXVOLT™ batteri

DEWALT FLEXVOLT™ batteri har to funktioner: **Anvendelse og transport.**

Anvendelsesfunktion: Når FLEXVOLT™ batteriet står alene eller er i et DEWALT 18V produkt, vil den fungere som et 18V batteri. Når FLEXVOLT™ batteriet er i et 54V eller et 108V (to 54V batterier) produkt, vil det fungere som et 54V batteri.

Transportfunktion: Når dækslet er fastgjort til FLEXVOLT™ batteriet, er batteriet i transportfunktion. Behold dækslet til forsendelse.

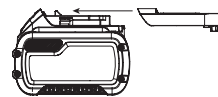

Under transportfunktionen er cellestrengene elektrisk afbrudt inde i pakken, og det resulterer i 3 batterier med en lavere watt time (Wh) ydelse i forhold til 1 batteri med en højere watt timeydelse. Denne øgede mængde på 3 batterier med den lavere watt timeydelse kan fritage pakken fra visse forsendelsesforordninger, der er batterier med højere watt timer.

Eksempelvis kan transport Wh ydelsen angive 3 x 36 Wh, hvilket betyder 3 batterier hver på 36 watt timer. Anvendelses Wh ydelsen kan angive 108 watt timer (forudsat 1 batteri).

Eksempel på mærkning af anvendelses- og transportlabel



Anbefalet opbevaring

1. Det bedste opbevaringssted er køligt og tørt, hvor den ikke udsættes for direkte sollys og ekstrem varme eller kulde. For optimal batteriydelse og -liv skal du opbevare batteripakker ved stuetemperatur, når de ikke er i brug.
2. For langtids opbevaring anbefales det at opbevare en fuldt opladet batteripakke et køligt, tørt sted uden for opladeren for optimale resultater.

BEMÆRK: Batteripakker bør ikke opbevares helt tomme for opladning. Batteripakken skal genoplades før brug.

Mærkater på oplader og batteripakke

Udover de piktogrammer, der anvendes i denne vejledning, kan mærkater på opladeren og batteripakken vise de følgende piktogrammer:



Læs brugsvejledningen før brug.



Se **Tekniske data** vedrørende opladningstid.



Berør aldrig kontaktflader med strømførende genstande.



Beskadigede batteripakker må ikke oplades.



Må ikke udsættes for vand.



Defekte ledninger skal udskiftes omgående.



Oplad kun mellem 4 °C og 40 °C.



Kun til indendørs brug.



Tag hensyn til miljøet ved bortskaffelse af batteripakken.

LI-ION



Oplad kun DEWALT batteripakker med de specielle DEWALT opladere. Opladning af andre typer batteripakker end de specielle DEWALT batterier med en DEWALT oplader, kan få dem til at sprænges eller føre til andre farlige situationer.



Destruér ikke batteripakken.



ANVENDELSE (uden transportdæksel). Eksempel: Wh ydelsen angiver 108 Wh (1 batteri med 108 watt timer).



TRANSPORT (med indbygget transportdæksel). Eksempel: Wh ydelsen angiver 3 x 36 Wh (3 batterier på 36 watt timer).

Batteritype

DCM565 bruger et batteri på 18 volt.

Disse batteripakker kan bruges: DCB181, DCB182, DCB183, DCB183B, DCB184, DCB184B, DCB185, DCB187, DCB546, DCB547. Se **Tekniske data** for flere informationer.

Pakkens indhold

Pakken indeholder:

- 1 Kædesav
- 1 Skede
- 1 Sværd 30 cm

- 1 Kæde 30 cm
- 1 betjeningsvejledning

INTET BATTERI OG INGEN OPLADER INKLUDERET

- 1 Li-Ion batteripakke**
- 1 Li-Ion batterioplader**

**Kun inkluderet med DCM565P1

- *Kontrollér for eventuelle skader på værktøjet, dele og tilbehør, der kan være opstået under transport.*
- *Tag dig tid til at læse denne vejledning grundigt og forstå den før betjening.*

Mærkning på værktøjet

Følgende piktogrammer er vist på værktøjet:



Læs brugsvejledningen før brug.



Bær høreværn.



Brug øjeværn.



Efterlad den ikke i regn.



Kontakt med spids kan få sværdet til pludseligt at bevæge sig opad eller tilbage, hvilket kan forårsage alvorlig personskade.



Kontakt mellem sværdspidsen og en anden genstand bør undgås.



Savkædens rotationsretning.



Brug altid to hænder ved betjening af kædesaven.



Slå strømmen fra. Tag batteriet ud af værktøjet, inden der foretages vedligeholdelse på værktøjet.



Direktiv 2000/14/EC garanteret lydstyrke.

Datokodeposition

Datokoden, der også inkluderer produktionsåret, er trykt på huset.

Eksempel:

2017 XX XX
Produktionsår

Beskrivelse (Fig. A)



ADVARSEL: Modificér aldrig elektrisk værktøj eller nogen dele deraf. Det kan medføre materiale- eller personskade.

- 1 Tænd/sluk-kontakt
- 2 Startspærregreb
- 3 Kædebremse / forreste håndskærm
- 4 Sværd

- 5 Savkæde
- 6 Afdækning af kædehjulstand
- 7 Batteripakke
- 8 Låseknop til justering af sværd
- 9 Kædespændingsknop
- 10 Indikator for oliestand
- 11 Sværdske
- 12 Bageste håndtag
- 13 Forreste håndtag
- 14 Batterihus
- 15 Batteriets udløserknop
- 16 Oliehætte (vises ikke)

Tilsigtet anvendelse

Din kædesav er designet til professionelle saveopgaver.

MÅ IKKE anvendes under våde forhold eller i nærheden af brændbare væsker eller gasser.

Denne kædesav er en professionel værktøjsmaskine.

LAD IKKE børn komme i kontakt med værktøjet. Overvågning er påkrævet, når uerfarne brugere anvender dette værktøj.

- Dette produkt er ikke beregnet til anvendelse af personer (inklusive børn) med nedsatte fysiske, sensoriske eller mentale handicaps; mangel på erfaringer, viden eller færdigheder, medmindre de er under overvågning af en person, der er ansvarlig for deres sikkerhed. Børn må aldrig efterlades alene med dette produkt.

SAMLING OG JUSTERING



ADVARSEL: For at reducere risikoen for alvorlige kvæstelser, anbring forlæns-/baglænsknappen i startspærreposition eller slå værktøjet fra og frakobel batteripakken, før der foretages nogen justeringer, eller der af-/påmonteres tilbehør eller ekstraudstyr. Utsigtet start kan medføre kvæstelser.



ADVARSEL: Anvend kun DEWALT-batteripakker og -opladere.

Indsættelse og fjernelse af

batteripakken fra værktøjet (Fig. C–E)

BEMÆRK: For de bedste resultater kontrollér at batteripakken 7 er fuldt opladet.

Sådan installeres batteripakken i værktøjets

1. Batteripakken 7 skal udrettes ift. skinnerne inde i værktøjet (Fig. C).
2. Skub den ind i værktøjet, indtil batteriet sidder godt fast og kontrollér, at du hører låsen klikke på plads.

Sådan fjernes batteripakken fra værktøjet

1. Tryk på udløserknop 15 og træk batteripakken ud af værktøjets håndtag (Fig. D).
2. Isæt batteripakken i opladeren som beskrevet i opladerafsnittet i denne vejledning.

Batteripakker til brændstofmåler (Fig. E)

Nogle DEWALT batteripakker indeholder en brændstofmåler, som består af tre grønne LED lys, som angiver niveauet for den resterende opladning i batteripakken.

Du aktiverer brændstofmåleren ved at trykke på og holde brændstofmålerknappen 17 nede. En kombination af de tre grønne LED lys vil lyse og angive niveauet for den resterende opladning. Når niveauet for opladning i batteriet ligger under den brugbare grænse, lyser brændstofmåleren ikke, og batteriet skal genoplades.

BEMÆRK: Brændstofmåleren giver kun en indikation af den opladning, der rester i batteripakken. Den angiver ikke værktøjets funktionalitet og er underlagt variation baseret på produktkomponenter, temperatur og slutbrugeranvendelse.

SAMLING

Montering af sværdet og savkæden

(Fig. A, F–H, K)



FORSIGTIG: Skarp kæde. Bær altid beskyttelseshandsker ved håndtering af kæden. Kæden er skarp, og man kan skære sig på den, selv om den ikke kører.



ADVARSEL: Skarp roterende kæde. For at forhindre utilsigtet drift skal det sikres, at batteriet fjernes fra værktøjet, inden der foretages følgende handlinger. I modsat fald kan der opstå alvorlige personskader.

Hvis savkæden 5 og sværdet 4 er pakket separat i æsken.

Kæden skal fastgøres til sværdet, og begge dele skal fastgøres til værktøjskroppen.

- Anbring saven på en flad, fast overflade.
- Ryk låsegrebet op, og drej låseknappen til justering af sværd 8 mod uret, som vist på Figur F, for at fjerne afdækningen af kædehjulstand 6.
- Bær beskyttelseshandsker, og tag fat i savkæden 5, og tag den omkring sværdet 4, mens du sikrer dig, at tænderne vender i den rigtige retning (se figur K)
- Sørg for, at kæden er placeret korrekt i åbningen omkring hele sværdet.
- Anbring savkæden omkring tandhjulet 18. Mens du flugter åbningen på sværdet med kædespændingsstiften 20 og boltene 19 på bunden af værktøjet, som vist på figur G.
- Når det er på plads, skal sværdet holdes stille og afdækningen af kædehjulstand 6 sættes på plads. Sørg for, at værktøjsfri spændingsmonteringsbolthul på afdækningen flugter med boltene 19 i hovedhuset. Ryk låsegrebet op, og drej låseknappen til justering af sværd 8 med uret, indtil den klikker, og løsn derefter knappen en hel omdrejning, så savkæden kan spændes korrekt.
- Drej kædespændingsknappen 9 med uret for at øge spændingen, som vist på figur H. Sørg for, at savkæden 5 sidder tæt omkring sværdet 4. Spænd låseknappen til justering af sværd, indtil den klikker. Sværdet er fastgjort, efter der høres tre klik. Der kræves ikke yderligere spænding.

Justering af kædespænding (Fig. A, I)



FORSIGTIG: Skarp kæde. Bær altid beskyttelseshandsker ved håndtering af kæden. Kæden er skarp, og man kan skære sig på den, selv om den ikke kører.



ADVARSEL: Skarp roterende kæde. For at forhindre utilsigtet drift skal det sikres, at batteriet fjernes fra værktøjet, inden der foretages følgende handlinger. I modsat fald kan der opstå alvorlige personskader.

- Mens saven er på en flad, fast overflade, skal du kontrollere kædens **5** spænding. Spændingen er korrekt, når kæden smælder tilbage, efter den er trukket 3 mm væk fra sværdet **4** med en let kraft fra pegefingern og tommelfingern, som vist på figur I. Der bør ikke være nogen "sænkning" mellem sværdet og kæden på undersiden, som vist på figur I.
- For at justere savkædespændingen skal du rykke låseflappen op og rotere låseknappen til justering af sværd **8** mod uret en hel omdrejning. Roter kædespændingsknappen **9** med uret, indtil kædespændingen er korrekt, som anvist herover.
- Stram ikke kæden for kraftigt, da dette vil medføre kraftig slitage og afkorte sværdets og kædens levetid.
- Når kædespændingen er korrekt, skal låseknappen til justering af sværd spændes godt.

BEMÆRK: Låseknappen til justering af sværd har et palspændingsystem. Afdækningen af kædehjulstand er fastgjort, efter der høres tre klik. Der kræves ikke yderligere spænding.

- Når kæden er ny, skal stramningen kontrolleres ofte (efter batteriet er taget ud) under de første 2 timers brug, da en ny kæde strækker sig en smule.

Udskiftning af savkæden (Fig. A, K)



FORSIGTIG: Skarp kæde. Bær altid beskyttelseshandsker ved håndtering af kæden. Kæden er skarp, og man kan skære sig på den, selv om den ikke kører.



ADVARSEL: Skarp roterende kæde. For at forhindre utilsigtet drift skal det sikres, at batteriet fjernes fra værktøjet, inden der foretages følgende handlinger. I modsat fald kan der opstå alvorlige personskader.

- Ryk låseflappen op og roter låseknappen til justering af sværd **8** mod uret for at frigøre kædespænding.
- Fjern afdækningen af kædehjulstand **6**, som beskrevet i afsnittet **Montering af sværdet og savkæden**.
- Løft den slidte savkæde **5** ud af fordybningen i sværdet **4**.
- Åbning den nye kæde i åbning af sværdet, mens du sørger for, at savtænderne vender i den rigtige retning, ved at matche pilen på kæden med grafikken på afdækningen af kædehjulstand **6** vist på figur K.
- Følg anvisningerne til **Montering af sværdet og savkæden**.

Reservekæde og -sværd fås i dit nærmeste DeWALT servicecenter.

- DCM565 kræver reservekæde # DWRC1200, servicedelnummer 90586162. Reservesværd 30 cm, servicedelnummer N507302.

Smøring af savkæden og sværdet (Fig. L)

Automatisk smøresystem

Denne kædesav er udstyret med et automatisk smøresystem, der holder savkæden og sværdet smurt kontinuerligt. Indikator for oliestand **10** viser oliestanden i kædesaven. Hvis oliestanden er mindre end en kvart fuld, skal du fjerne batteriet fra kædesaven og genfylde med den rette type olie. Tøm altid olietanken efter skæring.

BEMÆRK: Brug en sværd- og kædeolie af høj kvalitet for korrekt smøring af kæde og svær. Som en midlertidig erstatning kan der anvendes en ikke-rensende motorolie med vægt SAE30. Det anbefales at bruge en vegetabilsk baseret sværd- og kædeolie ved beskæring af træer. Mineralske olier anbefales ikke, da de kan beskadige træer. Brug aldrig spildolie eller meget tyk olie. Disse kan beskadige din kædesav.

Påfyldning af oliebeholderen

- Ryk låsegrebet ned, og skru oliehaten en kvart omdrejning **16** mod uret, og tag den af. Fyld beholderen med den anbefalede sværd- og kædeolie, indtil oliestanden har nået toppen af indikatoren for oliestand **10**.
- Sæt oliehaten på igen, og spænd den en kvart omdrejning med uret. Ryk låsegrebet op til dets låste position.
- Sluk ind imellem kædesaven, og kontrollér indikatoren for oliestand for at sikre, at sværdet og kæden får tilstrækkelig olie.

Transport af sav (Fig. A, M)

- Fjern altid batteriet fra værktøjet og dæk sværdet **4** med skeden **11** (Figur M), når saven transporteres.
- Aktiver kædebremsen ved at skubbe kædebremse / forreste håndskærm **3** fremad.

BETJENING

Brugsvejledning



ADVARSEL: Overhold altid sikkerhedsvejledningen og de gældende regler.



ADVARSEL: For at reducere risikoen for alvorlige kvæstelser, anbring forlæns-/baglænsknappen i startspærreposition eller slå værktøjet fra og frakobel batteripakken, før der foretages nogen justeringer, eller der af-/påmonteres tilbehør eller ekstraudstyr. Utilsigtet start kan medføre kvæstelser.

Korrekt håndposition (Fig. A, J)



ADVARSEL: For at reducere risikoen for personskade skal du **ALTID** anvende den rette håndposition som vist.



ADVARSEL: For at reducere risikoen for alvorlig personskade skal du **ALTID** holde godt fast i tilfælde af en pludselig reaktion.

Det er nødvendigt at placere den venstre hånd på det forreste håndtag **13** og den højre hånd på baghåndtaget **12** for korrekt håndposition

Betjening af kædesaven (Fig. A, N–O)

⚠ ADVARSEL: Læs og forstå alle instruktioner. Manglende overholdelse af alle nedenstående instruktioner kan medføre elektrisk stød, brand og/eller alvorlig personskade.

- Beskyt mod tilbageslag, som kan resultere i alvorlig personskade eller dødsfald. Se Vigtige sikkerhedsanvisninger **Beskyt mod tilbageslag** for at undgå risikoen for tilbageslag.
- Undlad at række for langt. Skær ikke over brysthøjde. Sørg for at have fast fodfæste. Hold fødderne adskilt. Fordel din vægt jævnt på begge fødder.
- Brug et fast greb med din venstre hånd på det forreste håndtag **13** og din højre hånd på det bageste håndtag **12**, så din krop er til venstre for sværdet.
- Hold ikke kædesaven i den forreste håndskærm/ kædebremse **3**. Hold albuen for venstre arm låst, så den venstre arm er lige, for at modstå et tilbageslag.

⚠ ADVARSEL: Brug aldrig et krydshåndet greb (venstre hånd på det bageste håndtag og den højre hånd på det forreste håndtag).

⚠ ADVARSEL: Lad aldrig nogen del af din krop være i linje med sværdet **4** under betjening af kædesaven.

- Den må aldrig bruges i et træ, i en klunget position eller på en stige eller anden ustabil overflade. Du kan miste kontrol over saven, hvilket kan forårsage alvorlig personskade.
- Hold saven i gang ved fuld hastighed hele tiden, mens du saver.
- Lad kæden save for dig. Udøv kun let tryk. Læg ikke pres på kædesaven ved enden af snittet.

⚠ ADVARSEL: Når den ikke er i brug, skal kædebremsen altid være aktiveret, og batteriet fjernet.

Tænd/sluk kontakt

Vær altid sikker på dit fodfæste, og grib kædesaven godt med begge hænder, mens tommelfingeren og de andre fingre omkranser begge håndtag.

For at tænde enheden skal du sørge for, at kædebremsen ikke er aktiveret. Skub startspærregrebet **2**, der vises i figur N, og klem udløserkontakten **1**. Når enheden kører, kan du slippe startspærregrebet.

For at holde enheden i gang skal du blive ved med at klemme udløseren. Slip udløseren for at slukke for enheden.

BEMÆRK: Hvis der bruges for meget kraft under et snit, slukkes saven. For at genstarte saven skal du slippe udløserkontakten **1**, inden saven genstarter. Begynd igen snittet, denne gang med lidt mindre kraft. Lad saven save i sit eget tempo.

⚠ ADVARSEL: Forsøg aldrig at låse en kontakt i positionen ON (Tænd).

Indstilling af kædebremsen

Din kædesav er udstyret med et motorkædebremsesystem, som stopper kæden hurtigt i tilfælde af tilbageslag.

- Fjern batteriet fra værktøjet.

- For at aktivere kædebremsen skal du skubbe kædebremsen / den forreste håndskærm **3** fremad, indtil den klikker fast.
- Træk kædebremsen / den forreste håndskærm **3** mod det forreste håndtag **13** ind i den "indstillede" position, som vist på figur O.
- Værktøjet er nu klar til brug.

BEMÆRK: I tilfælde af tilbageslag kommer din venstre hånd i kontakt med forrindskærmen og skubber den fremad mod arbejdsemnet. Dette stopper værktøjet.

Test af kædebremsen

Test kædebremsen inden hver anvendelse for at sikre, at den fungerer korrekt.

- Anbring værktøjet på en flad, fast overflade. Sørg for, at kædesaven **5** er væk fra jorden.
- Tag godt fat i værktøjet med begge hænder, og tænd for kædesaven.
- Drej venstre hånd fremad omkring det forreste håndtag **13**, så bagsiden af hånden rører ved kædebremsen / den forreste håndskærm **3**, og skub den fremad mod arbejdsemnet. Savkæden bør standse med det samme.

BEMÆRK: Hvis saven ikke standser med det samme, skal du holde op med at bruge værktøjet og aflevere det på et DEWALT-servicecenter i nærheden af dig.

⚠ ADVARSEL: Sørg for at indstille kædebremsen inden savning.

Almindelige saveteknikker (Fig. A, P, Q, U, V, W)

Fældning

Processen med at fælde et træ. Sørg for, at batteriet er helt opladet, inden du fælder et træ, så du kan afslutte på en enkelt opladning. Fæld ikke træer ved kraftig vind.

⚠ ADVARSEL: Fældning kan resultere i personskade. Det bør kun udføres af en øvet person.

- Der bør planlægges en retrætesti, som bør ryddes efter behov, inden savningen går i gang. Retrætestien bør strække sig tilbage og diagonalt med bagsiden af den forventede faldlinje. (Figur U)

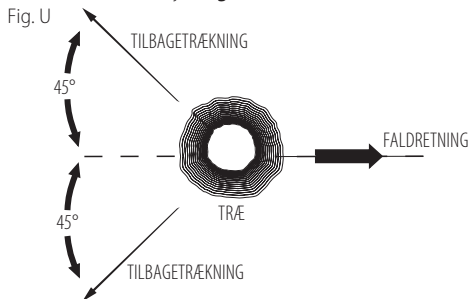

- Inden fældningen starter, skal du tage hensyn til træets naturlige hældning, placeringen af større grene og vindretningen for at vurdere hvilken vej, træet falder i. Hav kiler (af træ, plastik eller aluminium) og en tung mukkerklars.

Fjern snavs, sten, løst bark, søm, hæfteklammer og ståltråd fra det træ, hvor der skal foretages fældesnit.

- Forhug - Lav hugget 1/3 af træets diameter, vinkelret med faldretningen. Lav det nederste vandrette forhug først. Dette hjælper med at undgå at knibe enten savkæden eller sværdet, når det andet forhug laves (Figur V).
- Fældende bagsnit - Lav det fældende bagsnit mindst 51 mm højere end det vandrette forhug. Hold det fældende bagsnit parallelt med det vandrette forhug. Lav det fældende bagsnit, så der er nok træ tilbage til at fungere som et hængsel. Hængseltræet forhindrer træet i at sno sig og falde i den forkerte retning. Skær ikke gennem hængslet (Figur V).
- Når fældesnippet kommer tæt på hængslet, burde træet begynde at falde. Hvis der er risiko for, at træet ikke falder i den ønskede retning, eller at det vipper tilbage og binder savkæden, skal du holde op med at save, inden det fældende snit er færdigt, og bruge kiler til at åbne snittet og lade det falde langs den ønskede faldlinje. Når træet begynder at falde, skal du fjerne kædesaven fra snittet, stoppe motoren, trække kædesaven ned og derefter bruge den planlagte retrætesti. Pas på faldende grene, og hold øje med dit fodfæste.

Fig. V

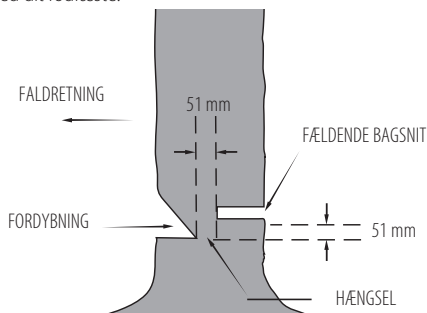

Afkvistning

Fjernelse af grene fra et faldet træ. Ved afskæring af grene skæres de nederste store grene ikke af, så de kan holde stammen oppe fra jorden. Fjern de små grene med ét snit. Grene under spænding bør saves fra bunden af grenen mod toppen for at undgå at binde kædesaven, som vist på figur P. Trim grene fra den modsatte side, og hold træstammen mod dig og saven. Skær aldrig med saven mellem benene, eller mens du sidder overskrævs på den gren, der skal skæres.

Opskæring

⚠ ADVARSEL: Det anbefales, at førstegangsbrugere øver sig på at save på en savbuk.

Savning af et fældet træ eller en stamme på langs. Den måde, du skal skære på, afhænger af, hvordan stammen er understøttet. Brug en savbuk (Figur Q), når det er muligt.

- Påbegynd altid et snit, når kæden bevæger sig med fuld hastighed.
- Anbring den nederste spids **22** af kædesaven bag området af det indledende snit, som vist på figur W.

- Tænd for kædesaven, og drej derefter kæden og sværdet ned i træet, mens spidsen bruges som et hængsel.
- Når kædesaven når til en vinkel på 45 grader, skal kædesaven igen nivelleres, og trinene skal gentages, indtil du saver helt igennem.

Når træet understøttes hele vejen, skal du lave et snit fra toppen (oversnit), men undgå at save i jorden, da dette hurtigt vil sløve din sav.

Fig. W

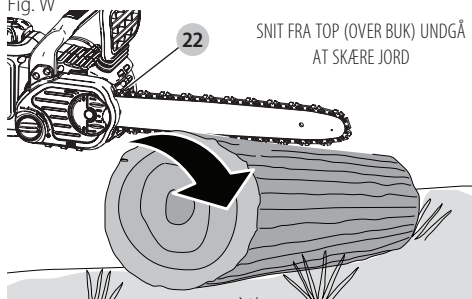

- **Figur X-** Ved understøttelse af den ene ende, skær først 1/3 af diameteren fra undersiden (undersnit). Lav derefter det endelige snit ved at save fra oven for at møde det første snit.

Fig. X

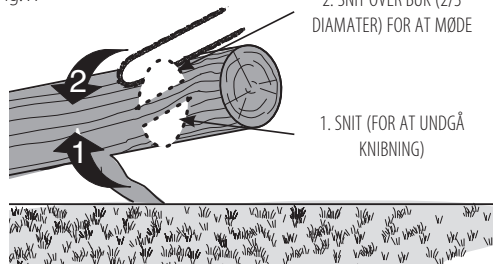

- **Figur Y-** Ved understøttelse af begge ender. Sav først 1/3 ned fra oversnittet ved toppen. Lav derefter det endelige snit ved at save fra neden ved den nederste 2/3 for at møde det første snit.

Fig. Y

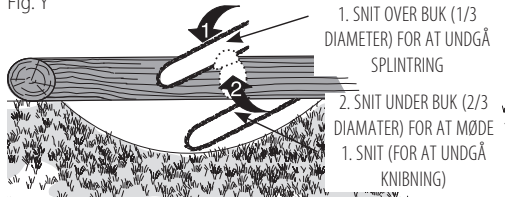

- På en hældning skal du altid stå på den opadgående side af stammen. Ved "gennemsavning" skal du for at bevare fuld kontrol reducere savetrykket nær slutningen af snittet uden at løsne grebet på kædesavens håndtag. Lad ikke kæden komme i kontakt med jorden. Når snittet er færdigt, skal du vente på, at savkæden stopper, inden du bevæger kædesaven. Stop altid motoren, før du går fra snit til snit.

PLEJE OG VEDLIGEHOLDELSE

Brug kun en mild sæbe og en fugtig klud til rengøring af værktøjet. Brug ikke opløsningsmidler til at rengøre savens plastikhus. Lad aldrig væske trænge ind i værktøjet, og nedsænk aldrig nogen del af værktøjet i en væske.

VIGTIGT: Af hensyn til produktets SIKKERHED og PÅLIDELIGHED bør reparationer, vedligeholdelse og justering udføres af et autoriseret DEWALT-servicecenter, og der skal altid bruges identiske reservedele.

Regelmæssig vedligeholdelse sikrer en lang effektiv levetid for din kædesav.

Kæde og sværd

Efter nogle få timers brug skal du fjerne afdækningen af kædehjulstand, sværdet og kæden og rengøre dem grundigt med en blød børste. Sørg for, at smørehullet på sværdet er fri for rester. Når sløve kæder udskiftes med skarpe kæder, er det en god idé at øve dig på at vende kædesværdet fra bund til top.

Skærpnng af savkæde (Fig. R–T)

 **FORSIGTIG:** Skarp kæde. Bær altid beskyttelseshandsker ved håndtering af kæden. Kæden er skarp, og man kan skære sig på den, selv om den ikke kører.

 **ADVARSEL:** Skarp roterende kæde. For at forhindre utilsigtet drift skal det sikres, at batteriet fjernes fra værktøjet, inden der foretages følgende handlinger. I modsat fald kan der opstå alvorlige personskader.

BEMÆRK: Skærene bliver øjeblikkeligt sløve, hvis de berører jorden eller et søm under savning.

For at få den bedste ydeevne fra din kædesav er det vigtigt at holde tænderne på kæden skarpe. Følg disse nyttige tips til korrekt skærpnng af savkæde:

1. For at opnå de bedste resultater bør du bruge en fil på 4,5 mm og en filholder eller en filvejleder til at skærpe din kæde. Dette sikrer, at du altid får de rette skærpnngsvinkler.
2. Anbring filholderen fladt på den øverste plade og dybdemåleren på skæret.
3. **Figur R-** Hold den rette topplade  skærpevinkellinje på 30° på din filvejleder parallelt med din kæde (fil ved 60° fra kæde set fra siden).
4. Skærp først skær på den ene side af kæden. Slib fra indersiden til ydersiden af hvert skær. Vend derefter din sav rundt, og gentag processen (2,3,4) for skær på den anden side af kæden.
BEMÆRK: Brug en flad fil til at slibe toppene af rivetænderne (del af kædeled foran skæret), så de er ca. 0,635 mm under skærspidserne, som vist på **figur S**.
5. **Figur T-** Hold alle skærlængderne ens.
6. Hvis der er skader på toppladernes eller sidepladernes kromoverflade, skal du slibe tilbage, indtil en sådan skade fjernes.

 **FORSIGTIG:** Efter slibningen er skæret skarpt. Pas ekstra godt på under denne proces.

BEMÆRK: Hver gang kæden skærpes, mister den nogle af kvalitetene for lavt tilbageslag, og der bør udvises ekstra

forsigtighed. Det anbefales, at en kæde ikke skærpes mere end fire gange.

Tilbehør

 **ADVARSEL:** Brugen af ikke-anbefalet tilbehør i denne vejledning kan være farlig.

Reservekæde og -sværd fås i dit nærmeste autoriserede DEWALT-servicecenter. Må kun bruges med sværd og kæde med lavt tilbageslag.

Tilgængelige sværd og kæder til **DCM565:**

- Sværd: **30 cm** servicedelnummer 90586162
- Kæde: **30 cm** servicedelnummer N507302
- DT20676-QZ – 30 cm Oregon-kæde 3/8" lav pro, .0430" / 1,1 mm (90PX045)
- DT20665-QZ – 30 cm Oregon sværd og kæde 30cm kæde 3/8" lav pro, .043" / 1,1 mm (90PX045) & 30 cm sværd

VEDLIGEHOLDELSE

Dit DEWALT-elværktøj er beregnet til langvarig brug med minimal vedligeholdelse. Værktøjets fortsatte tilfredsstillende drift afhænger af korrekt vedligeholdelse og rengøring af værktøjet.

 **ADVARSEL:** For at reducere risikoen for alvorlige kvæstelser, anbring forlæns-/baglænsknappen i startspærreposition eller slå værktøjet fra og frakobel batteripakken, før der foretages nogen justeringer, eller der af/påmonteres tilbehør eller ekstraudstyr. Utilsigtet start kan medføre kvæstelser.

Der kan ikke udføres service på opladeren eller batteripakken.





Smøring

Se **Smøring af savkæden og sværdet** (Fig. L)



Rengøring

 **ADVARSEL:** Blæs støv og snavs ud af hovedhuset med tør luft, lige så snart der samler sig snavs i og omkring luftaftrækket. Bær godkendte beskyttelsesbriller og godkendt støvmaske ved udførelse af denne procedure.

 **ADVARSEL:** Brug aldrig opløsningsmidler eller andre kraftige kemikalier til at rengøre værktøjets ikke-metalliske dele. Disse kemikalier kan svække de materialer, der anvendes i disse dele. Brug en klud, der kun er fugtet med vand og mild sæbe. Lad aldrig væske trænge ind i værktøjet, og nedsænk aldrig nogen del af værktøjet i væske.

Valgfrit tilbehør

 **ADVARSEL:** Da andet tilbehør end det, som stilles til rådighed af DEWALT, ikke er afprøvet med dette produkt, kan det være farligt at bruge sådant tilbehør med dette

værktøj. For at mindske risikoen for personskade, må dette produkt kun anvendes med tilbehør, som anbefales af DeWALT.

Kontakt forhandleren for yderligere oplysninger om korrekt tilbehør.

Miljøbeskyttelse



Separate Sammlung. Produkte und Batterien, die mit diesem Symbol gekennzeichnet sind, dürfen nicht im normalen Hausmüll entsorgt werden.

Produkte und Batterien enthalten Materialien, die zurückgewonnen oder recycelt werden können, um den Bedarf an Rohstoffen zu reduzieren. Bitte recyceln Sie elektrische Produkte und Batterien gemäß den lokalen Bestimmungen. Weitere Informationen erhalten Sie unter www.2helpU.com.

Genopladelig batteripakke

Dette batteri har en lang levetid, men skal udskiftes, når det ikke afgiver tilstrækkelig effekt ved opgaver, der før var lette at udføre. Ved afslutningen af batteriets rimelige levetid bortskaffes det på en miljøsikker måde:

- Sørg for, at batteripakken er helt afladet og tag den derpå ud af værktøjet.
- Litium-ion-celler er genanvendelige. Tag dem med til din forhandler eller til den lokale genbrugsplads. De indsamlede batteripakker vil blive genanvendt eller korrekt bortskaffet.

FEJLFINDING

Problem	Løsning
Enheden vil ikke starte.	<ul style="list-style-type: none"> • Kontroller installationen af batteriet. • Kontroller kravene til opladning af batteriet. • Kontroller at startspærreknappen er trykket helt ned, før hovedudløseren bevæges.
Enhed lukkes ned i brug.	<ul style="list-style-type: none"> • Oplad batteri • Enhed bliver tvunget. Genstart og brug mindre tryk.

Problem	Løsning
Batteriet oplades ikke.	<ul style="list-style-type: none"> • Indsæt batteriet i opladeren, indtil det røde opladningslys tændes. Oplad op til 8 timer, hvis batteri er helt afladet. • Slut opladeren til en fungerende stikkontakt. Se Vigtige bemærkninger om opladning for flere detaljer. • Kontroller strømstikket ved at tilslutte et apparat. • Kontrollér for at se om kontakten er tilsluttet til en lyskontakt, som slår strømmen fra, når du slukker for lyset. • Flyt opladeren og apparatet til en omgivende lufttemperatur på over 4,5 °C eller under 40,5 °C.
Sværdet/kæden er overophedet.	<ul style="list-style-type: none"> • Se afsnittet Justering af kædespænding. • Se afsnittet Kædesmøring.
Kæden er løs.	<ul style="list-style-type: none"> • Se afsnittet Justering af kædespænding.
Dårlig savekvalitet.	<ul style="list-style-type: none"> • Se afsnittet Justering af kædespænding. BEMÆRK: For stor spænding fører til kraftigt slid og reduceret levetid af sværd og kæde. Smør inden hvert snit. Se afsnittet Udskiftning af savkæden.
Enhed kører, men saver ikke.	<ul style="list-style-type: none"> • Kæden kan være installeret baglæns. Se afsnit om installation og fjernelse af kæde.
Enhed smøres ikke.	<ul style="list-style-type: none"> • Påfyld oliebeholder. • Rens sværd, tandhjul og afdækningen af kædehjulstand. Se afsnittet Pleje og vedligeholdelse.

18V-KETTENSÄGE

DCM565

Herzlichen Glückwunsch!

Sie haben sich für ein Gerät von DEWALT entschieden. Langjährige Erfahrung, sorgfältige Produktentwicklung und Innovation machen DEWALT zu einem zuverlässigen Partner für professionelle Anwender von Elektrowerkzeugen.

Technische Daten

		DCM565
Spannung	V_{GS}	18
Akkutyp		Li-Ion
Länge des Führungsschwerts	cm	30
Maximale Kettengeschwindigkeit (Leerlauf)	m/s	7,7
Maximale Schnittlänge	cm	26
Ölfüllmenge	ml	115
Gewicht (ohne Akku)	kg	3,5
Lärmwerte und Vibrationswerte (Triax-Vektorsumme) gemäß EN60745-2-13.		
L_{PA} (Emissions-Schalldruckpegel)	dB(A)	76,5
L_{WA} (Schallleistungspegel)	dB(A)	96,5
K (Unsicherheit für den angegebenen Schallpegel)	dB(A)	3,0
Vibrationskennwert a_{h1} =		
	m/s ²	3,5
Unsicherheitswert K =		
	m/s ²	1,5

Der in diesem Informationsblatt angegebene Vibrationsemissionswert wurde gemäß einem standardisierten Test laut EN60745 gemessen und kann für einen Vergleich zwischen zwei Geräten verwendet werden. Er kann zu einer vorläufigen Einschätzung der Exposition verwendet werden.

⚠️ WARNUNG: Der angegebene Vibrationsemissionswert bezieht sich auf die Hauptanwendung des Gerätes. Wenn das Gerät jedoch für andere Anwendungen, mit anderem Zubehör oder schlecht gewartet eingesetzt wird, kann die Vibrationsemission verschieden sein. Dies kann den Expositionsgrad über die Gesamtbetriebszeit erheblich erhöhen.

Eine Schätzung der Vibrationsstärke sollte auch berücksichtigen, wie oft das Gerät ausgeschaltet wird oder über welche Zeit es zwar läuft, aber nicht wirklich in Betrieb ist. Dies kann die Exposition über die Gesamtbetriebszeit erheblich mindern.

Es sind zusätzliche Sicherheitsmaßnahmen zum Schutze der Betriebsperson vor den Auswirkungen der Vibration in Betracht zu ziehen, z. B.: Wartung des Gerätes und des Zubehörs, Warmhalten der Hände, Organisation des Arbeitsablaufes.

EG-Konformitätserklärung

Maschinenrichtlinie



18V-Kettensäge DCM565

DEWALT erklärt hiermit, dass diese unter **Technische Daten** beschriebenen Produkte die folgenden Vorschriften erfüllen: 2006/42/EG, EN60745-1:2009+A11:2010, EN60745-2-13:2009+A1:2010.

2000/14/EG, Anhang V DEKRA Certification B.V., Meander 1051 / P.O. Box 5185 6825 MJ ARNHEM / 6802 ED

ARNHEM

Niederlande

Kennnummer der benannten Stelle: 0344

L_{PA} (gemessene Schalleistung) 76,5 dB(A)

L_{WA} (garantierte Schalleistung) 100 dB(A)

Diese Produkte entsprechen außerdem den Richtlinien 2014/30/EU, 2011/65/EU. Für weitere Informationen wenden Sie sich bitte an DEWALT unter der folgenden Adresse oder schauen Sie auf der Rückseite dieser Betriebsanleitung nach.

Der Unterzeichnete ist verantwortlich für die Zusammenstellung des technischen Dossiers und gibt diese Erklärung im Namen von DEWALT ab.

Markus Rempel
Technischer Direktor
DEWALT, Richard-Klinger-Straße 11
D-65510 Idstein, Deutschland
12.12.2016



WARNUNG: Zur Reduzierung der Verletzungsgefahr bitte die Bedienungsanleitung lesen.

Definitionen: Sicherheitsrichtlinien

Im Folgenden wird die Relevanz der einzelnen Warnhinweise erklärt. Bitte lesen Sie das Handbuch und achten Sie auf diese Symbole.



GEFAHR: Weist auf eine unmittelbar drohende gefährliche Situation hin, die, sofern nicht vermieden, zu tödlichen oder schweren Verletzungen führt.



WARNUNG: Weist auf eine möglicherweise gefährliche Situation hin, die, sofern nicht vermieden, zu tödlichen oder schweren Verletzungen führen kann.



VORSICHT: Weist auf eine möglicherweise gefährliche Situation hin, die, sofern nicht vermieden, u. U. zu leichten oder mittelschweren Verletzungen führen kann.

Akkus				Ladegeräte/Ladedauer (Minuten)						
Kat #	V _{GS}	Ah	Gewicht kg	DCB107	DCB113	DCB115	DCB118	DCB132	DCB119	DCB413
DCB547	18/54	3,0/9,0	1,25	420	220	140	85	140	X	X
DCB546	18/54	2,0/6,0	1,05	270	140	90	60	90	X	X
DCB497	36	7,5	1,92	X	X	X	X	X	X	150
DCB496	36	6,0	1,88	X	X	X	X	X	X	120
DCB181	18	1,5	0,35	70	35	22	22	22	45	X
DCB182	18	4,0	0,61	185	100	60	60	60	120	X
DCB183/B	18	2,0	0,40	90	50	30	30	30	60	X
DCB184/B	18	5,0	0,62	240	120	75	75	75	150	X
DCB185	18	1,3	0,35	60	30	22	22	22	X	X

HINWEIS: Weist auf ein Verhalten hin, das **nichts mit Verletzungen zu tun hat**, aber, wenn es **nicht vermieden wird**, zu **Sachschäden führen kann**.



Weist auf ein Stromschlagrisiko hin.



Weist auf eine Brandgefahr hin.

Allgemeine Sicherheitswarnhinweise für Elektrowerkzeuge



WARNUNG: Lesen Sie alle Sicherheitswarnhinweise und alle Anweisungen. Das Nichtbeachten von Warnhinweisen und Anweisungen kann zu elektrischem Schlag, Brand und/oder schweren Verletzungen führen.

BEWAHREN SIE ALLE WARNHINWEISE UND ANWEISUNGEN ZUM SPÄTEREN NACHSCHLAGEN AUF

Der Begriff „Elektrowerkzeug“ in den Warnhinweisen bezieht sich auf Ihr netzbetriebenes Elektrowerkzeug (mit Kabel) oder auf Ihr akkubetriebenes (kabelloses) Elektrowerkzeug.

1) Sicherheit im Arbeitsbereich

- Halten Sie den Arbeitsbereich sauber und gut ausgeleuchtet.** Unaufgeräumte oder dunkle Bereiche begünstigen Unfälle.
- Betreiben Sie das Elektrowerkzeug nicht in explosionsgefährdeten Umgebungen, in denen sich z. B. brennbare Flüssigkeiten, Gase oder Staub befinden.** Elektrowerkzeuge erzeugen Funken, die den Staub oder die Dämpfe entzünden können.
- Halten Sie Kinder und Zuschauer fern, während Sie ein Elektrogerät betreiben.** Ablenkung kann dazu führen, dass Sie die Kontrolle über das Gerät verlieren.

2) Elektrische Sicherheit

- Der Stecker des Elektrogerätes muss in die Steckdose passen. Ändern Sie niemals den Stecker in irgendeiner Form. Verwenden Sie keinerlei Adapterstecker an geerdeten Elektrogeräten.**

Unveränderte Stecker und passende Steckdosen mindern die Gefahr eines elektrischen Schlages.

- Vermeiden Sie Körperkontakt mit geerdeten Flächen, wie Rohre, Radiatoren, Herde und Kühlgeräte.** Es besteht eine erhöhte Gefahr für einen elektrischen Schlag, wenn Ihr Körper geerdet ist.
- Setzen Sie Elektrogeräte keinem Regen oder feuchter Umgebung aus.** Wenn Wasser in das Elektrogerät eindringt, erhöht sich die Gefahr eines elektrischen Schlages.
- Überlasten Sie das Kabel nicht. Verwenden Sie niemals das Kabel, um das Elektrogerät zu tragen oder durch Ziehen vom Netz zu trennen. Halten Sie das Kabel fern von Hitze, Öl, scharfen Kanten oder beweglichen Teilen.** Beschädigte oder verhedderte Kabel erhöhen die Gefahr eines elektrischen Schlages.
- Wenn Sie ein Elektrogerät im Freien betreiben, verwenden Sie ein für den Außeneinsatz geeignetes Verlängerungskabel.** Die Verwendung von für den Außeneinsatz geeigneten Kabeln mindert die Gefahr eines elektrischen Schlages.
- Wenn der Betrieb eines Elektrogerätes in feuchter Umgebung unumgänglich ist, verwenden Sie eine durch einen Fehlerstromschutzschalter (FI-Schalter oder Rcd) geschützte Stromversorgung.** Der Einsatz eines Fehlerstromschutzschalters mindert die Gefahr eines elektrischen Schlages.

3) Sicherheit von Personen

- Seien Sie aufmerksam, achten Sie darauf, was Sie tun, und gehen Sie mit Vernunft an die Arbeit mit einem Elektrowerkzeug. Benutzen Sie kein Elektrowerkzeug, wenn Sie müde sind oder unter dem Einfluss von Drogen, Alkohol oder Medikamenten stehen.** Ein Moment der Unachtsamkeit beim Betrieb eines Elektrogerätes kann zu schweren Verletzungen führen.
- Tragen Sie persönliche Schutzausrüstung und immer eine Schutzbrille.** Das Tragen persönlicher Schutzausrüstung, wie Staubmaske, rutschfeste Sicherheitsschuhe, Schutzhelm oder Gehörschutz, je nach

Art und Einsatz des Elektrowerkzeuges, verringert das Risiko von Verletzungen.

- c) **Vermeiden Sie unbeabsichtigtes Starten.** Vergewissern Sie sich, dass der Schalter in der AUS-Position ist, bevor Sie das Gerät an die Stromversorgung und/oder an den Akku anschließen oder wenn Sie das Gerät aufnehmen oder tragen. Wenn Sie beim Tragen des Elektrowerkzeuges den Finger am Schalter haben oder das Gerät eingeschaltet an die Stromversorgung anschließen, kann dies zu Unfällen führen.
- d) **Entfernen Sie alle Einstellschlüssel oder Werkzeuge, bevor Sie das Elektrogerät einschalten.** Werkzeuge oder Schlüssel, die an rotierenden Teilen des Elektrogerätes angebracht sind, können zu Verletzungen führen.
- e) **Vermeiden Sie eine abnormale Körperhaltung.** Sorgen Sie für einen sicheren Stand und halten Sie jederzeit das Gleichgewicht. Dadurch können Sie das Elektrowerkzeug in unerwarteten Situationen besser kontrollieren.
- f) **Tragen Sie geeignete Kleidung.** Tragen Sie keine weite Kleidung und keinen Schmuck. Halten Sie Ihre Haare, Kleidung und Handschuhe von beweglichen Teilen fern. Lose sitzende Kleidung, Schmuck oder lange Haare können sich in den beweglichen Teilen verfangen.
- g) **Wenn Geräte für den Anschluss an eine Staubabsaugung und Staubsammlung vorgesehen sind, vergewissern Sie sich, dass diese richtig angeschlossen sind und verwendet werden.** Der Einsatz von Staubsammlern kann staubbedingte Gefahren mindern.

4) Verwendung und Pflege des Elektrogerätes

- a) **Überlasten Sie das Elektrogerät nicht.** Verwenden Sie das für Ihre Arbeit passende Elektrogerät. Das richtige Gerät wird die Aufgabe besser und sicherer erledigen, wenn es bestimmungsgemäß verwendet wird.
- b) **Benutzen Sie kein Elektrowerkzeug, dessen Schalter defekt ist.** Ein Elektrowerkzeug, das sich nicht mehr ein- oder ausschalten lässt, ist gefährlich und muss repariert werden.
- c) **Trennen Sie den Stecker vom Netz und/oder die Akkus vom Elektrogerät, bevor Sie Einstellungen am Gerät vornehmen, Zubehör wechseln oder es aufbewahren.** Diese Vorbeugemaßnahmen mindern die Gefahr, dass das Elektrogerät unbeabsichtigt startet.
- d) **Bewahren Sie nicht verwendete Elektrogeräte für Kinder unerreichbar auf und lassen Sie nicht zu, dass Personen ohne Erfahrung mit dem Elektrogerät oder mit diesen Anweisungen das Elektrogerät bedienen.** Elektrogeräte sind in den Händen nicht geschulter Personen gefährlich.
- e) **Warten Sie die Elektrogeräte. Prüfen Sie, ob bewegliche Teile verzogen oder ausgeschlagen, ob Teile gebrochen oder in einem Zustand sind, der den**

Betrieb des Elektrogerätes beeinträchtigen kann. Bei Beschädigungen lassen Sie das Elektrogerät reparieren, bevor Sie es verwenden. Viele Unfälle entstehen wegen mangelnder Wartung der Elektrogeräte.

- f) **Halten Sie Schneidwerkzeuge scharf und sauber.** Richtig gewartete Schneidwerkzeuge mit scharfen Klingen blockieren seltener und sind leichter unter Kontrolle zu halten.
- g) **Verwenden Sie Elektrogeräte, Zubehör und Einsätze (Bits) usw. gemäß diesen Anweisungen und unter Berücksichtigung der Arbeitsbedingungen und der Aufgabe.** Wenn Sie das Elektrogerät für Aufgaben verwenden, die nicht bestimmungsgemäß sind, kann dies zu gefährlichen Situationen führen.

5) Verwendung und Pflege von Akkugeräten

- a) **Laden Sie die Akkus nur in Ladegeräten auf, die vom Hersteller empfohlen werden.** Ein Ladegerät, das für einen bestimmten Akkutyp geeignet ist, kann zu Brandgefahr führen, wenn es mit einem anderen Akku verwendet wird.
- b) **Verwenden Sie Elektrogeräte nur mit den speziell vorgesehenen Akkus.** Der Einsatz anderer Akkus kann zu Verletzungs- und Brandgefahr führen.
- c) **Wenn Akkus nicht verwendet werden, halten Sie sie von anderen Metallteilen, z. B. Büroklammern, Münzen, Schlüsseln, Nägeln, Schrauben oder anderen kleinen Metallteilen fern, die eine Verbindung zwischen den Polen verursachen können.** Wenn die Akkupole kurzgeschlossen werden, kann dies zu Verbrennungen oder einem Brand führen.
- d) **Bei falscher Anwendung kann Flüssigkeit aus dem Akku austreten. Vermeiden Sie den Kontakt damit. Bei zufälligem Kontakt mit Wasser abspülen. Wenn die Flüssigkeit in die Augen kommt, nehmen Sie zusätzlich ärztliche Hilfe in Anspruch.** Austretende Akkuflüssigkeit kann zu Hautreizungen oder Verbrennungen führen.

6) Service

- a) **Lassen Sie Ihr Elektrowerkzeug nur von qualifiziertem Fachpersonal und nur mit Original-Ersatzteilen reparieren.** Damit wird sichergestellt, dass die Sicherheit des Gerätes erhalten bleibt.

Zusätzliche Sicherheitshinweise für Kettensägen

 **WARNUNG: Zusätzliche Sicherheitswarnungen für Kettensägen.**

- **Halten Sie alle Körperteile von der Kette fern, wenn die Kettensäge in Betrieb ist. Vergewissern Sie sich vor dem Starten der Kettensäge, dass die Kette keine Gegenstände berührt.** Ein Moment der Unachtsamkeit während des Betriebs kann dazu führen, dass die Sägekette Körper- oder Kleidungsstücke berührt.

- **Halten Sie die Kettensäge immer mit der rechten Hand am hinteren und mit der linken Hand am vorderen Griff.** Wenn Sie die Kettensäge anders halten, besteht erhöhte Verletzungsgefahr.
- **Halten Sie das Gerät ausschließlich an den isolierten Griffflächen, da die Kette mit verdeckten Kabeln in Berührung kommen könnte.** Der Kontakt der Sägekette mit stromführenden Leitungen kann auch offenliegende Metallteile am Gerät unter Strom setzen und zu einem Stromschlag führen.
- **Tragen Sie eine Schutzbrille und einen Gehörschutz. Außerdem empfiehlt sich das Tragen zusätzlicher Schutzausrüstung für Kopf, Hände, Beine und Füße.** Geeignete Schutzausrüstung verringert das Risiko von Verletzungen durch weggeschleuderte Schnittabfälle oder durch unabsichtlichen Kontakt mit der Kette.
- **Arbeiten Sie mit der Kettensäge nicht auf Bäumen.** Dies kann zu schweren Verletzungen führen.
- **Achten Sie jederzeit auf einen sicheren Stand, und benutzen Sie die Kettensäge nur auf festem, ebenen Boden.** Auf rutschigen und instabilen Oberflächen oder auf Leitern ist kein sicherer Stand gewährleistet. Es besteht die Gefahr, dass Sie das Gleichgewicht und die Kontrolle über die Kettensäge verlieren.
- **Beim Durchschneiden eines Astes, der unter Spannung steht, kann dieser zurückschnellen.** Wenn die Spannung in den Holzfasern freigesetzt wird, kann der Ast den Bediener treffen und/oder gegen die Kettensäge schlagen und diese außer Kontrolle bringen.
- **Arbeiten Sie beim Sägen von Büschen und Jungbäumen mit größter Vorsicht.** Es besteht die Gefahr, dass sich das nachgiebige Material in der Kette verfängt, in Ihre Richtung gedrückt wird und Sie aus dem Gleichgewicht bringt.
- **Tragen Sie die Kettensäge am vorderen Handgriff. Das Gerät muss ausgeschaltet sein und sollte den Körper nicht berühren. Bringen Sie den Kettenschutz an, bevor Sie das Gerät transportieren oder lagern.** Durch einen sachgemäßen Umgang mit der Kettensäge verhindern Sie einen unabsichtlichen Kontakt mit der sich bewegenden Kette.
- **Befolgen Sie die Anweisungen zum Ölen und Spannen der Kette und zum Wechseln von Zubehörteilen.** Bei einer unzureichend gespannten oder geölten Kette besteht Riss- und erhöhte Rückschlaggefahr.
- **Halten Sie die Griffe trocken, sauber und öl- und fettfrei.** Schmierige, ölige Griffe sind rutschig. Dadurch ist die Kontrolle über das Gerät nicht mehr gewährleistet.
- **Schneiden Sie nur in Holz. Verwenden Sie die Kettensäge nur entsprechend ihres vorgesehenen Zwecks.** Sägen Sie zum Beispiel keinen Kunststoff, kein Mauerwerk und keine Baumaterialien, die nicht aus Holz sind. Der Gebrauch der Kettensäge für andere als die vorgesehenen Zwecke kann zu gefährlichen Situationen führen.

Ursachen und Vermeidung des Rückschlageffekts durch den Anwender

Rückschlag kann auftreten, wenn die Spitze des Führungsschwerts einen Gegenstand berührt, oder wenn Holz einknickt und die Kette im Schneidspalt einklemmt.

Kontakt an der Spitze kann in einigen Fällen eine blitzschnelle Rückschlagwirkung erzeugen, die die Führungsschiene nach oben und zurück in Richtung Bediener schnellen lässt.

Wenn die Kette an der Oberseite des Führungsschwerts eingeklemmt wird, kann dies das Schwert schnell nach hinten in Richtung Bediener drücken.

Diese Reaktionen können zum Verlust der Kontrolle über die Kettensäge und damit zu schweren Verletzungen führen. Verlassen Sie sich nicht nur auf die Sicherheitsvorrichtungen der Kettensäge. Als Bediener einer Kettensäge müssen Sie verschiedene Vorkehrungen treffen, um Sägearbeiten ohne Unfälle und Verletzungen durchführen zu können.

Ein Rückschlag ist das Resultat eines Missbrauchs und/oder einer falschen Bedienung der Kettensäge oder falscher Arbeitsbedingungen. Er kann durch die entsprechenden unten angegebenen Vorsichtsmaßnahmen vermieden werden.

- **Halten Sie die Säge mit den Daumen auf einer Seite und den Fingern auf der anderen Seite an den Griffen fest. Halten Sie die Säge mit beiden Händen fest und positionieren Sie Ihren Körper und Arm so, dass sie den Rückschlagkräften widerstehen können.** Die Rückschlagkräfte können vom Bediener mittels entsprechender Vorsichtsmaßnahmen unter Kontrolle gehalten werden. Lassen Sie die Kettensäge nicht los.
- **Strecken Sie sich nicht zu weit nach vorne, und schneiden Sie nicht oberhalb der Schulterhöhe.** Dadurch vermeiden Sie einen versehentlichen Kontakt der Spitze, und die Kettensäge lässt sich in unerwarteten Situationen besser unter Kontrolle halten.
- **Als Ersatzteile dürfen nur die vom Hersteller bezeichneten Schwerter und Ketten verwendet werden.** Bei Verwendung falscher Ersatzteile besteht die Gefahr eines Kettenrisses und/oder erhöhte Rückschlaggefahr.
- **Das Schärfen der Sägekette und sämtliche Wartungsarbeiten müssen gemäß den Anweisungen des Herstellers erfolgen.** Das Kürzen der Tiefenbegrenzer an der Kette kann zu einer erhöhten Rückschlaggefahr führen.

Folgende Vorsichtsmaßnahmen sollten beachtet werden, um Rückschlag zu minimieren:

1. **Halten Sie die Säge gut fest. Halten Sie die Kettensäge fest mit beiden Händen, während der Motor läuft. Halten Sie die Säge mit den Daumen auf einer Seite und den Fingern auf der anderen Seite an den Griffen fest.** Die Kettensäge zieht beim Schneiden mit der unteren Kante des Sägeschwerts nach vorne, und sie schiebt sich nach hinten, wenn die obere Kante des Sägeschwerts verwendet wird.
2. **Vermeiden Sie eine anormale Körperhaltung.**

3. **Sorgen Sie für einen sicheren Stand und halten Sie jederzeit das Gleichgewicht.**
4. **Lassen Sie die Spitze des Führungsschwerts nicht mit einem Baumstamm, Ast, dem Erdboden oder einem anderen Hindernis in Berührung kommen.**
5. **Nicht über Schulterhöhe sägen.**
6. **Verwenden Sie Vorrichtungen wie eine rückschlagarme Sägekette und rückschlagreduzierende Führungsschwerter, die die mit dem Rückschlag verbundenen Risiken verringern.**
7. **Als Ersatzteile dürfen nur die vom Hersteller bezeichneten Schwerter und Ketten oder gleichwertige Produkte verwendet werden.**
8. **Bei laufender Kette darf die Spitze des Führungsschwerts nicht mit einem Gegenstand in Kontakt kommen.**
9. **Halten Sie den Arbeitsbereich frei von Hindernissen wie anderen Bäumen, Ästen, Steinen, Zäunen, Stümpfen usw. Beseitigen oder vermeiden Sie jegliche Hindernisse, die Ihre Sägekette treffen könnte, während Sie durch einen bestimmten Stamm oder Ast schneiden.**
10. **Halten Sie die Sägekette scharf und richtig gespannt. Eine lose oder stumpfe Kette kann die Wahrscheinlichkeit eines Rückschlags erhöhen. Überprüfen Sie regelmäßig die Spannung, wenn der Motor angehalten und das Stromkabel des Werkzeugs aus der Steckdose gezogen wurde. Die Überprüfung darf niemals bei laufendem Motor erfolgen.**
11. **Zu Beginn und während des Schnitts muss die Kette immer mit voller Geschwindigkeit laufen. Wenn sich die Kette langsamer bewegt, besteht eine größere Wahrscheinlichkeit für einen Rückschlag.**
12. **Schneiden Sie immer nur jeweils einen Stamm.**
13. **Arbeiten Sie mit höchster Vorsicht, wenn Sie die Säge in einen vorhandenen Schnittspalt einführen. Setzen Sie die geriffelte Stoßleiste in das Holz ein, und warten Sie, bis die Kette ihre volle Geschwindigkeit erreicht hat, bevor Sie den Schnitt fortsetzen.**
14. **Versuchen Sie keine Eintauchschnitte oder Bohrungen.**
15. **Achten Sie auf die Bewegung des geschnittenen Stamms und auf andere Kräfte, die dazu führen könnten, dass sich der Schnittspalt schließt und die Kette einklemmt oder dass Holz in die laufende Kette fällt.**

Sicherheitsmaßnahmen gegen Rückschlag



WARNUNG: Die folgenden Merkmale Ihrer Säge sollen helfen, die Gefahr eines Rückschlags zu verringern; diese Merkmale können diese gefährliche Reaktion jedoch nicht vollständig beseitigen. Der Benutzer einer Kettensäge darf sich nicht nur auf die Sicherheitseinrichtungen verlassen. Sie müssen alle Sicherheitsvorkehrungen, Anweisungen und Wartungshinweise in diesem Handbuch beachten, um Rückschläge und andere Kräfte zu vermeiden, die zu schweren Verletzungen führen können.

- Ein rückschlagreduzierendes Führungsschwert besitzt eine Spitze mit kleinem Radius, was die Größe des Bereichs, in dem Rückschlaggefahr droht, auf die Spitze des Sägeschwerts

reduziert. Ein rückschlagreduzierendes Führungsschwert reduziert nachweislich deutlich die Anzahl und den Schweregrad von Rückschlägen, wenn es gemäß den Sicherheitsanforderungen für elektrische Kettensägen geprüft wurde.

- Eine rückschlagarme Sägekette besitzt einen konturierten Tiefenbegrenzer und eine Schutzabdeckungsverbindung, welche die Kraft des Rückschlags ablenken und das Holz allmählich in die Säge bewegen.
- Bedienen Sie die Säge nicht, wenn Sie sich in einem Baum, auf einer Leiter, einem Gerüst oder auf einer anderen instabilen Fläche befinden.
- Halten Sie das Werkzeug an den isolierten Griffflächen, wenn Arbeiten durchgeführt werden, bei denen das Schneidewerkzeug versteckte Leitungen berühren könnte. Ein Kontakt mit einer spannungsführenden Leitung setzt auch die freiliegenden Metallteile des Elektrowerkzeugs unter Spannung und der Benutzer erleidet einen Stromschlag.
- Versuchen Sie nicht, Arbeiten durchzuführen, die über Ihre Kraft oder Erfahrung hinausgehen. Lesen Sie sorgfältig alle Anweisungen in diesem Handbuch durch und stellen Sie sicher, dass Sie sie verstanden haben.
- Vergewissern Sie sich vor dem Starten der Kettensäge, dass die Kette keine Gegenstände berührt.
- Bedienen Sie die Kettensäge nicht mit nur einer Hand! Bei der Bedienung mit nur einer Hand können schwerwiegende Verletzungen des Bedieners, der Helfer oder der Umstehenden die Folge sein. Eine Kettensäge ist nur für die Verwendung mit zwei Händen vorgesehen.
- Halten Sie die Griffe trocken, sauber und frei von Öl und Fett.
- Achten Sie darauf, dass sich am Motor oder den Lüftungsschlitzen weder Schmutz noch Sägemehl ablagern.
- Halten Sie die Kettensäge an, bevor Sie sie absetzen.
- Schneiden Sie keine Reben und/oder Unterholz.
- Seien Sie besonders vorsichtig beim Schneiden von Büschen oder Jungbäumen. Es besteht die Gefahr, dass sich das nachgiebige Material in der Kette verfängt, in Ihre Richtung gedrückt wird und Sie aus dem Gleichgewicht bringt.



WARNUNG: Einige Stäube, die durch Maschinenschleifen, Sägen, Schleifen, Bohren oder durch andere Bautätigkeiten entstehen, enthalten Chemikalien, die dafür bekannt sind, Krebs, Fehlgeburten oder andere reproduktive Schäden zu verursachen. (Gilt für den US-Bundesstaat Kalifornien.) Diese Chemikalien sind zum Beispiel:

- Blei aus auf Blei basierenden Farben,
- Kristalline Kieselerde von Ziegelsteinen und Zement oder anderem Mauerwerk, und
- Arsen oder Chrom von chemisch behandeltem Bauholz.

Ihr Risiko in Bezug auf diese Stoffe variiert und hängt davon ab, wie oft Sie diese Art von Arbeit machen. So minimieren Sie die Belastung durch diese Chemikalien: Arbeiten Sie in einem gut belüfteten Bereich und verwenden Sie genehmigte Schutzausrüstung. So zum Beispiel Staubschutzmasken,

die speziell für das Ausfiltern von mikroskopischen Partikeln konstruiert wurden.

- Vermeiden Sie längeren Kontakt mit Staub vom Motorschleifen, Sägen, Schleifen, Bohren und anderen Bautätigkeiten. Tragen Sie Schutzkleidung und waschen Sie betroffene Stellen mit Seife und Wasser. Wenn Staub in den Mund oder die Augen gelangt oder auf der Haut bleibt, können schädliche Chemikalien absorbiert werden.



WARNUNG: Bei Verwendung dieses Werkzeugs kann Staub erzeugt/oder verteilt werden, der zu permanenten Erkrankungen der Atemwege oder anderen Verletzungen führen kann.

Terminologie

- **Ablängen** - Das Sägen eines gefällten Baums oder Stamms der Länge nach.
- **Motorbremse** - Eine Vorrichtung, um die Sägekette zu stoppen, wenn der Auslöser freigegeben wird.
- **Kettensägenantrieb** - Der Teil der Kettensäge ohne Sägekette und Führungsschwert.
- **Antriebskettenrad oder Kettenrad** - Der Zahnkranz, der die Sägekette antreibt.
- **Fällen** - Das Sägen eines Baums, so dass er umfällt.
- **Fällschnitt an der Rückseite** - Der letzte Schnitt beim Baumfällen, der auf der Seite des Baumes erfolgt, die dem eingekerbten Schnitt gegenüberliegt.
- **Vorderer Griff** - Der Tragegriff befindet sich an oder in Richtung des vorderen Teils der Kettensäge.
- **Vorderer Handschutz** - Eine strukturelle Barriere zwischen dem vorderen Griff einer Kettensäge und dem Führungsschwert, die sich in der Nähe der Handposition am vorderen Griff befindet.
- **Führungsschwert** - Eine massive Schwertstruktur, die die Sägekette unterstützt und führt.
- **Messerschutz** - Gehäuse über des Führungsschwert, das Zahnkontakt verhindert, wenn die Säge nicht in Gebrauch ist.
- **Rückschlag** - Die Rückwärts- oder Aufwärtsbewegung, oder beides, des Führungsschwerts, die auftritt, wenn die Sägekette nahe der Spitze des oberen Bereichs des Führungsschwerts mit Gegenständen wie einem Baumstamm oder Ast in Berührung kommt, oder wenn das Holz einknickt und die Kette im Schneidspalt einklemmt.
- **Rückschlag, Einklemmen** - Eine schnelle Rückwärtsbewegung der Säge, die auftreten kann, wenn das Holz einknickt und die sich bewegende Sägekette in den Schnitt entlang der Oberseite des Führungsschwerts einklemmt.
- **Rückschlag, rotierend** - Die schnelle Rückwärts- oder Aufwärtsbewegung der Säge, die auftreten kann, wenn die sich bewegende Sägekette nahe des oberen Bereichs des Führungsschwerts mit Gegenständen wie einem Baumstamm oder Ast in Berührung kommt.
- **Entasten** - Entfernen der Äste eines umgestürzten Baums.
- **Rückschlagarme Sägekette** - Eine Kette, die die Anforderungen bei einem Rückschlag reduziert. (Sofern dies an einer repräsentativen Auswahl von Kettensägen getestet wurde.)

- **Normale Schneidposition** - Die Haltungen, die beim Ablängen und Fällen eingenommen werden.
- **Einkerbender Hinterschnitt** - Eine Kerbe in einem Baum, mit der die Fallrichtung des Baums gelenkt wird.
- **Hinterer Griff** - Der Stützgriff befindet sich an oder in Richtung des hinteren Teils der Säge.
- **Rückschlagreduzierendes Führungsschwert** - Ein Führungsschwert, welches das Rückschlagrisiko nachweislich deutlich reduziert.
- **Ersatz-Sägekette** - Eine Kette, die die Anforderungen bei einem Rückschlag reduziert, wenn sie mit bestimmten Kettensägen getestet wurde.
- **Sägekette** - Eine Kette mit einer Reihe von Schneidzähnen, die das Holz schneidet, vom Motor angetrieben und vom Führungsschwert gestützt wird.
- **Geriffelte Stoßleiste** - Die Rippen, die beim Fällen oder Ablängen verwendet werden, um die Säge zu schwenken und während des Sägens die Position beizubehalten.
- **Schalter** - Eine Vorrichtung, die bei Betätigung einen elektrischen Stromkreis zum Motor der Säge herstellt oder unterbricht.
- **Schalerverbindung** - Der Mechanismus, der die Bewegung von einem Auslöser auf den Schalter überträgt.
- **Schaltersperre** - Ein beweglicher Anschlag, der den unbeabsichtigten Betrieb des Schalters verhindert, bis er von Hand aktiviert wird.

Verwendungszweck

Ihre DEWALT DCM565 Kettensäge eignet sich ideal zum Beschneiden von Ästen und zum Sägen von Baumstämmen bis zu einem Durchmesser von 35 cm.

Restrisiken

Trotz Beachtung der geltenden Sicherheitsvorschriften und des Einsatzes von Schutzvorrichtungen können bestimmte Risiken nicht vermieden werden. Diese sind:

- **Beeinträchtigung des Gehörs.**
- **Verletzungsgefahr durch umherfliegende Teilchen.**
- **Verbrennungsgefahr durch während des Betriebes heiß werdende Zubeilteile.**
- **Verletzungsgefahr durch andauernden Gebrauch.**

Elektrische Sicherheit

Der Elektromotor wurde für eine einzige Spannung konstruiert. Überprüfen Sie immer, ob die Spannung des Akkus der Spannung auf dem Typenschild entspricht. Stellen Sie auch sicher, dass die Spannung Ihres Ladegeräts der Netzspannung entspricht.



Ihr DEWALT Ladegerät ist gemäß EN60335 doppelt isoliert. Es muss deshalb nicht geerdet werden.

Wenn das Stromversorgungskabel beschädigt ist, muss es durch ein speziell ausgestattetes Kabel ersetzt werden, dass bei der DEWALT Kundendienstorganisation erhältlich ist.

CH Bei Ersatz des Netzkabels achten Sie auf Verwendung des Schweizer Netzsteckers.

Typ 11 für Klasse II (Doppelisolierung) – Geräte

Typ 12 für Klasse I (Schutzleiter) – Geräte

CH Ortsveränderliche Geräte, die im Freien verwendet werden, müssen über einen Fehlerstromschutzschalter angeschlossen werden.

Verwendung eines Verlängerungskabels

Ein Verlängerungskabel sollte nur verwendet werden, wenn es absolut notwendig ist. Verwenden Sie ein zugelassenes Verlängerungskabel, das für die Leistungsaufnahme Ihres Ladegerätes geeignet ist (siehe **Technische Daten**). Der Mindestquerschnitt der Leitungen beträgt 1 mm² und die Höchstlänge beträgt 30 m.

Wenn Sie eine Kabeltrommel verwenden, wickeln Sie das Kabel vollständig ab.

BEWAHREN SIE DIESE ANWEISUNGEN AUF

Ladegeräte

An DeWALT-Ladegeräten müssen keine Einstellungen vorgenommen werden, und sie wurden für eine möglichst einfache Bedienung konzipiert.

Wichtige Sicherheitshinweise für alle Akku-Ladegeräte

BEWAHREN SIE DIESE ANWEISUNGEN AUF: Dieses Handbuch enthält wichtige Sicherheits- und Betriebsanweisungen für kompatible Ladegeräte (siehe **Technische Daten**).

- Lesen Sie vor der Verwendung des Ladegeräts alle Anweisungen und Warnhinweise auf dem Ladegerät und dem Akku.



WARNUNG: Stromschlaggefahr. Keine Flüssigkeiten in das Ladegerät gelangen lassen. Dies kann einen elektrischen Schlag zur Folge haben.



WARNUNG: Wir empfehlen die Verwendung einer Fehlerstromschutzeinrichtung mit einem Nennfehlerstrom von maximal 30mA.



VORSICHT: Verbrennungsgefahr. Zur Reduzierung der Verletzungsgefahr sollten nur Akkus von DeWALT verwendet werden. Andere Akkutypen können bersten und Verletzungen und Sachschäden verursachen.



VORSICHT: Lassen Sie nicht zu, dass Kinder mit dem Werkzeug spielen.

HINWEIS: Wenn das Ladegerät in die Steckdose gesteckt wird, können die Ladekontakte im Ladegerät unter bestimmten Bedingungen durch Fremdmaterial kurzgeschlossen werden. Leitfähige Fremdmaterialien, z.B. unter anderem Stahlwolle, Alufolie oder angesammelte Metallpartikel, sollten von Hohlräumen des Ladegeräts ferngehalten werden. Ziehen Sie den Netzstecker des Ladegerätes immer aus der Steckdose, wenn kein Akku in der Vertiefung steckt. Ziehen Sie den Netzstecker des Ladegerätes vor dem Reinigen aus der Steckdose.

- **Der Akku darf NIEMALS in einem anderen Ladegerät, außer dem in diesem Handbuch beschriebenen,**

aufgeladen werden. Das Ladegerät und der Akku wurden speziell zur gemeinsamen Verwendung konzipiert.

- **Diese Ladegeräte sind ausschließlich für das Laden von DeWALT Akkus bestimmt.** Eine anderweitige Verwendung kann zu Brand führen oder gefährliche oder tödliche Verletzungen durch Elektroschock verursachen.
- **Setzen Sie das Ladegerät weder Regen noch Schnee aus.**
- **Ziehen Sie immer am Stecker und nicht am Kabel, um das Ladegerät von der Stromquelle zu trennen.** Dadurch wird das Risiko einer Beschädigung von Stecker und Kabel reduziert.
- **Verlegen Sie das Netzkabel so, dass niemand darauf treten oder darüber stolpern kann, und dass es keinen sonstigen schädlichen Einflüssen oder Belastungen ausgesetzt wird.**
- **Ein Verlängerungskabel sollte nur dann verwendet werden, wenn es absolut notwendig ist.** Ein ungeeignetes Verlängerungskabel kann zu Brand führen oder gefährliche oder tödliche Verletzungen durch Elektroschock verursachen.
- **Stellen Sie keine Gegenstände auf das Ladegerät bzw. stellen Sie das Ladegerät nicht auf eine weiche Oberfläche. Dadurch könnten die Lüftungsschlitze blockiert und das Gerät überhitzt werden.** Stellen Sie das Ladegerät von Hitzequellen entfernt auf. Das Ladegerät ist oben und unten am Gehäuse mit Lüftungsschlitzen versehen.
- **Betreiben Sie das Ladegerät nicht mit einem beschädigten Netzkabel oder Netzstecker—beschädigte Teile sind unverzüglich auszuwechseln.**
- **Benutzen Sie das Ladegerät nicht, wenn es einen harten Stoß erlitten hat, fallen gelassen oder anderweitig beschädigt wurde.** Bringen Sie es zu einer autorisierten Kundendienststelle.
- **Das Ladegerät darf nicht zerlegt werden. Bringen Sie es zu einer autorisierten Kundendienststelle, wenn es gewartet oder repariert werden muss.** Ein unsachgemäßer Zusammenbau kann gefährliche oder tödliche Verletzungen durch Elektroschock verursachen oder zu Brand führen.
- Zur Vermeidung von Gefahren muss ein beschädigtes Netzkabel unverzüglich vom Hersteller, einer Kundendienststelle oder einer anderen qualifizierten Person ausgetauscht werden.
- **Ziehen Sie den Netzstecker des Ladegerätes vor dem Reinigen aus der Steckdose. Dadurch wird das Risiko eines Stromschlags reduziert.** Durch alleiniges Herausnehmen des Akkus wird dieses Risiko nicht reduziert.
- Versuchen Sie **NIEMALS** 2 Ladegeräte miteinander zu verbinden.
- **Das Ladegerät wurde für den Betrieb mit standardmäßigem 230V Netzstrom konzipiert. Es darf mit keiner anderen Spannung verwendet werden.** Dies gilt nicht für das Fahrzeugladegerät.

Laden des Akkus (Abb. [Fig.] B)

1. Stecken Sie das Ladegerät in eine geeignete Steckdose, bevor Sie das Akkupack einsetzen.

- Legen Sie das Akkupack **7** in das Ladegerät ein und vergewissern Sie sich, dass es vollständig eingerastet ist. Die rote Leuchte (Aufladen) blinkt wiederholt und zeigt dadurch an, dass der Ladevorgang begonnen wurde.
- Der Abschluss des Ladevorgangs wird dadurch angezeigt, dass das rote Licht dauerhaft leuchtet. Der Akku ist vollständig aufgeladen und kann jetzt verwendet oder in der Ladestation gelassen werden. Um das Akkupack aus dem Ladegerät zu entnehmen, drücken Sie den Akku-Löseknopf **15** am Akkupack.

HINWEIS: Um die maximale Leistung und Lebensdauer der Li-Ionen-Akkus zu gewährleisten, laden Sie das Akkupack vor der ersten Verwendung vollständig auf.

Bedienung des Ladegeräts

Siehe Anzeigen unten zum Ladezustand der Akkus.

Anzeigen am Ladegerät	
	Wird geladen 
	Vollständig aufgeladen 
	Verzögerung heißer/kalter Akku* 

*Die rote Leuchte blinkt in der Zeit weiter, aber eine gelbe Anzeige leuchtet bei diesem Vorgang dauerhaft. Sobald der Akku eine angemessene Temperatur erreicht hat, geht die gelbe Leuchte aus und das Ladegerät nimmt den Ladevorgang wieder auf.

Diese/s kompatible/n Ladegerät/e lädt keine defekten Akkus auf. Das Ladegerät zeigt einen defekten Akku an, indem es nicht leuchtet oder indem das Blinkmuster für Probleme mit dem Akku oder dem Ladegerät angezeigt werden.

HINWEIS: Dies kann auch auf ein Problem mit dem Ladegerät hinweisen.

Wenn das Ladegerät auf ein Problem hinweist, bringen Sie es zusammen mit dem Akku zur Überprüfung zu einer autorisierten Servicestelle.

Verzögerung heißer/kalter Akku

Wenn das Ladegerät erkennt, dass ein Akku zu heiß oder zu kalt ist, startet es automatisch eine „Verzögerung heißer/kalter Akku“, bis der Akku eine angemessene Temperatur erreicht hat. Das Ladegerät schaltet dann automatisch in den Lademodus. Diese Funktion gewährleistet eine maximale Lebensdauer des Akkus.

Ein kalter Akku wird mit einer geringeren Geschwindigkeit als ein warmer Akku geladen. Der Akku wird während des gesamten Ladevorgangs mit der geringeren Geschwindigkeit geladen, die sich auch nicht erhöht, wenn der Akku wärmer wird.

Das Ladegerät DCB118 ist mit einem internen Gebläse ausgestattet, um das Akkupack zu kühlen. Das Gebläse wird automatisch eingeschaltet, wenn das Akkupack gekühlt werden muss. Benutzen Sie das Ladegerät nicht, wenn das Gebläse nicht ordnungsgemäß funktioniert oder die Lüftungsschlitze blockiert sind. Verhindern Sie, dass Fremdkörper in das Ladegerät eintreten können.

Elektronischen Schutzsystem

XR Li-Ionen-Werkzeuge sind mit einem elektronischen Schutzsystem ausgestattet, das den Akku vor Überladung, Überhitzung und vollständiger Entladung schützt.

Das Werkzeug wird automatisch ausgeschaltet, sobald sich das elektronische Schutzsystem einschaltet. Wenn dies geschieht, setzen Sie das Lithium-Ionen-Akku in das Ladegerät, bis es vollständig aufgeladen ist.

Wandmontage

Diese Ladegeräte sind so konzipiert, dass sie an der Wand oder aufrecht auf einem Tisch oder einer Arbeitsoberfläche montiert werden. Positionieren Sie das Ladegerät bei Wandmontage in Reichweite einer Steckdose und abseits von Kanten oder anderen Hindernissen, die den Luftstrom beeinträchtigen könnten. Nutzen Sie die Rückseite des Ladegeräts als Schablone für die Position der Montageschrauben an der Wand. Montieren Sie das Ladegerät mit Schnellbauschrauben (separat erhältlich), die mindestens 25,4 mm lang sind und einen Schraubenkopfdurchmesser von 7-9 mm haben. Diese müssen in optimaler Tiefe in das Holz geschraubt werden, sodass ca. 5,5 mm der Schraube frei liegen. Richten Sie die Schlitzte auf der Rückseite des Ladegeräts mit den frei liegenden Schrauben aus, und führen Sie diese vollständig in die Schlitzte ein.

Anweisungen zur Reinigung des Ladegeräts



WARNING: Stromschlaggefahr. Trennen Sie das Gerät vor der Reinigung von der Steckdose. Schmutz und Fett können mit einem Tuch oder einer weichen, nicht-metallischen Bürste vom Äußeren des Ladegeräts entfernt werden. Keinesfalls Wasser oder irgendwelche Reinigungslösungen verwenden. Achten Sie darauf, dass niemals Flüssigkeiten in das Gerät eindringen. Tauchen Sie niemals irgendein Teil des Gerätes in eine Flüssigkeit.

Akkus

Wichtige Sicherheitsanweisungen für alle Akkus

Achten Sie beim Bestellen von Ersatzakkus darauf, dass Sie die Katalognummer und die Spannung angeben.

Wenn Sie den Akku aus dem Karton auspacken, ist er nicht vollständig geladen. Lesen Sie die unten aufgeführten Sicherheitsanweisungen, bevor Sie den Akku und das Ladegerät verwenden. Befolgen Sie anschließend den beschriebenen Ladevorgang.

LESEN SIE SÄMTLICHE ANWEISUNGEN

- Betreiben Sie das Elektrowerkzeug nicht in explosionsgefährdeten Umgebungen, in denen sich z. B. brennbare Flüssigkeiten, Gase oder Staub befinden.** Beim Einsetzen und Herausnehmen des Akkus aus dem Ladegerät können sich Staub oder Dämpfe entzünden.
- Setzen Sie das Akku niemals mit Gewalt in das Ladegerät ein. Führen Sie niemals Änderungen am Akku durch, damit es in ein anderes Ladegerät passt, da das Akku reißen kann, was zu schweren Verletzungen führen kann.**

- *Laden Sie die Akkus nur in Ladegeräten von DEWALT auf.*
- **Das Ladegerät KEINEN** Spritzern aussetzen und NICHT in Wasser oder andere Flüssigkeiten eintauchen.
- **Das Werkzeug und den Akku niemals in Bereichen lagern oder verwenden, in denen die Temperatur 40 °C überschreiten könnte (z. B. Scheunen oder Metallgebäude im Sommer).**
- **Den Akku nicht verbrennen, auch wenn er stark beschädigt oder vollkommen verschlissen ist.** Der Akku kann im Feuer explodieren. Beim Verbrennen eines Lithiumionen-Akkus entstehen giftige Dämpfe und Stoffe.
- **Wenn der Akkuinhalt mit der Haut in Kontakt kommt, waschen Sie die Stelle sofort mit einer milden Seife und Wasser.** Wenn Akkuflüssigkeit in die Augen gelangt, spülen Sie das offene Auge für 15 Minuten, oder bis die Reizung nachlässt, mit Wasser. Falls Sie sich in ärztliche Behandlung begeben müssen: Das Akkuelektrolyt besteht aus einer Mischung von organischen Karbonaten und Lithiumsalzen.
- **Der Inhalt einer geöffneten Akkuzelle kann Atemwegsreizungen verursachen.** Sorgen Sie für Frischluft. Wenn die Symptome anhalten, begeben Sie sich in ärztliche Behandlung.



WARNUNG: Verbrennungsgefahr. Die Akkuflüssigkeit kann brennbar sein, wenn sie Funken oder einer Flamme ausgesetzt ist.



WARNUNG: Versuchen Sie niemals und unter keinen Umständen, den Akku zu öffnen. Wenn das Akkugehäuse Risse oder Beschädigungen aufweist, darf es nicht in das Ladegerät gelegt werden. Den Akku nicht quetschen, fallen lassen oder beschädigen. Verwenden Sie niemals einen Akku oder ein Ladegerät, wenn sie einen harten Schlag erlitten haben, fallen gelassen, überfahren oder sonst wie beschädigt wurden (z. B. wenn sie mit einem Nagel durchlöchert wurden, mit einem Hammer darauf geschlagen oder getreten wurde). Ein Stromunfall oder ein tödlicher Stromschlag könnte entstehen. Beschädigte Akkus sollten zum Recycling zur Kundendienststelle zurückgebracht werden.



WARNUNG: Feuergefahr. Akku nicht so aufbewahren oder transportieren, dass metallische Gegenstände die offenen Pole berühren können. Platzieren Sie das Akkupack beispielsweise nicht in Schürzen, Taschen, Werkzeugkästen, Produktverpackungen, Schubladen, usw. mit losen Nägeln, Schrauben, Schlüsseln, usw.



VORSICHT: Wenn das Werkzeug nicht in Gebrauch ist, muss es seitlich auf eine stabile Fläche gelegt werden, wo es kein Stolperisiko darstellt und es nicht herunterfallen kann. Bestimmte Werkzeuge mit großen Akkus stehen aufrecht auf dem Akku und können leicht umgeworfen werden.

Transport



WARNUNG: Feuergefahr. Beim Transport von Akkus können Brände entstehen, wenn die Batterieanschlüsse unbeabsichtigt Kontakt mit leitfähigen Materialien bekommen. Stellen Sie beim Transportieren von Akkus sicher, dass die Batterieanschlüsse geschützt

und gut isoliert sind, damit sie nicht in Kontakt mit Materialien kommen können, durch die ein Kurzschluss entstehen kann.

DEWALT Akkus erfüllen alle geltenden Transportvorschriften, so wie sie von den Industrie- und Rechtsnormen vorgeschrieben werden, einschließlich der UN-Empfehlungen für die Beförderung gefährlicher Güter; der Vorschriften über die Beförderung gefährlicher Güter der International Air Transport Association (IATA), der International Maritime Dangerous Goods (IMDG) Regulations und der Regelungen des europäischen Übereinkommens über die internationale Beförderung gefährlicher Güter auf der Straße (ADR). Lithium-Ionen-Zellen und -Akkus wurden gemäß Abschnitt 38,3 der „Empfehlungen der Vereinten Nationen zur Beförderung gefährlicher Stoffe, Testhandbuch und Kriterien“ getestet.

In den meisten Fällen ist zu erwarten, dass der Versand eines DEWALT-Akkus von der Klassifizierung als Gefahrstoff der voll regulierten Klasse 9 ausgenommen wird. In der Regel müssen nur Sendungen, die einen Lithium-Ionen-Akku mit einer Energiekennzahl von mehr als 100 Wattstunden (Wh) enthalten, als voll regulierte Klasse 9 verschickt werden. Bei allen Lithium-Ionen-Akkus ist die Wattstunden-Bewertung auf der Packung angegeben. Außerdem empfiehlt DEWALT den alleinigen Luftversand von Lithium-Ionen-Akkus aufgrund der komplexen Regulierungen generell nicht, und zwar unabhängig von der Wattstunden-Bewertung. Lieferungen von Werkzeugen mit Batterien (Combo-Kits) können als Ausnahme per Luftfracht versandt werden, wenn die Wattstunden-Bewertung des Akkus nicht mehr als 100 Wh beträgt.

Unabhängig davon, ob ein Transport als ausgenommen oder vollständig reguliert gilt, liegt es in der Verantwortung des Versenders, sich über die aktuellen Vorschriften in Bezug auf die Anforderungen für Verpackung, Etikettierung/Kennzeichnung und Dokumentation zu informieren.

Die Informationen in diesem Abschnitt des Handbuchs werden in gutem Glauben zur Verfügung gestellt und es wird davon ausgegangen, dass sie zum Zeitpunkt der Erstellung des Dokuments genau sind. Jedoch wird keine Garantie, weder ausdrücklich noch implizit, gegeben. Es liegt in der Verantwortung des Kunden sicherzustellen, dass seine Tätigkeiten den geltenden Vorschriften entsprechen.

Transport des FLEXVOLT™-Akkus

Der DEWALT FLEXVOLT™-Akku hat zwei Betriebsarten:

Anwendung und Transport.

Anwendungsmodus: Wenn der FLEXVOLT™-Akku unabhängig steht oder sich in einem DEWALT 18 V-Produkt befindet, funktioniert er als 18 V-Akku. Wenn sich der FLEXVOLT™-Akku in einem 54 V oder 108 V-Produkt (zwei 54 V-Akkus) befindet, funktioniert er als 54 V-Akku.

Transportmodus: Wenn die Abdeckkappe am FLEXVOLT™-Akku angebracht ist, befindet sich der Akku im Transportmodus. Bewahren Sie die Kappe für den Versand auf.

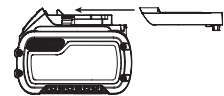

Im Transportmodus werden Zellensegmente im Akkupack elektrisch voneinander getrennt, sodass 3 Akkus mit einer geringeren Wattstundenzahl (Wh) entstehen, statt 1 Akku mit einer größeren Wattstundenzahl. Diese höhere Anzahl von 3 Akkus mit einer niedrigeren Wattstundenzahl kann das Akkupack bei bestimmten Transportvorschriften außen vor lassen, die bei anderen Akkus mit höherer Wattstundenzahl gelten können.

Zum Beispiel kann für den Transport Wh-Wert 3 x 36 Wh angegeben sein, das bedeutet 3 Akkus mit je 36 Wh. Der Verwendung Wh-Wert kann 108 Wh sein (d.h. 1 Akku).

Anwendungsbeispiele für use- und transport-kennzeichnungen



Use: 108 Wh
Transport: 3x36 Wh

Empfehlungen für die Lagerung

- Ein idealer Lagerplatz ist kühl und trocken und nicht direktem Sonnenlicht sowie übermäßiger Hitze oder Kälte ausgesetzt. Für eine optimale Akkuleistung und Lebensdauer lagern Sie die Akkus bei Raumtemperatur, wenn sie nicht verwendet werden.
- Bei längerer Aufbewahrung sollte ein vollständig aufgeladener Akku an einem kühlen, trockenen Ort und außerhalb des Ladegeräts aufbewahrt werden, um optimale Ergebnisse zu erhalten.

HINWEIS: Akkus sollten nicht vollständig entladen aufbewahrt werden. Der Akku muss vor der Verwendung aufgeladen werden.

Schilder am Ladegerät und Akku

Neben den Piktogrammen in dieser Anleitung können sich auf dem Ladegerät und dem Akku folgende Piktogramme befinden:



Vor der Verwendung die Betriebsanleitung lesen.



Die Ladezeit ist den **Technischen Daten** zu entnehmen.



Nicht mit elektrisch leitenden Gegenständen berühren.



Beschädigte Akkus nicht aufladen.



Das Gerät keiner Nässe aussetzen.



Beschädigte Kabel sofort austauschen.



Nur zwischen 4 °C und 40 °C aufladen.



Nur in Innenräumen verwenden.



Akku umweltgerecht entsorgen.

Laden Sie DEWALT-Akkus nur mit den dazu bestimmten DEWALT-Ladegeräten auf. Werden andere Akkus als die dazu bestimmten DEWALT-Akkus mit einem DEWALT-Ladegerät aufgeladen, können diese platzen oder andere gefährliche Situationen verursachen.



Den Akku nicht verbrennen.



VERWENDUNG (ohne Transportkappe). Beispiel: Der Wh-Wert lautet 108 Wh (1 Akku mit 108 Wh).



TRANSPORT (mit angebrachter Transportkappe). Beispiel: Der Wh-Wert lautet 3 x 36 Wh (3 Akkus mit 36 Wh).

Akkutyp

Das Modell DCM565 wird mit einem 18 Volt-Akku betrieben. Diese Akkus können verwendet werden: DCB181, DCB182, DCB183, DCB183B, DCB184, DCB184B, DCB185, DCB187, DCB546, DCB547. Weitere Angaben sind den Technischen Daten zu entnehmen.

Packungsinhalt

Die Packung enthält:

- 1 Kettensäge
- 1 Messerschutz
- 1 Sägeschwert 30 cm
- 1 Kette 30 cm
- 1 Betriebsanleitung

AKKU ODER LADEGERÄT NICHT ENTHALTEN

- 1 Li-Ion-Akku**
- 1 Li-Ion-Akkuladegerät**

**Nur im Lieferumfang von DCM565P1 enthalten

- Prüfen Sie das Gerät, die Teile oder Zubehörteile auf Beschädigungen, die beim Transport entstanden sein könnten.
- Nehmen Sie sich Zeit, die Betriebsanleitung vor Inbetriebnahme sorgfältig zu lesen.

Bildzeichen am Werkzeug

Die folgenden Bildzeichen sind am Gerät sichtbar angebracht:



Vor der Verwendung die Betriebsanleitung lesen.



Tragen Sie Gehörschutz.



Tragen Sie Augenschutz.



Setzen Sie das Gerät keinem Regen aus.



Eine Berührung der Spitze kann dazu führen, dass sich das Führungsschwert plötzlich nach oben und nach hinten bewegt, was zu schweren Verletzungen führen kann.



Der Kontakt der Spitze des Führungsschwerts mit anderen Gegenständen sollte vermieden werden.



Drehrichtung der Sägekette.



Bedienen Sie die Kettensäge immer mit beiden Händen.



Schalten Sie das Werkzeug aus. Entfernen Sie vor jeglichen Wartungsarbeiten am Gerät den Akku aus dem Gerät.



Garantierte Schallleistung laut Richtlinie 2000/14/EG.

Lage des Datumscodes

Der Datumcode, der auch das Herstelljahr enthält, ist in das Gehäuse geprägt.

Beispiel:

2017 XX XX

Herstelljahr

Beschreibung (Abb. A)



WARNUNG: Nehmen Sie niemals Änderungen am Elektrowerkzeug oder seinen Teilen vor. Dies könnte zu Schäden oder Verletzungen führen.

- 1 Ein-/Ausschalter
- 2 Sicherungshebel
- 3 Kettenbremse / vorderer Handschutz
- 4 Führungsschwert
- 5 Sägekette
- 6 Kettenradabdeckung
- 7 Akkupack
- 8 Verriegelungsknopf für die Schwertjustierung
- 9 Kettenspannungsknopf
- 10 Ölpegelanzeige
- 11 Messerschutz
- 12 Hinterer Griff
- 13 Vorderer Handgriff
- 14 Batteriefach
- 15 Akku-Löseknöpfe
- 16 Öldeckel (nicht dargestellt)

Verwendungszweck

Ihre Kettensäge wurde für den professionellen Einsatz bei Schneidarbeiten konstruiert.

NICHT VERWENDEN in nasser Umgebung oder in der Nähe von entflammenden Flüssigkeiten oder Gasen.

Diese Kettensäge ist ein Elektrowerkzeug für den professionellen Gebrauch.

LASSEN SIE NICHT ZU, dass Kinder in Kontakt mit dem Gerät kommen. Wenn unerfahrene Personen dieses Gerät verwenden, sind diese zu beaufsichtigen.

- Dieses Gerät darf nicht von Personen (einschließlich Kindern) mit eingeschränkten physischen, sensorischen oder mentalen Fähigkeiten oder ohne ausreichende Erfahrung oder Kenntnisse verwendet werden, außer wenn diese Personen von einer Person, die für ihre Sicherheit verantwortlich ist, bei der Verwendung des Geräts beaufsichtigt werden. Lassen Sie nicht zu, dass Kinder mit diesem Produkt allein gelassen werden.

ZUSAMMENBAU UND EINSTELLUNGEN



WARNUNG: Um die Gefahr ernsthafter Verletzungen zu reduzieren, muss vor jeder Einstellung und jedem Abnehmen/Installieren von Zubehör das Werkzeug ausgeschaltet und der Akku entfernt werden. Ein unbeabsichtigtes Starten kann zu Verletzungen führen.



WARNUNG: Verwenden Sie nur Akkus und Ladegeräte von DEWALT.

Einsetzen und Entfernen des Akkus aus dem Werkzeug (Abb. C–E)

HINWEIS: Um beste Ergebnisse zu erzielen, sollte der Akku 

Einsetzen des Akkus in den Werkzeug

1. Richten Sie den Akku  an den Aussparungen im Inneren des Werkzeugs aus (Abb. C).
2. Schieben Sie den Akku in das Werkzeug, bis er fest sitzt, und stellen Sie sicher, dass Sie hören, wie die Sicherung einrastet.

Entfernen des Akkus aus dem Werkzeuggriff

1. Drücken Sie Löseknopf  und ziehen Sie den Akku kräftig aus dem Werkzeuggriff (Abb. D).
2. Legen Sie den Akku wie im Abschnitt Ladegerät dieser Betriebsanleitung beschrieben in das Ladegerät.

Akku-Ladestandsanzeige (Abb. E)

Einige DEWALT-Akkus besitzen eine Ladestandsanzeige mit drei grünen LEDs, die den verbleibenden Ladestand des Akkus anzeigen.

Zum Betätigen der Ladestandsanzeige halten Sie die Taste für die Ladestandsanzeige  gedrückt. Eine Kombination der drei grünen LEDs leuchtet auf und zeigt den verbleibenden Ladestand an. Wenn der verbleibende Ladestand im Akku nicht mehr ausreicht, um das Werkzeug zu verwenden, leuchtet die Ladestandsanzeige nicht auf und der Akku muss aufgeladen werden.

HINWEIS: Die Ladestandsanzeige ist nur eine Schätzung des verbleibenden Akku-Ladestands. Sie zeigt nicht die Funktionsfähigkeit des Werkzeugs an und unterliegt Unterschieden, die auf Bauteilen, Temperatur und Anwendungsart des Endbenutzers basieren.

MONTAGE

Montage von Führungsschwert und Sägekette (Abb. A, F–H, K)

! VORSICHT: Scharfe Kette. Tragen Sie beim Umgang mit der Sägekette immer Schutzhandschuhe. Die Kette ist scharf und kann auch in ruhendem Zustand zu Schnittverletzungen führen.

! WARNUNG: Scharfe, bewegliche Kette. Um versehentlichen Betrieb zu verhindern, stellen Sie sicher, dass die Batterie aus dem Werkzeug entfernt wurde, bevor Sie die folgenden Schritte ausführen. Eine Nichtbeachtung kann zu ernsthaften Verletzungen führen.

Sägekette **5** und Führungsschwert **4** werden separat im Karton verpackt geliefert. Die Kette muss am Schwert angebracht werden, und beide müssen am Werkzeugkörper befestigt werden.

- Setzen Sie die Säge auf eine flache, stabile Oberfläche.
- Klappen Sie den Verriegelungshebel nach hinten und drehen Sie den Verriegelungsknopf für die Schwertjustierung **8** wie in Abbildung F gezeigt gegen den Uhrzeigersinn, um die Kettenradabdeckung **6** zu entfernen.
- Tragen Sie Schutzhandschuhe, nehmen Sie die Sägekette **5** und wickeln Sie sie um das Führungsschwert **4**, wobei die Zähne in die richtige Richtung weisen müssen (siehe Abbildung K)
- Stellen Sie sicher, dass die Kette um die gesamte Führungsschiene herum richtig in dem Schlitz sitzt.
- Bringen Sie die Sägekette um das Kettenrad **18** herum an. Richten Sie den Schlitz am Führungsschwert wie in Abbildung G gezeigt am Kettenspannstift **20** und der Schraube **19** unten am Werkzeug aus.
- Wenn das Schwert eingesetzt ist, bringen Sie die Kettenradabdeckung **6** wieder an. Stellen Sie sicher, dass die Bohrung für die werkzeugfreie Spannschraube an der Abdeckung an der Schraube **19** im Hauptgehäuse ausgerichtet ist. Klappen Sie den Verriegelungshebel nach oben und drehen Sie den Verriegelungsknopf für die Schwertjustierung **8** im Uhrzeigersinn, bis er einrastet. Lösen Sie dann den Knopf um eine volle Umdrehung, damit die Sägekette richtig gespannt werden kann.
- Drehen Sie den Kettenspannkopf **9** wie in Abbildung H gezeigt im Uhrzeigersinn, um die Spannung zu erhöhen. Achten Sie darauf, dass die Sägekette **5** fest um das Führungsschwert **4** sitzt. Ziehen Sie den Verriegelungsknopf für die Schwertjustierung an, bis er einrastet. Das Schwert sitzt fest, wenn es dreimal hörbar geklickt hat. Weiteres Anziehen ist nicht erforderlich.

Anpassen der Kettenspannung (Abb. A, I)

! VORSICHT: Scharfe Kette. Tragen Sie beim Umgang mit der Sägekette immer Schutzhandschuhe. Die Kette ist scharf und kann auch in ruhendem Zustand zu Schnittverletzungen führen.

! WARNUNG: Scharfe, bewegliche Kette. Um versehentlichen Betrieb zu verhindern, stellen Sie sicher, dass die Batterie aus dem Werkzeug entfernt wurde, bevor Sie die folgenden Schritte ausführen. Eine Nichtbeachtung kann zu ernsthaften Verletzungen führen.

- Platzieren Sie die Säge auf einer ebenen, festen Oberfläche und überprüfen Sie dann die Sägekette **5**. Die Spannung ist korrekt, wenn die Kette zurückschnappt, nachdem sie wie in Abbildung I gezeigt mit leichtem Kraftaufwand von Zeigefinger und Daumen 3 mm vom Führungsschwert **4** weggezogen wurde. Es darf an der Unterseite keinen „Durchhang“ zwischen dem Führungsschwert und der Kette geben, siehe Abbildung I.
- Um die Sägekettenspannung einzustellen, klappen Sie die Sicherungslasche auf und drehen Sie den Verriegelungsknopf für die Schwertjustierung **8** eine volle Umdrehung gegen den Uhrzeigersinn. Drehen Sie den Kettenspannkopf **9** im Uhrzeigersinn, bis die Kettenspannung wie oben beschrieben korrekt ist.
- Überspannen Sie die Kette nicht. Dies würde den Verschleiß erhöhen und die Lebensdauer von Kette und Führungsschwert verkürzen.
- Sobald die Kettenspannung korrekt ist, ziehen Sie den Verriegelungsknopf für die Schwertjustierung fest.

HINWEIS: Der Verriegelungsknopf für die Schwertjustierung verfügt über eine Arretierung. Die Kettenradabdeckung sitzt fest, wenn es dreimal hörbar geklickt hat. Weiteres Anziehen ist nicht erforderlich.

- Ist die Kette neu, überprüfen Sie die Spannung während der ersten 2 Betriebsstunden häufiger (nach dem Entfernen des Akkus), da sich eine neue Kette etwas dehnt.

Ersetzen der Sägekette (Abb. A, K)

! VORSICHT: Scharfe Kette. Tragen Sie beim Umgang mit der Sägekette immer Schutzhandschuhe. Die Kette ist scharf und kann auch in ruhendem Zustand zu Schnittverletzungen führen.

! WARNUNG: Scharfe, bewegliche Kette. Um versehentlichen Betrieb zu verhindern, stellen Sie sicher, dass die Batterie aus dem Werkzeug entfernt wurde, bevor Sie die folgenden Schritte ausführen. Eine Nichtbeachtung kann zu ernsthaften Verletzungen führen.

- Um die Kettenspannung zu verringern, klappen Sie die Sicherungslasche auf und drehen Sie den Verriegelungsknopf für die Schwertjustierung **8** gegen den Uhrzeigersinn.
- Nehmen Sie die Kettenradabdeckung **6** wie in Abschnitt **Montage von Führungsschwert und Sägekette** beschrieben ab.
- Heben Sie die abgenutzte Sägekette **5** aus der Nut im Führungsschwert **4**.
- Legen Sie eine neue Kette in den Schlitz des Führungsschwerts. Stellen Sie dabei sicher, dass die Sägezähne in die richtige Richtung zeigen. Dazu muss der Pfeil auf der Kette mit der Darstellung auf der Kettenradabdeckung übereinstimmen **6** (Abb. K).

- Beachten Sie die Anweisungen unter **Montage von Führungsschwert und Sägekette**.

Ersatzketten und -sägenschwerter erhalten Sie bei Ihrer nächstgelegenen DEWALT-Kundendienststelle.

- Für DCM565 ist die Ersatzkette mit der Nr. DWRC1200, Ersatzteilnummer 90586162, erforderlich. Ersatzsägenschwert 30 cm, Ersatzteilnummer N507302.

Ölen von Sägekette und Führungsschwert (Abb. L)

Automatisches Ölungssystem

Diese Kettensäge ist mit einem automatischen Ölungssystem ausgestattet, das Sägekette und Führungsschwert beständig mit Öl schmirt. Die Ölpegelanzeige **10** zeigt den Ölpegel in der Kettensäge an. Wenn der Ölbehälter weniger als ein Viertel voll ist, nehmen Sie den Akku aus der Kettensäge und füllen Sie ihn mit dem richtigen Öltyp auf. Nach dem Sägen muss der Ölbehälter immer geleert werden.

HINWEIS: Verwenden Sie für Sägenschwert und Kette hochwertiges Öl, damit die Teile optimal geschmiert werden. Als vorübergehender Ersatz kann ein nicht-waschaktives SAE30-Motoröl verwendet werden. Beim Beschneiden von Bäumen wird die Verwendung eines pflanzlichen Öls empfohlen. Mineralöl wird nicht empfohlen, da es die Bäume schädigen kann. Verwenden Sie niemals Altöl oder sehr dickflüssiges Öl. Diese können Ihre Kettensäge beschädigen.

Auffüllen des Ölbehälters



- Klappen Sie den Verriegelungshebel nach unten und drehen Sie ihn eine Vierteldrehung gegen den Uhrzeigersinn, dann können Sie die Ölkappe **16** entfernen. Füllen Sie den Behälter mit dem empfohlenen Öl, bis der Ölpegel die oberste Markierung der Ölpegelanzeige **10** erreicht hat.
- Ölkappe wieder aufsetzen und im Uhrzeigersinn eine Vierteldrehung anziehen. Klappen Sie den Verriegelungshebel in seine verriegelte Position nach oben.
- Schalten Sie die Kettensäge regelmäßig aus und überprüfen Sie die Ölpegelanzeige, um sicherzustellen, dass Sägenschwert und Kette ordnungsgemäß geölt werden.

Transportieren der Säge (Abb. A, M)

- Wenn Sie die Säge transportieren wollen, nehmen Sie immer den Akku aus dem Werkzeug und decken Sie das Führungsschwert **4** mit dem Messerschutz ab **11**, (Abb M).
- Betätigen Sie die Kettenbremse, indem Sie die Kettenbremse/den vorderen Handschutz **3** nach vorne schieben.



BETRIEB

Betriebsanweisungen

-  **WARNUNG:** Beachten Sie immer die Sicherheitsanweisungen und die geltenden Vorschriften.
-  **WARNUNG:** Um die Gefahr ernsthafter Verletzungen zu reduzieren, muss vor jeder Einstellung und jedem

Abnehmen/Installieren von Zubehör das Werkzeug ausgeschaltet und der Akku entfernt werden. Ein unbeabsichtigtes Starten kann zu Verletzungen führen.

Richtige Haltung der Hände (Abb. A, J)

-  **WARNUNG:** Um die Gefahr schwerer Verletzungen zu mindern, beachten Sie **IMMER** die richtige Haltung der Hände, wie dargestellt.
-  **WARNUNG:** Um die Gefahr schwerer Verletzungen zu mindern, halten Sie das Gerät **IMMER** sicher fest und seien Sie auf eine plötzliche Reaktion gefasst.

Bei der korrekten Handposition liegt die linke Hand auf dem vorderen Griff **13** und die rechte auf dem hinteren Griff **12**.

Bedienung der Kettensäge (Abb. A, N–O)

-  **WARNUNG:** Lesen und verstehen Sie alle Anweisungen. Wenn Sie die folgenden Anweisungen nicht beachten, kann es zu elektrischem Schlag, Feuer und/oder schweren Verletzungen kommen.

- Seien Sie auf Rückschlag vorbereitet, der zu schweren Verletzungen oder zum Tod führen kann. Beachten Sie die Sicherheitshinweise unter **Schutz vor Rückschlag**, um Risiken durch Rückschlag zu vermeiden.
- Vermeiden Sie eine anormale Körperhaltung. Nicht über Brusthöhe sägen. Achten Sie auf festen Stand. Stellen Sie die Füße in ausreichendem Abstand nebeneinander. Verteilen Sie Ihr Gewicht gleichmäßig auf beide Füße.
- Halten Sie mit der linken Hand den vorderen Griff **13** und mit der rechten Hand den hinteren Griff **12** gut fest, so dass sich Ihr Körper links vom Führungsschwert befindet.
- Halten Sie die Kettensäge nicht am vorderen Handschutz bzw. an der Kettenbremse **3** fest. Drücken Sie den Ellbogen des linken Arms durch, so dass der linke Arm gerade ist, um einem Rückschlag standzuhalten.

-  **WARNUNG:** Greifen Sie niemals über Kreuz (linke Hand am hinteren Griff und rechte Hand am vorderen Griff).

-  **WARNUNG:** Achten Sie darauf, dass sich bei der Bedienung der Kettensäge kein Teil Ihres Körpers in einer Linie mit dem Führungsschwert **4** befindet.

- Arbeiten Sie niemals in einem Baum, in einer unbequemen Position, auf einer Leiter oder einer anderen instabilen Oberfläche. Wenn Sie die Kontrolle über die Säge verlieren, sind schwere Verletzungen die Folge.
- Lassen Sie die Kettensäge beim Sägen immer mit voller Geschwindigkeit laufen.
- Lassen Sie die Kette für Sie arbeiten. Üben Sie nur leichten Druck aus. Üben Sie keinesfalls Druck auf die Kettensäge aus, wenn das Ende des Schnitts naht.

-  **WARNUNG:** Bei Nichtgebrauch stets die Kettenbremse aktivieren und den Akku entnehmen.

Ein-/Aus-Schalter

Stellen Sie immer sicher, dass Sie festen Stand haben, und fassen Sie die Kettensäge fest mit beiden Händen, so dass Daumen und Finger beide Handgriffe umfassen.

Zum Einschalten des Geräts stellen Sie sicher, dass die Kettenbremse nicht aktiviert wurde. Schieben Sie den in Abbildung N gezeigten Sicherungshebel **2**, und drücken Sie den Auslöseschalter **1**. Wenn das Gerät in Betrieb ist, können Sie den Sicherungshebel loslassen.

Um das Gerät in Betrieb zu halten, müssen Sie den Auslöseschalter gedrückt halten. Zum Ausschalten des Gerätes lassen Sie den Auslöseschalter los.

HINWEIS: Wenn bei einem Schnitt zu viel Kraft angewendet wird, schaltet sich die Säge aus. Um die Säge neu zu starten, müssen Sie den Auslöseschalter **1** loslassen, bevor die Säge neu gestartet werden kann. Beginnen Sie Ihren Schnitt neu, dieses Mal mit weniger Kraftaufwand. Lassen Sie die Säge in ihrem eigenen Tempo schneiden.

! WARNUNG: Arretieren Sie den Schalter nie in der Stellung ON (EIN).

Einstellung der Kettenbremse

Ihre Kettensäge ist mit einem Motorkettenbremssystem ausgerüstet, das die Kette bei einem Rückschlag schnell anhält.

- Entfernen Sie den Akku aus dem Gerät.
- Zum Aktivieren der Kettenbremse drücken Sie die Kettenbremse/den vorderen Handschutz **3** nach vorne, bis sie/er einrastet.
- Ziehen Sie die Kettenbremse/den vorderen Handschutz **3** wie in Abbildung O gezeigt zum vorderen Handgriff **13** in die „eingestellte“ Position.
- Das Gerät ist nun betriebsbereit.

HINWEIS: Im Fall eines Rückschlags berührt Ihre linke Hand die vordere Schutzvorrichtung (Handschutz) und schiebt diese nach vorne in Richtung des Werkstücks. Dadurch wird das Werkzeug angehalten.

Testen der Kettenbremse

Testen Sie die Kettenbremse vor jeder Benutzung, um sicherzustellen, dass sie ordnungsgemäß funktioniert.

- Setzen Sie das Werkzeug auf eine flache, stabile Oberfläche. Stellen Sie sicher, dass die Sägekette **5** nicht den Boden berührt.
- Halten Sie das Werkzeug mit beiden Händen fest und schalten Sie die Säge ein.
- Drehen Sie die linke Hand nach vorne um den vorderen Handgriff **13**, sodass der Handrücken die Kettenbremse/den vorderen Handschutz **3** berührt, und schieben Sie sie nach vorne in Richtung des Werkstücks. Die Sägekette sollte sofort anhalten.

HINWEIS: Wenn die Säge nicht sofort anhält, halten Sie das Werkzeug an und bringen Sie es zu Ihrer nächstgelegenen DEWALT-Kundendienststelle.

! WARNUNG: Achten Sie darauf, die Kettenbremse vor dem Sägen einzustellen.

Häufige Sägetechniken (Abb. A, P, Q, U, V, W)

Fällen

Das Sägen eines Baums, so dass er umfällt. Stellen Sie sicher, dass der Akku vollständig aufgeladen ist, bevor Sie einen Baum fällen, damit Sie den Vorgang mit einer einzigen Aufladung abschließen können. Fällen Sie Bäume nicht bei starkem Wind.

! WARNUNG: Beim Fällen kann es zu Verletzungen kommen. Diese Arbeit sollte nur von einer geschulten Person durchgeführt werden.

- Es sollte ein Rückzugsweg geplant und freigeräumt werden, bevor mit dem Sägen begonnen wird. Der Rückzugsweg sollte sich rückwärts gerichtet und diagonal zur Rückseite der erwarteten Falllinie erstrecken. (Abb. U)

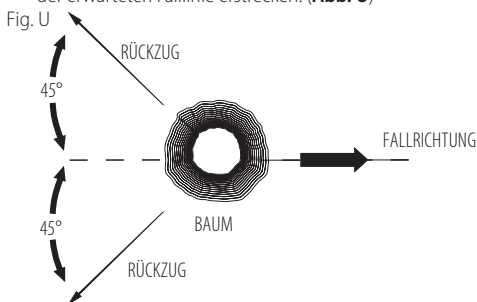

- Bevor das Fällen beginnt, betrachten Sie die natürliche Neigung des Baums, die Position von größeren Ästen und die Windrichtung, um zu beurteilen, wie der Baum voraussichtlich fallen wird. Halten Sie Keile (Holz, Kunststoff oder Aluminium) und einen schweren Hammer bereit. Entfernen Sie Schmutz, Steine, lose Rinde, Nägel, Klammern und Draht aus dem Baum, wo die Säge angesetzt werden soll.
- Einkerbender Hinterschnitt - Machen Sie eine Kerbe mit 1/3 des Durchmessers des Baums, senkrecht zur Fallrichtung. Machen Sie zuerst den unteren horizontalen Kerbschnitt. Dadurch wird verhindert, dass entweder die Sägekette oder das Führungsschwert eingequetscht wird, wenn der zweite Kerbschnitt vorgenommen wird (Abbildung V).
- Fällschnitt an der Rückseite - Machen Sie den Fällschnitt an der Rückseite mindestens 51mm höher als den horizontalen Kerbschnitt. Halten Sie den Fällschnitt an der Rückseite parallel zum horizontalen Kerbschnitt. Nehmen Sie den Fällschnitt an der Rückseite so vor, dass genug Holz bleibt, das als „Scharnier“ dienen kann. Das Scharnierholz bewahrt den Baum davor, dass er sich verdreht und in die falsche Richtung fällt. Schneiden Sie das Scharnierholz nicht durch (Abbildung V).
- Sobald der Fällschnitt sich dem Scharnier nähert, beginnt der Baum zu fallen. Falls die Möglichkeit besteht, dass der Baum nicht in die gewünschte Richtung fällt oder er zurückkippt und die Sägekette einklemmt, beenden Sie den Schnitt, bevor der Fällschnitt vollständig ist. Verwenden Sie denn die Keile, um den Schnitt offen zu halten, und lassen Sie den Baum entlang der gewünschten Linie fallen. Wenn der Baum zu fallen beginnt, entfernen Sie die Kettensäge

aus dem Schnitt, schalten Sie den Motor aus, setzen Sie die Kettensäge ab und verwenden Sie den geplanten Rückzugsweg. Achten Sie auf herunterfallende Äste und achten Sie darauf, wo Sie hintreten.

Fig. V

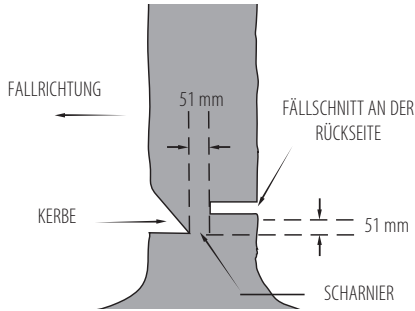

Entasten

Entfernen der Äste eines umgestürzten Baums. Lassen Sie beim Entasten dickere untere Äste stehen, um den Stamm vom Boden abzuhalten. Entfernen Sie kleine Äste mit einem Schnitt. Äste, die unter Spannung stehen, sollten von der Unterseite her nach oben gesägt werden, um zu verhindern, dass die Kettensäge steckenbleibt, siehe Abbildung P. Beschneiden Sie Äste von der gegenüberliegenden Seite her, so dass sich der Baumstamm zwischen Ihnen und der Säge befindet. Sägen Sie niemals mit der Säge zwischen Ihren Beinen, und stehen Sie niemals mit gespreizten Beinen über dem zu sägenden Ast.

Abhängen



WARNUNG: Es empfiehlt sich, diese Art von Schnitten zuerst mit einem Sägebock zu üben.

Schneiden Sie einen gefällten Baum oder Stamm der Länge nach durch. Wie der Schnitt ausgeführt werden sollte, hängt davon ab, wie das Holzstück gestützt wird. Verwenden Sie nach Möglichkeit einen Sägebock (Abb. Q).

- Zu Beginn des Schnitts muss die Kette immer mit voller Geschwindigkeit laufen.
- Setzen Sie die untere Spitze **22** der Kettensäge wie in Abbildung W gezeigt hinter den Bereich des Anfangsschnitts.
- Schalten Sie die Kettensäge ein, drehen Sie dann die Kette und das Sägeschwert in den Baum, wobei die Spitze als Scharnier dient.
- Sobald die Kettensäge einen Winkel von 45 Grad erreicht hat, halten Sie die Kettensäge wieder gerade und wiederholen Sie diese Schritte, bis er Schnitt vollständig sind.
- Wenn der Baum über seine gesamte Länge gestützt wird, machen Sie einen Schnitt von der Oberseite her, aber vermeiden Sie dabei, in die Erde zu schneiden, da sonst die Säge stumpf wird.

Fig. W

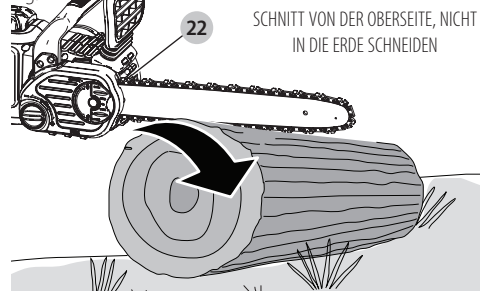

- **Abbildung X-** Holz ist an einem Ende abgestützt. Schneiden Sie zuerst 1/3 des Durchmessers von der Unterseite her. Nehmen Sie dann den abschließenden Schnitt von oben her so vor, dass er auf den ersten Schnitt trifft.

Fig. X

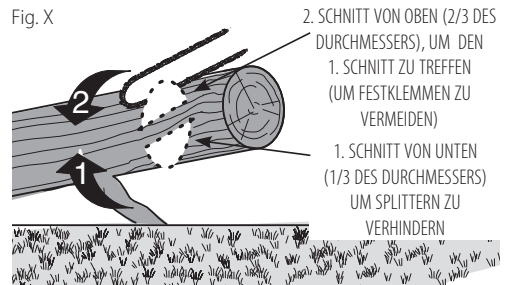

- **Abb. Y-** Holz ist an beiden Enden abgestützt. Schneiden Sie zuerst 1/3 von oben nach unten. Nehmen Sie dann den abschließenden Schnitt von unten durch die 2/3 so vor, dass er auf den ersten Schnitt trifft.

Fig. Y

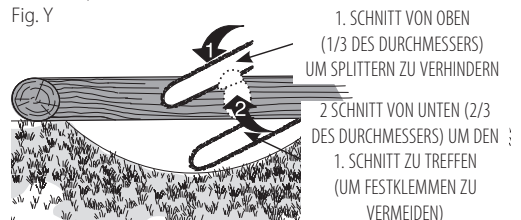

- Stellen Sie sich an einem Hang immer auf die dem Berg zugewandte Seite des Stamms. Um beim „Durchschneiden“ die vollständige Kontrolle zu behalten, reduzieren den Schneiddruck kurz vor Ende des Schnittes. Halten Sie jedoch die Griffe der Kettensäge weiterhin gut fest. Lassen Sie die Kette nicht den Boden berühren. Warten Sie nach Abschluss des Schnitts, bis die Sägekette ausgelaufen ist, bevor Sie die Kettensäge bewegen. Halten Sie den Motor immer an, bevor Sie zum nächsten Schnitt übergehen.

PFLEGE UND WARTUNG

Verwenden Sie zur Reinigung ausschließlich milde Seifenlösung und ein angefeuchtetes Tuch. Verwenden Sie keine Lösungsmittel, um das Kunststoffgehäuse der Säge zu reinigen. Achten Sie darauf, dass niemals Flüssigkeiten in das Gerät

eindringen. Tauchen Sie niemals irgendein Teil des Gerätes in eine Flüssigkeit.

WICHTIG: Um die SICHERHEIT und ZUVERLÄSSIGKEIT des Geräts zu gewährleisten, sollten Reparaturen, Wartungsarbeiten und Einstellungen in einer autorisierten DEWALT-Kundendienststelle vorgenommen und stets identische Ersatzteile verwendet werden.

Eine regelmäßige Wartung stellt eine lange Lebensdauer Ihrer Kettensäge sicher.

Kette und Führungsschwert

Nach einigen Betriebsstunden müssen Kettenrad, Führungsschwert und Kette abgenommen und mit einer weichen Bürste gründlich gereinigt werden. Sorgen Sie dafür, dass das Ölloch am Sägeschwert frei von Schmutz ist. Beim Austausch einer stumpfen durch eine scharfe Kette ist es praktisch, die Kette umzudrehen.

Schärfen der Sägekette (Abb. R–T)

 **VORSICHT:** Scharfe Kette. Tragen Sie beim Umgang mit der Sägekette immer Schutzhandschuhe. Die Kette ist scharf und kann auch in ruhendem Zustand zu Schnittverletzungen führen.

 **WARNUNG:** Scharfe, bewegliche Kette. Um versehentlichen Betrieb zu verhindern, stellen Sie sicher, dass die Batterie aus dem Werkzeug entfernt wurde, bevor Sie die folgenden Schritte ausführen. Eine Nichtbeachtung kann zu ernsthaften Verletzungen führen.

HINWEIS: Die Zähne werden sofort stumpf, wenn sie beim Sägen den Boden oder einen Nagel berühren.

Um eine optimale Schneidleistung der Kettensäge zu erhalten, muss die Sägekette regelmäßig geschärft werden. Befolgen Sie diese Hinweise zum richtigen Schärfen der Säge:

1. Für beste Ergebnisse verwenden Sie eine 4,5 mm-Feile und einen Feilenhalter oder eine Führung, um die Kette zu schärfen. Dadurch erhalten Sie immer die richtigen Schärfwinkel.
2. Legen Sie den Feilenhalter flach auf die obere Platte und den Tiefenbegrenzer der Zähne.
3. **Abbildung R-** Bewahren Sie beim Feilen der oberen Platte  den richtigen Winkel von 30° Ihrer Feilenführung bei, so dass sie parallel zur Kette liegt (feilen Sie von der Seite her gesehen im 60°-Winkel von der Kette).
4. Schärfen Sie die Zähne zuerst auf einer Seite der Kette. Feilen Sie von der Innenseite jedes Zahns nach außen. Drehen Sie dann die Säge um und wiederholen Sie die Vorgänge (2,3,4) für die Zähne auf der anderen Seite der Kette.

HINWEIS: Verwenden Sie eine flache Feile, um die Spitzen der kleinen Streben (Teile der Kettenglieder vor den Zähnen) zu feilen, also ungefähr 0,635 mm unter den Spitzen der Zähne, wie in **Abbildung S** gezeigt.

5. **Abbildung T-** Halten Sie alle Zähne gleich lang.
6. Falls auf der Chromoberfläche der oberen oder seitlichen Platten Beschädigungen vorhanden sind, feilen Sie diese ab, bis die Beschädigungen entfernt sind.

 **VORSICHT:** Nach dem Feilen sind die Zähne sehr scharf; seien Sie daher während dieses Vorgangs besonders vorsichtig.

HINWEIS: Bei jedem Schärfen verliert die Kette etwas von ihrer Fähigkeit zur Rückschlagreduzierung, daher sollte bei der Arbeit besonders vorsichtig vorgegangen werden. Es wird empfohlen, eine Kette höchstens viermal zu schärfen.

Zubehör

 **WARNUNG:** Die Verwendung von Zubehör, das in diesem Handbuch nicht empfohlen wird, kann gefährlich sein.

Ersatzketten und -sägeschwerte erhalten Sie bei Ihrer nächstgelegenen autorisierten DEWALT-Kundendienststelle. Nur zum Einsatz mit rückschlagarmen Sägeschwertern und -ketten. Erhältliche Sägeschwerte und -ketten für **DCM565:**

- Sägeschwert: **30 cm** Ersatzteilnummer 90586162
- Kette: **30 cm** Ersatzteilnummer N507302
- DT20676-QZ – 30 cm Oregon Kette 3/8 Zoll Niedrigprofil, 0,0430 Zoll / 1,1 mm (90PX045)
- DT20665-QZ – 30 cm Oregon Stange und Kette 30 cm Kette 3/8 Zoll Niedrigprofil, 0,043 Zoll / 1,1 mm (90PX045) & 30 cm Stange

WARTUNG

Ihr DEWALT Elektrowerkzeug wurde für langfristigen Betrieb mit minimalem Wartungsaufwand konstruiert. Ein kontinuierlicher, zufriedenstellender Betrieb hängt von der geeigneten Pflege des Elektrowerkzeugs und seiner regelmäßiger Reinigung ab.

 **WARNUNG:** Um die Gefahr ernsthafter Verletzungen zu reduzieren, muss vor jeder Einstellung und jedem Abnehmen/Installieren von Zubehör das Werkzeug ausgeschaltet und der Akku entfernt werden. Ein unbeabsichtigtes Starten kann zu Verletzungen führen.

Das Ladegerät und der Akku können nicht gewartet werden.





Schmierung

Siehe **Ölen von Sägekette und Führungsschwert** (Abb. L)



Reinigung

 **WARNUNG:** Blasen Sie mit Trockenluft immer dann Schmutz und Staub aus dem Hauptgehäuse, wenn sich Schmutz sichtbar in und um die Lüftungsschlitze ansammelt. Tragen Sie bei diesen Arbeiten zugelassenen Augenschutz und eine zugelassene Staubmaske.

 **WARNUNG:** Verwenden Sie niemals Lösungsmittel oder andere scharfe Chemikalien für die Reinigung der nicht-metallischen Teile des Gerätes. Diese Chemikalien können das in diesen Teilen verwendete Material aufweichen. Verwenden Sie ein nur mit Wasser und einer milden Seife befeuchtetes Tuch. Achten Sie darauf, dass niemals Flüssigkeiten in das Gerät eindringen. Tauchen Sie niemals irgendein Teil des Gerätes in eine Flüssigkeit.

Optionales Zubehör



WARNUNG: Da Zubehör, das nicht von DEWALT angeboten wird, nicht mit diesem Produkt geprüft worden ist, kann die Verwendung von solchem Zubehör an diesem Gerät gefährlich sein. Um das Verletzungsrisiko zu mindern, sollte mit diesem Produkt nur von DEWALT empfohlenes Zubehör verwendet werden.

Fragen Sie Ihren Händler nach weiteren Informationen zu geeignetem Zubehör.

Umweltschutz



Separate Sammlung. Produkte und Batterien, die mit diesem Symbol gekennzeichnet sind, dürfen nicht im normalen Hausmüll entsorgt werden. Produkte und

Batterien enthalten Materialien, die zurückgewonnen oder recycelt werden können, um den Bedarf an Rohstoffen zu reduzieren. Bitte recyceln Sie elektrische Produkte und Batterien gemäß den lokalen Bestimmungen. Weitere Informationen erhalten Sie unter www.2helpU.com.

Akku

Dieser langlebige Akku muss aufgeladen werden, wenn die Leistung nicht mehr für Arbeiten ausreicht, die bei voller Ladung leicht durchgeführt werden konnten. Am Ende des technischen Lebens ist der Akku umweltgerecht zu entsorgen:

- Entladen Sie den Akku vollständig und nehmen Sie ihn aus dem Werkzeug.
- Lithium-Ionen-Zellen sind recycelbar. Geben Sie die gebrauchten Akkus bei Ihrem Händler oder bei einer kommunalen Recycling-Sammelstelle ab. Dort werden die gesammelten Akkus recycelt oder ordnungsgemäß entsorgt.

FEHLERBEHEBUNG

Problem	Lösung
Gerät startet nicht.	<ul style="list-style-type: none"> • Prüfen Sie, ob der Akku richtig angebracht wurde. • Prüfen Sie die erforderliche Ladekapazität. • Prüfen Sie, ob die Einschaltperre vollständig hereingedrückt ist, bevor Sie den Hauptauslöser betätigen.
Das Gerat schaltet sich wahrend der Arbeit aus.	<ul style="list-style-type: none"> • Akku laden. • Zu hoher Kraftaufwand. Gerat neu starten und weniger Druck ausuben.
Der Akku lasst sich nicht aufladen.	<ul style="list-style-type: none"> • Setzen Sie die Batterie in das Ladegerat ein, bis die rote Ladeanzeige aufleuchtet. Bis zu 8 Stunden aufladen, wenn der Akku vollstandig leer war. • Stecken Sie den Stecker des Ladegerats in eine aktive Steckdose. Weitere Details finden Sie unter Wichtige Hinweise zum Aufladen. • Prufen Sie, ob die Steckdose unter Spannung steht, indem Sie ein anderes Gerat an die Steckdose anschlieen. • Uberprufen Sie, ob die Steckdose mit einem Lichtschalter verbunden ist, der auch das Gerat ausschaltet, wenn das Licht ausgeschaltet wird. • Bringen Sie das Ladegerat und das Gerat an einen Ort, der eine Umgebungstemperatur von uber 4,5 C bis unter 40,5 C aufweist.
Sageschwert/Kette uberhitzt.	<ul style="list-style-type: none"> • Siehe Abschnitt Anpassen der Kettenspannung. • Siehe Abschnitt Olen von Sagekette und Fuhrungsschwert.
Kette ist locker.	<ul style="list-style-type: none"> • Siehe Abschnitt Anpassen der Kettenspannung.
Schlechte Schnittqualitat.	<ul style="list-style-type: none"> • Siehe Abschnitt Anpassen der Kettenspannung. HINWEIS: Ubermaige Spannung fuhrt zu ubermaigem Verschlei und zur Verringerung der Lebensdauer von Sageschwert und Kette. Vor jedem Schnitt schmieren. Siehe Abschnitt Ersetzen der Sagekette.
Gerat lauft, schneidet aber nicht.	<ul style="list-style-type: none"> • Die Kette wurde eventuell falsch herum eingebaut. Siehe Abschnitte zum Ein- und Ausbau der Kette.
Keine Olzufuhr zum Gerat.	<ul style="list-style-type: none"> • Olbehalter nachfullen. • Fuhrungsschwert, Kettenrad und Kettenradabdeckung reinigen. Siehe Abschnitt Pflege und Wartung.

18V CHAINSAW

DCM565

Congratulations!

You have chosen a DEWALT tool. Years of experience, thorough product development and innovation make DEWALT one of the most reliable partners for professional power tool users.

Technical Data

	DCM565	
Voltage	V_{DC}	18
Battery type		Li-Ion
Bar Length	cm	30
Maximum Chain Speed (no-load)	m/s	7.7
Maximum Cutting Length	cm	26
Oil Capacity	ml	115
Weight (without battery pack)	kg	3.5

Noise values and vibration values (triax vector sum) according to EN60745-2-13:

L_{PA} (emission sound pressure level)	dB(A)	76.5
L_{WA} (sound power level)	dB(A)	96.5
K (uncertainty for the given sound level)	dB(A)	3.0
Vibration emission value a_{rh} =	m/s^2	3.5
Uncertainty K =	m/s^2	1.5

The vibration emission level given in this information sheet has been measured in accordance with a standardised test given in EN60745 and may be used to compare one tool with another. It may be used for a preliminary assessment of exposure.



WARNING: The declared vibration emission level represents the main applications of the tool. However if the tool is used for different applications, with different accessories or poorly maintained, the vibration emission may differ. This may significantly increase the exposure level over the total working period.

An estimation of the level of exposure to vibration should also take into account the times when the tool is switched off or when it is running but not actually doing the job. This may significantly reduce the exposure level over the total working period.

Identify additional safety measures to protect the operator from the effects of vibration such as: maintain the tool and the accessories, keep the hands warm, organisation of work patterns.

EC-Declaration of Conformity

Machinery Directive



18V Chainsaw DCM565

DEWALT declares that these products described under **Technical Data** are in compliance with:

2006/42/EC, EN60745-1:2009+A11:2010, EN60745-2-13:2009+A1:2010.

2000/14/EC, Annex V DEKRA Certification B.V., Meander 1051 / P.O. Box 5185 6825 MJ ARNHEM / 6802 ED ARNHEM

Netherlands

Notified Body ID No.: 0344

L_{PA} (measured sound pressure level) 76.5 dB(A)

L_{WA} (guaranteed sound power) 100 dB(A)

These products also comply with Directive 2014/30/EU, 2011/65/EU. For more information, please contact DEWALT at the following address or refer to the back of the manual.

The undersigned is responsible for compilation of the technical file and makes this declaration on behalf of DEWALT.

Markus Rompel
Director Engineering
DEWALT, Richard-Klinger-Straße 11,
D-65510, Idstein, Germany
12.12.2016



WARNING: To reduce the risk of injury, read the instruction manual.

Definitions: Safety Guidelines

The definitions below describe the level of severity for each signal word. Please read the manual and pay attention to these symbols.



DANGER: Indicates an imminently hazardous situation which, if not avoided, **will** result in **death or serious injury**.



WARNING: Indicates a potentially hazardous situation which, if not avoided, **could** result in **death or serious injury**.



CAUTION: Indicates a potentially hazardous situation which, if not avoided, **may** result in **minor or moderate injury**.

NOTICE: Indicates a practice **not related to personal injury** which, if not avoided, **may** result in **property damage**.

Batteries				Chargers/Charge Times (Minutes)						
Cat #	V _{DC}	Ah	Weight kg	DCB107	DCB113	DCB115	DCB118	DCB132	DCB119	DCB413
DCB547	18/54	9.0/3.0	1.25	420	220	140	85	140	X	X
DCB546	18/54	6.0/2.0	1.05	270	140	90	60	90	X	X
DCB497	36	7.5	1.92	X	X	X	X	X	X	150
DCB496	36	6.0	1.88	X	X	X	X	X	X	120
DCB181	18	1.5	0.35	70	35	22	22	22	45	X
DCB182	18	4.0	0.61	185	100	60	60	60	120	X
DCB183/B	18	2.0	0.40	90	50	30	30	30	60	X
DCB184/B	18	5.0	0.62	240	120	75	75	75	150	X
DCB185	18	1.3	0.35	60	30	22	22	22	X	X



Denotes risk of electric shock.



Denotes risk of fire.

General Power Tool Safety Warnings



WARNING: Read all safety warnings and all instructions. Failure to follow the warnings and instructions may result in electric shock, fire and/or serious injury.

SAVE ALL WARNINGS AND INSTRUCTIONS FOR FUTURE REFERENCE

The term "power tool" in the warnings refers to your mains-operated (corded) power tool or battery-operated (cordless) power tool.

1) Work area safety

- Keep work area clean and well lit.** Cluttered or dark areas invite accidents.
- Do not operate power tools in explosive atmospheres, such as in the presence of flammable liquids, gases or dust.** Power tools create sparks which may ignite the dust or fumes.
- Keep children and bystanders away while operating a power tool.** Distractions can cause you to lose control.

2) Electrical safety

- Power tool plugs must match the outlet. Never modify the plug in any way. Do not use any adapter plugs with earthed (grounded) power tools.** Unmodified plugs and matching outlets will reduce risk of electric shock.
- Avoid body contact with earthed or grounded surfaces such as pipes, radiators, ranges and refrigerators.** There is an increased risk of electric shock if your body is earthed or grounded.
- Do not expose power tools to rain or wet conditions.** Water entering a power tool will increase the risk of electric shock.

- Do not abuse the cord. Never use the cord for carrying, pulling or unplugging the power tool. Keep cord away from heat, oil, sharp edges or moving parts.** Damaged or entangled cords increase the risk of electric shock.
- When operating a power tool outdoors, use an extension cord suitable for outdoor use.** Use of a cord suitable for outdoor use reduces the risk of electric shock.
- If operating a power tool in a damp location is unavoidable, use a residual current device (RCD) protected supply.** Use of an RCD reduces the risk of electric shock.

3) Personal safety

- Stay alert, watch what you are doing and use common sense when operating a power tool. Do not use a power tool while you are tired or under the influence of drugs, alcohol or medication.** A moment of inattention while operating power tools may result in serious personal injury.
- Use personal protective equipment. Always wear eye protection.** Protective equipment such as dust mask, non-skid safety shoes, hard hat, or hearing protection used for appropriate conditions will reduce personal injuries.
- Prevent unintentional starting. Ensure the switch is in the off position before connecting to power source and/or battery pack, picking up or carrying the tool.** Carrying power tools with your finger on the switch or energising power tools that have the switch on invites accidents.
- Remove any adjusting key or wrench before turning the power tool on.** A wrench or a key left attached to a rotating part of the power tool may result in personal injury.
- Do not overreach. Keep proper footing and balance at all times.** This enables better control of the power tool in unexpected situations.
- Dress properly. Do not wear loose clothing or jewellery. Keep your hair, clothing and gloves away from moving parts.** Loose clothes, jewellery or long hair can be caught in moving parts.

- g) *If devices are provided for the connection of dust extraction and collection facilities, ensure these are connected and properly used. Use of dust collection can reduce dust-related hazards.*

4) Power tool use and care

- a) **Do not force the power tool. Use the correct power tool for your application.** *The correct power tool will do the job better and safer at the rate for which it was designed.*
- b) **Do not use the power tool if the switch does not turn it on and off.** *Any power tool that cannot be controlled with the switch is dangerous and must be repaired.*
- c) **Disconnect the plug from the power source and/or the battery pack from the power tool before making any adjustments, changing accessories, or storing power tools.** *Such preventive safety measures reduce the risk of starting the power tool accidentally.*
- d) **Store idle power tools out of the reach of children and do not allow persons unfamiliar with the power tool or these instructions to operate the power tool.** *Power tools are dangerous in the hands of untrained users.*
- e) **Maintain power tools. Check for misalignment or binding of moving parts, breakage of parts and any other condition that may affect the power tool's operation. If damaged, have the power tool repaired before use.** *Many accidents are caused by poorly maintained power tools.*
- f) **Keep cutting tools sharp and clean.** *Properly maintained cutting tools with sharp cutting edges are less likely to bind and are easier to control.*
- g) **Use the power tool, accessories and tool bits etc., in accordance with these instructions taking into account the working conditions and the work to be performed.** *Use of the power tool for operations different from those intended could result in a hazardous situation.*

5) Battery tool use and care

- a) **Recharge only with the charger specified by the manufacturer.** *A charger that is suitable for one type of battery pack may create a risk of fire when used with another battery pack.*
- b) **Use power tools only with specifically designated battery packs.** *Use of any other battery packs may create a risk of injury and fire.*
- c) **When battery pack is not in use, keep it away from other metal objects like paper clips, coins, keys, nails, screws or other small metal objects that can make a connection from one terminal to another.** *Shorting the battery terminals together may cause burns or a fire.*
- d) **Under abusive conditions, liquid may be ejected from the battery; avoid contact. If contact accidentally occurs, flush with water. If liquid contacts eyes, additionally seek medical help.** *Liquid ejected from the battery may cause irritation or burns.*

6) Service

- a) **Have your power tool serviced by a qualified repair person using only identical replacement parts.** *This will ensure that the safety of the power tool is maintained.*

Additional Chainsaw Safety Warnings



WARNING: Additional safety warnings for chainsaws.

- **Keep all parts of the body away from the saw chain when the chain saw is operating. Before you start the chain saw, make sure the saw chain is not contacting anything.** *A moment of inattention while operating chain saws may cause entanglement of your clothing or body with the saw chain.*
- **Always hold the chain saw with your right hand on the rear handle and your left hand on the front handle.** *Holding the chain saw with a reversed hand configuration increases the risk of personal injury and should never be done.*
- **Hold the power tool by insulated gripping surfaces only, because the saw chain may contact hidden wiring.** *Saw chains contacting a "live" wire may make exposed metal parts of the power tool "live" and could give the operator an electric shock.*
- **Wear safety glasses and hearing protection. Further protective equipment for head, hands, legs and feet is recommended.** *Adequate protective clothing will reduce personal injury by flying debris or accidental contact with the saw chain.*
- **Do not operate a chain saw in a tree.** *Operation of a chain saw while up in a tree may result in personal injury.*
- **Always keep proper footing and operate the chain saw only when standing on fixed, secure and level surface.** *Slippery or unstable surfaces such as ladders may cause a loss of balance or control of the chain saw.*
- **When cutting a limb that is under tension be alert for spring back.** *When the tension in the wood fibers is released the spring loaded limb may strike the operator and/or throw the chain saw out of control.*
- **Use extreme caution when cutting brush and saplings.** *The slender material may catch the saw chain and be whipped toward you or pull you off balance.*
- **Carry the chain saw by the front handle with the chain saw switched off and away from your body. When transporting or storing the chain saw always fit the guide bar cover.** *Proper handling of the chain saw will reduce the likelihood of accidental contact with the moving saw chain.*
- **Follow instructions for lubricating, chain tensioning and changing accessories.** *Improperly tensioned or lubricated chain may either break or increase the chance for kickback.*
- **Keep handles dry, clean, and free from oil and grease.** *Greasy, oily handles are slippery causing loss of control.*
- **Cut wood only. Do not use chain saw for purposes not intended. For example: do not use chain saw for cutting plastic, masonry or non-wood building materials.** *Use of the chain saw for operations different than intended could result in a hazardous situation.*

Causes and Operator Prevention of Kickback:

Kickback may occur when the nose or tip of the guide bar touches an object, or when the wood closes in and pinches the saw chain in the cut.

Tip contact in some cases may cause a sudden reverse reaction, kicking the guide bar up and back towards the operator.

Pinching the saw chain along the top of the guide bar may push the guide bar rapidly back towards the operator.

Either of these reactions may cause you to lose control of the saw which could result in serious personal injury. Do not rely exclusively upon the safety devices built into your saw. As a chain saw user, you should take several steps to keep your cutting jobs free from accident or injury.

Kickback is the result of tool misuse and/or incorrect operating procedures or conditions and can be avoided by taking proper precautions as given below:

- **Maintain a firm grip, with thumbs and fingers encircling the chain saw handles, with both hands on the saw and position your body and arm to allow you to resist kickback forces.** Kickback forces can be controlled by the operator, if proper precautions are taken. Do not let go of the chain saw.
- **Do not overreach and do not cut above shoulder height.** This helps prevent unintended tip contact and enables better control of the chain saw in unexpected situations.
- **Only use replacement bars and chains specified by the manufacturer.** Incorrect replacement bars and chains may cause chain breakage and/or kickback.
- **Follow the manufacturer's sharpening and maintenance instructions for the saw chain.** Decreasing the depth gauge height can lead to increased kickback.

The Following Precautions Should Be Followed to Minimize Kickback:

1. **Grip saw firmly. Hold the chain saw firmly with both hands when the motor is running. Use a firm grip with thumbs and fingers encircling the chain saw handles.** Chain saw will pull forward when cutting on the bottom edge of the bar, and push backward when cutting along the top edge of the bar.
2. **Do not over reach.**
3. **Keep proper footing and balance at all times.**
4. **Don't let the nose of the guide bar contact a log, branch, ground or other obstruction.**
5. **Don't cut above shoulder height.**
6. **Use devices such as low kickback chain and reduced kickback guide bars that reduce the risks associated with kickback.**
7. **Only use replacement bars and chains specified by the manufacturer or the equivalent.**
8. **Never let the moving chain contact any object at the tip of the guide bar.**
9. **Keep the working area free from obstructions such as other trees, branches, rocks, fences, stumps, etc.**

Eliminate or avoid any obstruction that your saw chain could hit while you are cutting through a particular log or branch.

10. **Keep your saw chain sharp and properly tensioned. A loose or dull chain can increase the chance of kickback.** Check tension at regular intervals with the motor stopped and tool unplugged, never with the motor running.
11. **Begin and continue cutting only with the chain moving at full speed.** If the chain is moving at a slower speed, there is a greater chance for kickback to occur.
12. **Cut one log at a time.**
13. **Use extreme caution when re-entering a previous cut.** Engage ribbed bumpers into wood and allow chain to reach full speed before proceeding with cut.
14. **Do not attempt plunge cuts or bore cuts.**
15. **Watch for shifting logs or other forces that could close a cut and pinch or fall into chain.**

Kickback Safety Features



WARNING: The following features are included on your saw to help reduce the hazard of kickback; however such features will not totally eliminate this dangerous reaction. As a chain saw user do not rely only on safety devices. You must follow all safety precautions, instructions, and maintenance in this manual to help avoid kickback and other forces which can result in serious injury.

- **Reduced-Kickback Guide Bar,** designed with a small radius tip which reduces the size of the kickback danger zone on bar tip. A reduced - kickback guide bar is one which has been demonstrated to significantly reduce the number and seriousness of kickbacks when tested in accordance with safety requirements for electric chain saws.
- **Low-Kickback Chain,** designed with a contoured depth gauge and guard link which deflect kickback force and allow wood to gradually ride into the cutter.
- Do not operate chain saw while in a tree, on a ladder, on a scaffold, or from any unstable surface.
- Hold tool by insulated gripping surfaces when performing an operation where the cutting tool may contact hidden wiring. Contact with a "live" wire will make exposed metal parts of the tool "live" and shock the operator.
- Do not attempt operations beyond your capacity or experience. Read thoroughly and understand completely all instructions in this manual.
- Before you start chain saw, make sure saw chain is not contacting any object.
- Do not operate a chain saw with one hand! Serious injury to the operator, helpers, or bystanders may result from one handed operation. A chain saw is intended for two-handed use only.
- Keep the handles dry, clean, and free of oil or grease.
- Do not allow dirt, debris, or sawdust to build up on the motor or outside air vents.
- Stop the chain saw before setting it down.
- Do not cut vines and/or small under brush.

- Use extreme caution when cutting small size brush and saplings because slender material may catch the saw chain and be whipped toward you or pull you off balance.



WARNING: Some dust created by power sanding, sawing, grinding, drilling, and other construction activities contains chemicals known to the State of California to cause cancer, birth defects or other reproductive harm. Some examples of these chemicals are:

- lead from lead-based paints,
- crystalline silica from bricks and cement and other masonry products, and
- arsenic and chromium from chemically-treated lumber.

Your risk from these exposures varies, depending on how often you do this type of work. To reduce your exposure to these chemicals: work in a well ventilated area, and work with approved safety equipment, such as those dust masks that are specially designed to filter out microscopic particles.

- Avoid prolonged contact with dust from power sanding, sawing, grinding, drilling, and other construction activities. Wear protective clothing and wash exposed areas with soap and water. Allowing dust to get into your mouth, eyes, or lay on the skin may promote absorption of harmful chemicals.



WARNING: Use of this tool can generate and/or disburse dust, which may cause serious and permanent respiratory or other injury.

Chainsaw Names and Terms

- *Bucking* - The process of cross cutting a felled tree or log into lengths.
- *Motor Brake* - A device used to stop the saw chain when the trigger is released.
- *Chain Saw Powerhead* - A chain saw without the saw chain and guide bar.
- *Drive Sprocket or Sprocket* - The toothed part that drives the saw chain.
- *Felling* - The process of cutting down a tree.
- *Felling Back Cut* - The final cut in a tree felling operation made on the opposite side of the tree from the notching cut.
- *Front Handle* - The support handle located at or toward the front of the chain saw.
- *Front Hand Guard* - A structural barrier between the front handle of a chain saw and the guide bar, typically located close to the hand position on the front handle.
- *Guide Bar* - A solid railed structure that supports and guides the saw chain.
- *Guide Bar Scabbard* - Enclosure fitted over guide bar to prevent tooth contact when saw is not in use.
- *Kickback* - The backward or upward motion, or both of the guide bar occurring when the saw chain near the nose of the top area of the guide bar contacts any object such as a log or branch, or when the wood closes in and pinches the saw chain in the cut.
- *Kickback, Pinch* - The rapid pushback of the saw which can occur when the wood closes in and pinches the moving saw chain in the cut along the top of the guide bar.
- *Kickback, Rotational* - The rapid upward and backward motion of the saw which can occur when the moving saw

chain near the upper portion of the tip of the guide bar contacts an object, such as a log or branch.

- *Limbing* - Removing the branches from a fallen tree
- *Low-Kickback Chain* - A chain that reduces the kickback performance requirements. (when tested on a representative sample of chain saws.)
- *Normal Cutting Position* - Those positions assumed in performing the bucking and felling cuts.
- *Notching Undercut* - A notch cut in a tree that directs the tree's fall.
- *Rear Handle* - The support handle located at or toward the rear of the saw.
- *Reduced Kickback Guide Bar* - A guide bar which has been demonstrated to reduce kickback significantly.
- *Replacement Saw Chain* - A chain that reduces the kickback performance requirements when tested with specific chain saws.
- *Saw Chain* - A loop of chain having cutting teeth, that cut the wood, and that is driven by the motor and is supported by the guide bar.
- *Ribbed Bumper* - The ribs used when felling or bucking to pivot the saw and maintain position while sawing.
- *Switch* - A device that when operated will complete or interrupt an electrical power circuit to the motor of the chain saw.
- *Switch Linkage* - The mechanism that transmits motion from a trigger to the switch.
- *Switch Lockout* - A movable stop that prevents the unintentional operation of the switch until manually actuated.

Intended Use

Your DeWALT DCM565 Chainsaw is ideal for pruning applications and cutting logs up to 26 cm in diameter.

Residual Risks

In spite of the application of the relevant safety regulations and the implementation of safety devices, certain residual risks cannot be avoided. These are:

- *Impairment of hearing.*
- *Risk of personal injury due to flying particles.*
- *Risk of burns due to accessories becoming hot during operation.*
- *Risk of personal injury due to prolonged use.*

Electrical Safety

The electric motor has been designed for one voltage only. Always check that the battery pack voltage corresponds to the voltage on the rating plate. Also make sure that the voltage of your charger corresponds to that of your mains.



Your DeWALT charger is double insulated in accordance with EN60335; therefore no earth wire is required.

If the supply cord is damaged, it must be replaced by a specially prepared cord available through the DeWALT service organisation.

Mains Plug Replacement (U.K. & Ireland Only)

If a new mains plug needs to be fitted:

- Safely dispose of the old plug.
- Connect the brown lead to the live terminal in the plug.
- Connect the blue lead to the neutral terminal.



WARNING: No connection is to be made to the earth terminal.

Follow the fitting instructions supplied with good quality plugs.
Recommended fuse: 3 A.

Using an Extension Cable

An extension cord should not be used unless absolutely necessary. Use an approved extension cable suitable for the power input of your charger (see **Technical Data**). The minimum conductor size is 1 mm²; the maximum length is 30 m.

When using a cable reel, always unwind the cable completely.

SAVE THESE INSTRUCTIONS

Chargers

DEWALT chargers require no adjustment and are designed to be as easy as possible to operate.

Important Safety Instructions for All Battery Chargers

SAVE THESE INSTRUCTIONS: This manual contains important safety and operating instructions for compatible battery chargers (refer to **Technical Data**).

- Before using charger, read all instructions and cautionary markings on charger, battery pack, and product using battery pack.



WARNING: Shock hazard. Do not allow any liquid to get inside charger. Electric shock may result.



WARNING: We recommend the use of a residual current device with a residual current rating of 30mA or less.



CAUTION: Burn hazard. To reduce the risk of injury, charge only DEWALT rechargeable batteries. Other types of batteries may burst causing personal injury and damage.





CAUTION: Children should be supervised to ensure that they do not play with the appliance.

NOTICE: Under certain conditions, with the charger plugged into the power supply, the exposed charging contacts inside the charger can be shorted by foreign material. Foreign materials of a conductive nature such as, but not limited to, steel wool, aluminum foil or any buildup of metallic particles should be kept away from charger cavities. Always unplug the charger from the power supply when there is no battery pack in the cavity. Unplug charger before attempting to clean

- **DO NOT attempt to charge the battery pack with any chargers other than the ones in this manual.** The charger and battery pack are specifically designed to work together.

- **These chargers are not intended for any uses other than charging DEWALT rechargeable batteries.** Any other uses may result in risk of fire, electric shock or electrocution.
- **Do not expose charger to rain or snow.**
- **Pull by plug rather than cord when disconnecting charger.** This will reduce risk of damage to electric plug and cord.
- **Make sure that cord is located so that it will not be stepped on, tripped over, or otherwise subjected to damage or stress.**
- **Do not use an extension cord unless it is absolutely necessary.** Use of improper extension cord could result in risk of fire, electric shock, or electrocution.
- **Do not place any object on top of charger or place the charger on a soft surface that might block the ventilation slots and result in excessive internal heat.** Place the charger in a position away from any heat source. The charger is ventilated through slots in the top and the bottom of the housing.
- **Do not operate charger with damaged cord or plug—** have them replaced immediately.
- **Do not operate charger if it has received a sharp blow, been dropped, or otherwise damaged in any way.** Take it to an authorised service centre.
- **Do not disassemble charger; take it to an authorised service centre when service or repair is required.** Incorrect reassembly may result in a risk of electric shock, electrocution or fire.
- In case of damaged power supply cord the supply cord must be replaced immediately by the manufacturer, its service agent or similar qualified person to prevent any hazard.
- **Disconnect the charger from the outlet before attempting any cleaning. This will reduce the risk of electric shock.** Removing the battery pack will not reduce this risk.
- **NEVER** attempt to connect two chargers together.
- **The charger is designed to operate on standard 230V household electrical power. Do not attempt to use it on any other voltage.** This does not apply to the vehicular charger.









Charging a Battery (Fig. B)

1. Plug the charger into an appropriate outlet before inserting battery pack.
2. Insert the battery pack  into the charger, making sure the battery pack is fully seated in the charger. The red (charging) light will blink repeatedly indicating that the charging process has started.
3. The completion of charge will be indicated by the red light remaining ON continuously. The battery pack is fully charged and may be used at this time or left in the charger. To remove the battery pack from the charger, push the battery release button  on the battery pack.

NOTE: To ensure maximum performance and life of lithium-ion battery packs, charge the battery pack fully before first use.

Charger Operation

Refer to the indicators below for the charge status of the battery pack.

Charge Indicators	
	Charging  
	Fully Charged  
	Hot/Cold Pack Delay*  

*The red light will continue to blink, but a yellow indicator light will be illuminated during this operation. Once the battery pack has reached an appropriate temperature, the yellow light will turn off and the charger will resume the charging procedure.

The compatible charger(s) will not charge a faulty battery pack. The charger will indicate faulty battery by refusing to light or by displaying problem pack or charger blink pattern.

NOTE: This could also mean a problem with a charger.

If the charger indicates a problem, take the charger and battery pack to be tested at an authorised service centre.

Hot/Cold Pack Delay

When the charger detects a battery pack that is too hot or too cold, it automatically starts a Hot/Cold Pack Delay, suspending charging until the battery pack has reached an appropriate temperature. The charger then automatically switches to the pack charging mode. This feature ensures maximum battery pack life.

A cold battery pack will charge at a slower rate than a warm battery pack. The battery pack will charge at that slower rate throughout the entire charging cycle and will not return to maximum charge rate even if the battery pack warms.

The DCB118 charger is equipped with an internal fan designed to cool the battery pack. The fan will turn on automatically when the battery pack needs to be cooled. Never operate the charger if the fan does not operate properly or if ventilation slots are blocked. Do not permit foreign objects to enter the interior of the charger.

Electronic Protection System

XR Li-Ion tools are designed with an Electronic Protection System that will protect the battery pack against overloading, overheating or deep discharge.

The tool will automatically turn off if the Electronic Protection System engages. If this occurs, place the lithium-ion battery pack on the charger until it is fully charged.

Wall Mounting

These chargers are designed to be wall mountable or to sit upright on a table or work surface. If wall mounting, locate the charger within reach of an electrical outlet, and away from a corner or other obstructions which may impede air flow. Use the back of the charger as a template for the location of the mounting screws on the wall. Mount the charger securely using drywall screws (purchased separately) at least 25.4 mm long with a screw head diameter of 7–9 mm, screwed into wood to an optimal depth leaving approximately 5.5 mm of the screw

exposed. Align the slots on the back of the charger with the exposed screws and fully engage them in the slots.

Charger Cleaning Instructions



WARNING: Shock hazard. Disconnect the charger from the AC outlet before cleaning. Dirt and grease may be removed from the exterior of the charger using a cloth or soft non-metallic brush. Do not use water or any cleaning solutions. Never let any liquid get inside the tool; never immerse any part of the tool into a liquid.

Battery Packs

Important Safety Instructions for All Battery Packs

When ordering replacement battery packs, be sure to include catalogue number and voltage.

The battery pack is not fully charged out of the carton. Before using the battery pack and charger, read the safety instructions below. Then follow charging procedures outlined.

READ ALL INSTRUCTIONS

- **Do not charge or use battery in explosive atmospheres, such as in the presence of flammable liquids, gases or dust.** Inserting or removing the battery from the charger may ignite the dust or fumes.
- **Never force battery pack into charger. Do not modify battery pack in any way to fit into a non-compatible charger as battery pack may rupture causing serious personal injury.**
 - Charge the battery packs only in DeWALT chargers.
 - **DO NOT** splash or immerse in water or other liquids.
 - **Do not store or use the tool and battery pack in locations where the temperature may reach or exceed 40 °C (104 °F) (such as outside sheds or metal buildings in summer).**
 - **Do not incinerate the battery pack even if it is severely damaged or is completely worn out.** The battery pack can explode in a fire. Toxic fumes and materials are created when lithium-ion battery packs are burned.
 - **If battery contents come into contact with the skin, immediately wash area with mild soap and water.** If battery liquid gets into the eye, rinse water over the open eye for 15 minutes or until irritation ceases. If medical attention is needed, the battery electrolyte is composed of a mixture of liquid organic carbonates and lithium salts.
 - **Contents of opened battery cells may cause respiratory irritation.** Provide fresh air. If symptoms persists, seek medical attention.



WARNING: Burn hazard. Battery liquid may be flammable if exposed to spark or flame.



WARNING: Never attempt to open the battery pack for any reason. If battery pack case is cracked or damaged, do not insert into charger. Do not crush, drop or damage battery pack. Do not use a battery pack or charger that has received a sharp blow, been dropped, run over or damaged in any way (i.e., pierced with a nail, hit with

a hammer, stepped on). Electric shock or electrocution may result. Damaged battery packs should be returned to service centre for recycling.



WARNING: Fire hazard. Do not store or carry the battery pack so that metal objects can contact exposed battery terminals. For example, do not place the battery pack in aprons, pockets, tool boxes, product kit boxes, drawers, etc., with loose nails, screws, keys, etc.



CAUTION: When not in use, place tool on its side on a stable surface where it will not cause a tripping or falling hazard. Some tools with large battery packs will stand upright on the battery pack but may be easily knocked over.

Transportation



WARNING: Fire hazard. Transporting batteries can possibly cause fire if the battery terminals inadvertently come in contact with conductive materials. When transporting batteries, make sure that the battery terminals are protected and well insulated from materials that could contact them and cause a short circuit.

DeWALT batteries comply with all applicable shipping regulations as prescribed by industry and legal standards which include UN Recommendations on the Transport of Dangerous Goods; International Air Transport Association (IATA) Dangerous Goods Regulations, International Maritime Dangerous Goods (IMDG) Regulations, and the European Agreement Concerning The International Carriage of Dangerous Goods by Road (ADR). Lithium-ion cells and batteries have been tested to section 38.3 of the UN Recommendations on the Transport of Dangerous Goods Manual of Tests and Criteria.

In most instances, shipping a DeWALT battery pack will be excepted from being classified as a fully regulated Class 9 Hazardous Material. In general, only shipments containing a lithium-ion battery with an energy rating greater than 100 Watt Hours (Wh) will require being shipped as fully regulated Class 9. All lithium-ion batteries have the Watt Hour rating marked on the pack. Furthermore, due to regulation complexities, DeWALT does not recommend air shipping lithium-ion battery packs alone regardless of Watt Hour rating. Shipments of tools with batteries (combo kits) can be air shipped as excepted if the Watt Hour rating of the battery pack is no greater than 100 Whr.

Regardless of whether a shipment is considered excepted or fully regulated, it is the shipper's responsibility to consult the latest regulations for packaging, labeling/marketing and documentation requirements.

The information provided in this section of the manual is provided in good faith and believed to be accurate at the time the document was created. However, no warranty, expressed or implied, is given. It is the buyer's responsibility to ensure that its activities comply with the applicable regulations.

Transporting the FLEXVOLT™ Battery

The DeWALT FLEXVOLT™ battery has two modes: **Use** and **Transport**.

Use Mode: When the FLEXVOLT™ battery stands alone or is in a DeWALT 18V product, it will operate as an 18V battery. When

the FLEXVOLT™ battery is in a 54V or a 108V (two 54V batteries) product, it will operate as a 54V battery.

Transport Mode: When the cap is attached to the FLEXVOLT™ battery, the battery is in Transport mode. Keep the cap for shipping.

When in Transport mode, strings of cells are electrically disconnected within the pack resulting in 3 batteries with a lower Watt hour (Wh) rating as compared to 1 battery with a higher Watt hour rating. This increased quantity of 3 batteries with the lower Watt hour rating can exempt the pack from certain shipping regulations that are imposed upon the higher Watt hour batteries.

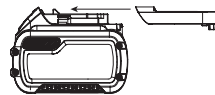

For example, the Transport Wh rating might indicate 3 x 36 Wh, meaning 3 batteries of 36 Wh each.

Example of Use and Transport Label Marking



The Use Wh rating might indicate 108 Wh (1 battery implied).

Storage Recommendations

1. The best storage place is one that is cool and dry away from direct sunlight and excess heat or cold. For optimum battery performance and life, store battery packs at room temperature when not in use.
2. For long storage, it is recommended to store a fully charged battery pack in a cool, dry place out of the charger for optimal results.

NOTE: Battery packs should not be stored completely depleted of charge. The battery pack will need to be recharged before use.

Labels on Charger and Battery Pack

In addition to the pictographs used in this manual, the labels on the charger and the battery pack may show the following pictographs:



Read instruction manual before use.



See **Technical Data** for charging time.



Do not probe with conductive objects.



Do not charge damaged battery packs.



Do not expose to water.



Have defective cords replaced immediately.



Charge only between 4 °C and 40 °C.



Only for indoor use.



Discard the battery pack with due care for the environment.

LI-ION



Charge DeWALT battery packs only with designated DeWALT chargers. Charging battery packs other than the designated DeWALT batteries with a DeWALT charger may make them burst or lead to other dangerous situations.



Do not incinerate the battery pack.



USE (without transport cap). Example: Wh rating indicates 108 Wh (1 battery with 108 Wh).



TRANSPORT (with built-in transport cap). Example: Wh rating indicates 3 x 36 Wh (3 batteries of 36 Wh).

Battery Type

The DCM565 operates on a 18 volt battery pack.

These battery packs may be used: DCB181, DCB182, DCB183, DCB183B, DCB184, DCB184B, DCB185, DCB187, DCB546, DCB547. Refer to **Technical Data** for more information.

Package Contents

The package contains:

- 1 Chainsaw
- 1 Scabbard
- 1 Bar 30 cm
- 1 Chain 30 cm
- 1 Instruction manual

NO BATTERY OR CHARGER INCLUDED

- 1 Li-Ion battery pack**
- 1 Li-Ion battery charger**

**Included with DCM565P1 Only

- Check for damage to the tool, parts or accessories which may have occurred during transport.
- Take the time to thoroughly read and understand this manual prior to operation.

Markings on Tool

The following pictograms are shown on the tool:



Read instruction manual before use.



Wear ear protection.



Wear eye protection.



Do not leave in rain.



Tip contact can cause the guide bar to move suddenly upward and backward, which can cause serious injury.



Contact of the guide bar tip with any object should be avoided.



Rotational direction of the saw chain.



Always use two hands when operating the chainsaw.



Switch the tool off. Before performing any maintenance on the tool, remove the battery from the tool.



Directive 2000/14/EC guaranteed sound power.

Date Code Position

The date code, which also includes the year of manufacture, is printed into the housing.

Example:

2017 XX XX
Year of Manufacture

Description (Fig. A)



WARNING: Never modify the power tool or any part of it. Damage or personal injury could result.

- 1 On/Off switch
- 2 Lock-off lever
- 3 Chain brake / front hand guard
- 4 Guide bar
- 5 Saw chain
- 6 Sprocket cover
- 7 Battery Pack
- 8 Bar adjust locking knob
- 9 Chain tensioning knob
- 10 Oil level indicator
- 11 Guide bar scabbard
- 12 Rear handle
- 13 Front handle
- 14 Battery housing
- 15 Battery release button
- 16 Oil cap (not shown)

Intended Use

Your chainsaw has been designed for professional cutting applications.

DO NOT use under wet conditions or in the presence of flammable liquids or gases.

This chainsaw is a professional power tool.

DO NOT let children come into contact with the tool. Supervision is required when inexperienced operators use this tool.

- **Young children and the infirm.** This appliance is not intended for use by young children or infirm persons without supervision.
- This product is not intended for use by persons (including children) suffering from diminished physical, sensory or mental abilities; lack of experience, knowledge or skills unless they are supervised by a person responsible for their safety. Children should never be left alone with this product.

ASSEMBLY AND ADJUSTMENTS

 **WARNING:** To reduce the risk of serious personal injury, turn tool off and disconnect battery pack before making any adjustments or removing/installing attachments or accessories. An accidental start-up can cause injury.

 **WARNING:** Use only DEWALT battery packs and chargers.

Inserting and Removing the Battery Pack from the Tool (Fig. C–E)

NOTE: Make sure your battery pack 7 is fully charged.

To Install the Battery Pack into the Tool

1. Align the battery pack 7 with the rails inside the tool (Fig. C).
2. Slide it into the tool until the battery pack is firmly seated and ensure that you hear the lock snap into place.

To Remove the Battery Pack from the Tool

1. Press the release button 15 and firmly pull the battery pack out of the tool handle (Fig. D).
2. Insert battery pack into the charger as described in the charger section of this manual.

Fuel Gauge Battery Packs (Fig. E)

Some DEWALT battery packs include a fuel gauge which consists of three green LED lights that indicate the level of charge remaining in the battery pack.

To actuate the fuel gauge, press and hold the fuel gauge button 17. A combination of the three green LED lights will illuminate designating the level of charge left. When the level of charge in the battery is below the usable limit, the fuel gauge will not illuminate and the battery will need to be recharged.

NOTE: The fuel gauge is only an indication of the charge left on the battery pack. It does not indicate tool functionality and is subject to variation based on product components, temperature and end-user application.

ASSEMBLY

Installing the Guide Bar and Saw Chain (Fig. A, F–H, K)

 **CAUTION:** Sharp chain. Always wear protective gloves when handling the chain. The chain is sharp and can cut you when it is not running.

 **WARNING:** Sharp moving chain. To prevent accidental operation, ensure that battery is removed from the tool before performing the following operations. Failure to do this could result in serious personal injury.

If the saw chain 5 and guide bar 4 are packed separately in the carton. The chain has to be attached to the bar, and both must be attached to the body of the tool.

- Place the saw on a flat, firm surface.
- Flip up locking lever and rotate the bar adjust locking knob 8 counterclockwise as shown in Figure F to remove sprocket cover 6.
- Wearing protective gloves, grasp the saw chain 5 and wrap it around the guide bar 4, ensuring the teeth are facing the correct direction (see Figure K)
- Ensure the chain is properly set in the slot around the entire guide bar.
- Place the saw chain around the sprocket 18. While lining up the slot on the guide bar with chain tensioning pin 20, and the bolt 19, on the base of the tool as shown in Figure G.
- Once in place, hold the bar still, replace sprocket cover 6. Make sure tool-free tension assembly bolt hole on the cover lines up with the bolt 19, in the main housing. Flip up locking lever and rotate the bar adjust locking knob 8 clockwise until it clicks, then loosen knob one full turn, so that the saw chain can be properly tensioned.
- Rotate the chain tensioning knob 9 clockwise to increase tension as shown in Figure H. Make sure the saw chain 5 is snug around the guide bar 4. Tighten the bar adjust locking knob until it clicks. The bar is secure after three audible clicks are heard. Further tightening is not required.

Adjusting Chain Tension (Fig. A, I)

 **CAUTION:** Sharp chain. Always wear protective gloves when handling the chain. The chain is sharp and can cut you when it is not running.

 **WARNING:** Sharp moving chain. To prevent accidental operation, ensure that battery is removed from the tool before performing the following operations. Failure to do this could result in serious personal injury.

- With the saw on a flat, firm surface, check the saw chain 5 tension. The tension is correct when the chain snaps back after being pulled 3 mm away from the guide bar 4 with light force from the index finger and thumb as shown in Figure I. There should be no “sag” between the guide bar and the chain on the underside as shown in Figure I.
- To adjust saw chain tension, flip up locking tab and rotate the bar adjust locking knob 8 counterclockwise one full turn. Rotate the chain tensioning knob 9 clockwise until the chain tension is correct as instructed above.
- Do not over-tension the chain as this will lead to excessive wear and will reduce the life of the bar and chain.
- Once chain tension is correct, securely tighten bar adjust locking knob.

NOTE: The bar adjust locking knob has a detent tightening system. The sprocket cover is secure after three audible clicks are heard. Further tightening is not required.

- When the chain is new, check the tension frequently (after removing battery) during the first 2 hours of use as a new chain stretches slightly.

Replacing the Saw Chain (Fig. A, K)



CAUTION: Sharp chain. Always wear protective gloves when handling the chain. The chain is sharp and can cut you when it is not running.



WARNING: Sharp moving chain. To prevent accidental operation, ensure that battery is removed from the tool before performing the following operations. Failure to do this could result in serious personal injury.

- Flip up locking tab and rotate the bar adjust locking knob **8** counterclockwise to release chain tension.
- Remove sprocket cover **6** as described in *Installing the Guide Bar and Saw Chain* section.
- Lift the worn saw chain **5** out of the groove in the guide bar **4**.
- Place the new chain in the slot of the guide bar, making sure the saw teeth are facing the correct direction by matching the arrow on the chain with the graphic on the sprocket cover **6** shown in Figure K.
- Follow instructions for *Installing the Guide Bar and Saw Chain*.

Replacement chain and bar are available from your nearest DEWALT service center.

- DCM565 requires replacement chain # DWRC1200, service part number 90586162. Replacement 30 cm bar, service part number N507302.

Saw Chain and Guide Bar Oiling (Fig. L)

Auto Oiling System

This chain saw is equipped with an auto oiling system that keeps the saw chain and guide bar constantly lubricated. The oil level indicator **10** shows the level of the oil in the chain saw. If the oil level is less than a quarter full, remove the battery from the chain saw and refill with the correct type of oil. Always empty oil tank when finished cutting.

NOTE: Use a high quality bar and chain oil for proper chain and bar lubrication. As a temporary substitute, a non-detergent SAE30 weight motor oil can be used. The use of a vegetable based bar and chain oil is recommended when pruning trees. Mineral oil is not recommended because it may harm trees. Never use waste oil or very thick oil. These may damage your chain saw.

Filling the Oil Reservoir

- Flip down locking lever and unscrew counterclockwise a quarter turn and then remove the oil cap **16**. Fill the reservoir with the recommended bar and chain oil until the oil level has reached the top of the oil level indicator **10**.
- Refit the oil cap and tighten clockwise a quarter turn. Flip up locking lever to its locked position.

- Periodically switch the chain saw off and check the oil level indicator to ensure the bar and chain are being properly oiled.

Transporting Saw (Fig. A, M)

- Always remove the battery from the tool and cover the guide bar **4** with the scabbard **11** (Figure M) when transporting the saw.
- Engage chain brake by pushing chain brake / front hand guard **3** forward.

OPERATION

Instructions for Use



WARNING: Always observe the safety instructions and applicable regulations.



WARNING: To reduce the risk of serious personal injury, turn tool off and disconnect battery pack before making any adjustments or removing/ installing attachments or accessories. An accidental start-up can cause injury.

Proper Hand Position (Fig. A, J)



WARNING: To reduce the risk of serious personal injury, ALWAYS use proper hand position as shown.



WARNING: To reduce the risk of serious personal injury, ALWAYS hold securely in anticipation of a sudden reaction.

Proper hand position requires the left hand on the front handle **13**, with the right hand on the rear handle **12**.

Operating the Chain Saw (Fig. A, N–O)



WARNING: Read and understand all instructions. Failure to follow all instructions listed below may result in electric shock, fire and/or serious personal injury.

- Guard Against Kickback which can result in severe injury or death. See Important Safety Instructions **Guard Against Kickback**, to avoid the risk of kickback.
- Do not overreach. Do not cut above chest height. Make sure your footing is firm. Keep feet apart. Divide your weight evenly on both feet.
- Use a firm grip with your left hand on the front handle **13** and your right hand on the rear handle **12** so that your body is to the left of the guide bar.
- Do not hold chain saw by front hand guard/ chain brake **3**. Keep elbow of left arm locked so that left arm is straight to withstand a kickback.



WARNING: Never use a cross-handed grip (left hand on the rear handle and right hand on the front handle).



WARNING: Never allow any part of your body to be in line with the guide bar **4** when operating the chain saw.

- Never operate while in a tree, in any awkward position or on a ladder or other unstable surface. You may lose control of saw causing severe injury.

- Keep the chain saw running at full speed the entire time you are cutting.
- Allow the chain to cut for you. Exert only light pressure. Do not put pressure on chain saw at end of cut.

⚠ WARNING: When not in use always have the chain brake engaged and battery removed.

On / Off Switch

Always be sure of your footing and grip the chain saw firmly with both hands with the thumb and fingers encircling both handles.

To turn the unit on, ensure chain brake is not engaged. Slide the lock off lever **2**, shown in Figure N, and squeeze the trigger switch **1**. Once the unit is running, you may release the lock off lever:-

In order to keep the unit running you must continue to squeeze the trigger. To turn the unit off, release the trigger.

NOTE: If too much force is applied while making a cut the saw will turn off. To restart saw, you must release the trigger switch **1** before the saw will restart. Begin your cut again this time with less force. Allow the saw to cut at its own pace.

⚠ WARNING: Never attempt to lock a switch in the ON position.

Setting The Chain Brake

Your chain saw is equipped with a motor chain braking system which will stop the chain quickly in case of kickback.

- Remove the battery from the tool.
- To engage the chain brake, push the chain brake / front hand guard **3** forward until it clicks into place.
- Pull the chain brake / front hand guard **3** towards the front handle **13** into the "set" position as shown in Figure O.
- The tool is now ready to use.

NOTE: In the event of kickback, your left hand will come in contact with the front guard, pushing it forward, toward the workpiece. This will stop the tool.

Testing The Chain Brake

Test the chain brake before every use to make sure it operates correctly.

- Place the tool on a flat, firm surface. Make sure the saw chain **5** is clear of the ground.
- Grip the tool firmly with both hands and turn the chain saw on.
- Rotate your left hand forward around the front handle **13** so the back of your hand comes in contact with the Chain brake / front hand guard **3** and push it forward, toward the workpiece. The saw chain should stop immediately.

NOTE: If saw does not stop immediately, stop use of tool and bring it to a DeWALT service center nearest you.

⚠ WARNING: Make sure to set chain brake before cutting.

Common Cutting Techniques

(Fig. A, P, Q, U, V, W)

Felling

The process of cutting down a tree. Be sure battery is fully charged before felling a tree so you can finish on a single charge. Do not fell trees in high wind conditions.

⚠ WARNING: Felling can result in injury. It should only be performed by a trained person.

- A retreat path should be planned and cleared as necessary before cuts are started. The retreat path should extend back and diagonally to the rear of the expected line of fall. (Figure U)

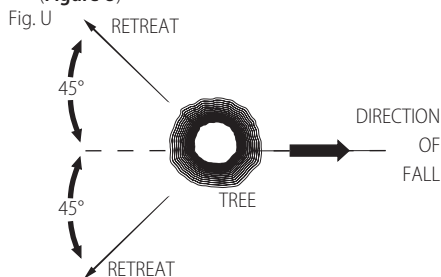

- Before felling is started, consider the natural lean of the tree, the location of larger branches and the wind direction to judge which way the tree will fall. Have wedges (wood, plastic or aluminum) and a heavy mallet handy. Remove dirt, stones, loose bark, nails, staples, and wire from the tree where the felling cuts are to be made.
- Notching Undercut - Make the notch 1/3 of the diameter of the tree, perpendicular to the direction of the fall. Make the lower horizontal notching cut first. This will help to avoid pinching of either the saw chain or the guide bar when the second notch cut is being made (Figure V).
- Felling Back Cut - Make the felling back cut at least 51 mm higher than the horizontal notching cut. Keep the felling back cut parallel to the horizontal notching cut. Make the felling back cut so enough wood is left to act as a hinge. The hinge wood keeps the tree from twisting and falling in the wrong direction. Do not cut through the hinge (Figure V).
- As the felling cut gets close to the hinge the tree should begin to fall. If there is any chance that the tree may not fall in the desired direction or it may rock back and bind the saw chain, stop cutting before the felling cut is complete and use wedges to open the cut and drop the tree along the desired line of fall. When the tree begins to fall remove the chain saw from the cut, stop the motor, put the chain saw down, then use the retreat path planned. Be alert for overhead limbs falling and watch your footing.

Fig. V

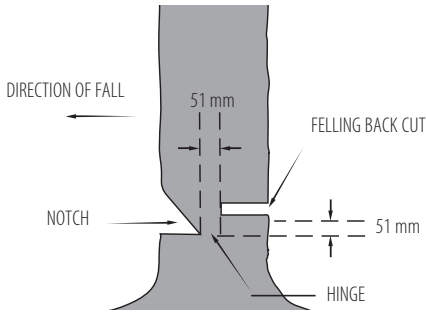

Limbing

Removing the branches from a fallen tree. When limbing, leave larger lower limbs to support the log off the ground. Remove the small limbs in one cut. Branches under tension should be cut from the bottom of the branch towards the top to avoid binding the chain saw as shown in Figure P. Trim limbs from opposite side keeping tree stem between you and saw. Never make cuts with saw between your legs or straddle the limb to be cut.

Bucking

WARNING: Recommend that first time users should practice cutting on a saw horse.

Cutting a felled tree or log into lengths. How you should cut depends on how the log is supported. Use a saw horse (Figure Q) whenever possible.

- Always start a cut with the chain running at full speed.
- Place the bottom spike **22** of the chain saw behind the area of the initial cut as shown in Figure W.
- Turn the chain saw on then rotate the chain and bar down into the tree, using the spike as a hinge.
- Once the chain saw gets to a 45 degree angle, level the chain saw again and repeat steps until you cut fully through.
- When the tree is supported along its entire length, make a cut from the top (overbuck), but avoid cutting the earth as this will dull your saw quickly.

Fig. W

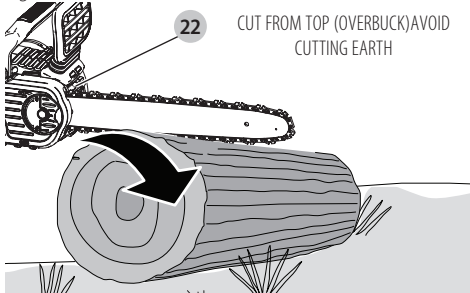

- **Figure X-** When supported at one end First, cut 1/3 the diameter from the underside (underbuck). Then make the finishing cut by overbucking to meet the first cut.

Fig. X

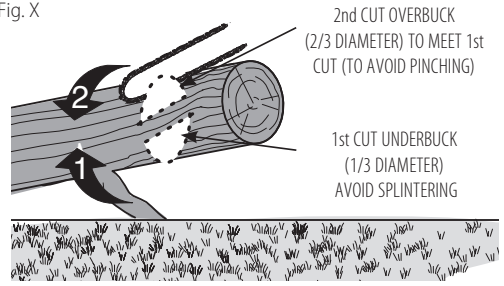

- **Figure Y-** When supported at both ends. First, cut 1/3 down from the top overbuck. Then make the finished cut by underbucking the lower 2/3 to meet the first cut.

Fig. Y

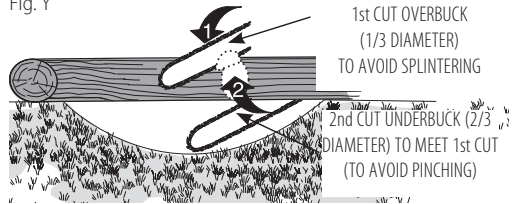

- When on a slope always stand on the uphill side of the log. When "cutting through", to maintain complete control reduce the cutting pressure near the end of the cut without relaxing your grip on the chain saw handles. Don't let the chain contact the ground. After completing the cut, wait for the saw chain to stop before you move the chain saw. Always stop the motor before moving from cut to cut.

CARE AND MAINTENANCE

Use only mild soap and damp cloth to clean the tool. Do not use solvents to clean the plastic housing of the saw. Never let any liquid get inside the tool; never immerse any part of the tool into a liquid.

IMPORTANT: To assure product SAFETY and RELIABILITY, repairs, maintenance and adjustment should be performed by a DeWALT authorized service center, always using identical replacement parts.

Regular maintenance ensures a long effective life for your chain saw.

Chain and Bar

After every few hours of use, remove the sprocket cover, guide bar and chain and clean thoroughly using a soft bristle brush. Ensure oiling hole on bar is clear of debris. When replacing dull chains with sharp chains it is good practice to flip the chain bar from bottom to top.

Saw Chain Sharpening (Fig. R–T)

CAUTION: Sharp chain. Always wear protective gloves when handling the chain. The chain is sharp and can cut you when it is not running.

⚠ WARNING: Sharp moving chain. To prevent accidental operation, ensure that battery is removed from the tool before performing the following operations. Failure to do this could result in serious personal injury.

NOTE: The cutters will dull immediately if they touch the ground or a nail while cutting.

To get the best possible performance from your chain saw it is important to keep the teeth of the chain sharp. Follow these helpful tips for proper saw chain sharpening:

1. For best results use a 4.5 mm file and a file holder or filing guide to sharpen your chain. This will ensure you always get the correct sharpening angles.
2. Place the file holder flat on the top plate and depth gauge of the cutter.
3. **Figure R-** Keep the correct top plate **21** filing angle line of 30° on your file guide parallel with your chain (file at 60° from chain viewed from the side).

4. Sharpen cutters on one side of the chain first. File from the inside of each cutter to the outside. Then turn your saw around and repeat the processes (2,3,4) for cutters on the other side of the chain.

NOTE: Use a flat file to file the tops of the rakers (portion of chain link in front of the cutter) so they are about 0.635 mm below the tips of the cutters as shown in **Figure S**.

5. **Figure T-** Keep all cutter lengths equal.
6. If damage is present on the chrome surface of the top plates or side plates, file back until such damage is removed.

⚠ CAUTION: After filing, the cutter will be sharp, use extra caution during this process.

NOTE: Each time the chain is sharpened, it loses some of the low kickback qualities and extra caution should be used. It is recommended that a chain be sharpened no more than four times.

Accessories

⚠ WARNING: The use of accessories not recommended in this manual may be hazardous.

Replacement chain and bar are available from your nearest DEWALT authorized service center. For use only with low kick back bar and chain.

Available bars and chains for **DCM565**:

- Bar: **30 cm** service part number 90586162
- Chain: **30 cm** service part number N507302
- DT20676-QZ – 30CM Oregon Chain 3/8" low pro, .0430" / 1,1mm (90PX045)
- DT20665-QZ – 30cm Oregon Bar & Chain 30cm chain 3/8" low pro, .043" / 1,1mm (90PX045) & 30CM bar

Optional Accessories

⚠ WARNING: Since accessories, other than those offered by DEWALT, have not been tested with this product, use of such accessories with this tool could be hazardous. To reduce the risk of injury, only DEWALT recommended accessories should be used with this product.

Consult your dealer for further information on the appropriate accessories.

Maintenance

Your DEWALT power tool has been designed to operate over a long period of time with a minimum of maintenance. Continuous satisfactory operation depends upon proper tool care and regular cleaning.

⚠ WARNING: To reduce the risk of serious personal injury, turn tool off and disconnect battery pack before making any adjustments or removing/installing attachments or accessories. An accidental start-up can cause injury.

The charger and battery pack are not serviceable.



Lubrication

Refer to **Saw Chain and Guide Bar Oiling** (Fig. L)



Cleaning

⚠ WARNING: Blow dirt and dust out of the main housing with dry air as often as dirt is seen collecting in and around the air vents. Wear approved eye protection and approved dust mask when performing this procedure.

⚠ WARNING: Never use solvents or other harsh chemicals for cleaning the non-metallic parts of the tool. These chemicals may weaken the materials used in these parts. Use a cloth dampened only with water and mild soap. Never let any liquid get inside the tool; never immerse any part of the tool into a liquid.

Protecting the Environment



Separate collection. Products and batteries marked with this symbol must not be disposed of with normal household waste.

Products and batteries contain materials that can be recovered or recycled reducing the demand for raw materials. Please recycle electrical products and batteries according to local provisions. Further information is available at www.2helpU.com.

Rechargeable Battery Pack

This long life battery pack must be recharged when it fails to produce sufficient power on jobs which were easily done before. At the end of its technical life, discard it with due care for our environment:

- Run the battery pack down completely, then remove it from the tool.
- Li-Ion cells are recyclable. Take them to your dealer or a local recycling station. The collected battery packs will be recycled or disposed of properly.

TROUBLESHOOTING

Problem	Solution
Unit will not start.	<ul style="list-style-type: none"> • Check battery installation. • Check battery charging requirements. • Check that lock off is fully pushed down prior to moving main trigger.
Unit shuts down in use.	<ul style="list-style-type: none"> • Charge battery. • Unit is being forced. Restart and apply less pressure.
Battery won't charge.	<ul style="list-style-type: none"> • Insert battery into charger until red charging light illuminates. Charge up to 8 hours if battery is totally drained. • Plug charger into a working outlet. Refer to Important Charging Notes for more details. • Check current at receptacle by plugging an appliance. • Check to see if receptacle is connected to a light switch which turns power off when you turn out the lights. • Move charger and appliance to a surrounding air temperature of above 4.5 °C or below 40.5 °C.
Bar / Chain overheated.	<ul style="list-style-type: none"> • Refer to Adjusting Chain Tension section. • Refer to Chain Oiling section.
Chain is loose.	<ul style="list-style-type: none"> • Refer to Adjusting Chain Tension section.
Poor cut quality.	<ul style="list-style-type: none"> • Refer to Adjusting Chain Tension section. NOTE: Excessive tension leads to excessive wear and reduction in life of bar and chain. Lubricate before each cut. Refer to Replacing the Saw Chain section.
Unit runs but does not cut.	<ul style="list-style-type: none"> • Chain could be installed backwards. Refer to sections for installing and removing chain.
Unit does not oil.	<ul style="list-style-type: none"> • Refill oil reservoir. • Clean guide bar, sprocket and sprocket cover. Refer to Care And Maintenance section.

MOTOSIERRA DE 18 V

DCM565

¡Enhorabuena!

Ha elegido una herramienta DEWALT. Años de experiencia, innovación y un exhaustivo desarrollo de productos hacen que DEWALT sea una de las empresas más fiables para los usuarios de herramientas eléctricas profesionales.

Datos técnicos

		DCM565
Voltaje	V_{DC}	18
Tipo de batería		Li-Ion
Longitud de la barra	cm	30
Velocidad máx. de la cadena (sin carga)	m/s	7,7
Máxima longitud de corte	cm	26
Capacidad de aceite	ml	115
Peso (sin paquete de batería)	kg	3,5

Valores de ruido y valores de vibración (suma vectores triaxiales) de acuerdo con EN60745-2-13.

L_{PA} (nivel de presión sonora de emisión)	dB(A)	76,5
L_{WA} (nivel de potencia sonora)	dB(A)	96,5
K (incertidumbre para el nivel de sonido dado)	dB(A)	3,0
Valor de la emisión de vibración $a_h =$	m/s^2	3,5
Incertidumbre K =	m/s^2	1,5

El nivel de emisión de vibración que figura en esta hoja de información se ha medido de conformidad con una prueba normalizada proporcionada en la EN60745 y puede utilizarse para comparar una herramienta con otra. Puede usarse para una evaluación preliminar de exposición.

⚠️ ADVERTENCIA: El nivel de emisión de vibración declarado representa las principales aplicaciones de la herramienta. Sin embargo, si se utiliza la herramienta para distintas aplicaciones, con accesorios diferentes o mal mantenidos, la emisión de vibración puede variar. Esto puede aumentar considerablemente el nivel de exposición durante el período total de trabajo.

Una valoración del nivel de exposición a la vibración debería tener en cuenta también las veces en que la herramienta está apagada o cuando está en funcionamiento pero no realizando ningún trabajo. Esto puede reducir considerablemente el nivel de exposición durante el periodo total de trabajo.

Identifique medidas de seguridad adicionales para proteger al operador de los efectos de la vibración tales como: ocuparse del mantenimiento de la herramienta y los accesorios, mantener las manos calientes y organizar los patrones de trabajo.

Declaración de Conformidad CE

Directriz de la Maquinaria



Motosierra de 18 V DCM565

DEWALT declara que los productos descritos bajo **Datos Técnicos** son conformes a las normas:

2006/42/CE, EN60745-1:2009+A11:2010, EN60745-2-13:2009+A1:2010.

2000/14/CE, Anexo V Certificación B.V. DEKRA, Meander 1051 / P.O. Box 5185 6825 MJ ARNHEM / 6802 ED ARNHEM

Países Bajos

N.º de ID de la entidad notificada: 0344

L_{PA} (potencia acústica medida) 76,5 dB (A)

L_{WA} (potencia acústica garantizada) 100 dB (A)

Estos productos también cumplen con las directivas 2014/30/UE y 2011/65/UE. Si desea más información, póngase en contacto con DEWALT en la dirección indicada a continuación o bien consulte la parte posterior de este manual.

El que suscribe es responsable de la compilación del archivo técnico y realiza esta declaración en representación de DEWALT.

Markus Rompel
Director de Ingeniería
DEWALT, Richard-Klinger-Strasse 11,
D-65510, Idstein, Alemania
12.12.2016



ADVERTENCIA: para reducir el riesgo de lesiones, lea el manual de instrucciones.

Definiciones: normas de seguridad

Las siguientes definiciones describen el nivel de gravedad de las señales. Lea el manual y preste atención a estos símbolos.



PELIGRO: indica una situación de peligro inminente, que si no se evita, **provocará la muerte o lesiones graves.**



ADVERTENCIA: indica una situación de posible peligro que, si no se evita, **podría provocar la muerte o lesiones graves.**



ATENCIÓN: indica una situación de posible peligro que, si no se evita, **puede provocar lesiones leves o moderadas.**

AVISO: Indica una práctica **no relacionada con las lesiones personales** que, de no evitarse, **puede ocasionar daños materiales.**

Pilas				Tiempo Cargadores/Carga (Minutos)						
Cat #	V _{DC}	Ah	Peso kg	DCB107	DCB113	DCB115	DCB118	DCB132	DCB119	DCB413
DCB547	18/54	3,0/9,0	1,25	420	220	140	85	140	X	X
DCB546	18/54	2,0/6,0	1,05	270	140	90	60	90	X	X
DCB497	36	7,5	1,92	X	X	X	X	X	X	150
DCB496	36	6,0	1,88	X	X	X	X	X	X	120
DCB181	18	1,5	0,35	70	35	22	22	22	45	X
DCB182	18	4,0	0,61	185	100	60	60	60	120	X
DCB183/B	18	2,0	0,40	90	50	30	30	30	60	X
DCB184/B	18	5,0	0,62	240	120	75	75	75	150	X
DCB185	18	1,3	0,35	60	30	22	22	22	X	X



Indica riesgo de descarga eléctrica.



Indica riesgo de incendio.

Advertencias de seguridad generales para herramientas eléctricas



ADVERTENCIA: Lea todas las advertencias de seguridad y todas las instrucciones. El incumplimiento de las advertencias e instrucciones podría provocar una descarga eléctrica, un incendio y/o lesiones graves.

CONSERVE TODAS LAS ADVERTENCIAS E INSTRUCCIONES PARA FUTURAS CONSULTAS

El término "herramienta eléctrica" que aparece en las advertencias se refiere a la herramienta eléctrica que funciona a través de la red eléctrica (con cable) o a la herramienta eléctrica que funciona con batería (sin cable).

1) Seguridad en el Área de Trabajo

- Mantenga el área de trabajo limpia y bien iluminada.** Las áreas en desorden u oscuras pueden provocar accidentes.
- No utilice herramientas eléctricas en atmósferas explosivas, como ambientes donde haya polvo, gases o líquidos inflamables.** Las herramientas eléctricas originan chispas que pueden inflamar el polvo o los gases.
- Mantenga alejados a los niños y a las personas que estén cerca mientras utiliza una herramienta eléctrica.** Las distracciones pueden ocasionar que pierda el control.

2) Seguridad Eléctrica

- Los enchufes de las herramientas eléctricas deben corresponderse con la toma de corriente. No modifique nunca el enchufe de ninguna forma. No utilice ningún enchufe adaptador con herramientas eléctricas conectadas a tierra.** Los enchufes no

modificados y las tomas de corriente correspondientes reducirán el riesgo de descarga eléctrica.

- Evite el contacto del cuerpo con superficies conectadas a tierra como tuberías, radiadores, cocinas económicas y frigoríficos.** Existe un mayor riesgo de descarga eléctrica si tiene el cuerpo conectado a tierra.
 - No exponga las herramientas eléctricas a la lluvia ni a condiciones húmedas.** Si entra agua a una herramienta eléctrica aumentará el riesgo de descarga eléctrica.
 - No someta el cable de alimentación a presión innecesaria. No use nunca el cable para transportar, tirar de la herramienta eléctrica o desenchufarla. Mantenga el cable alejado del calor, aceite, bordes afilados y piezas en movimiento.** Los cables dañados o enredados aumentan el riesgo de descarga eléctrica.
 - Cuando esté utilizando una herramienta eléctrica al aire libre, use un cable alargador adecuado para uso en exteriores.** La utilización de un cable adecuado para el uso en exteriores reduce el riesgo de descarga eléctrica.
 - Si no puede evitar utilizar una herramienta eléctrica en un lugar húmedo, use un suministro protegido con un dispositivo de corriente residual.** El uso de un dispositivo de corriente residual reduce el riesgo de descarga eléctrica.
- #### 3) Seguridad Personal
- Manténgase alerta, esté atento a lo que hace y use el sentido común cuando utilice una herramienta eléctrica. No maneje una herramienta eléctrica cuando esté cansado o bajo los efectos de drogas, medicamentos o alcohol.** Un momento de falta de atención cuando se manejan las herramientas eléctricas puede ocasionar lesiones personales graves.
 - Use un equipo protector personal. Utilice siempre protección ocular.** El uso del equipo protector como mascarillas antipolvo, calzado antideslizante, casco o protección auditiva para condiciones apropiadas reducirá las lesiones personales.

- c) **Evite la puesta en funcionamiento involuntaria. Asegúrese de que el interruptor esté en posición de apagado antes de conectar con la fuente de alimentación y/o la batería, de levantar o transportar la herramienta.** El transportar herramientas eléctricas con el dedo puesto en el interruptor o herramientas eléctricas activadoras que tengan el interruptor encendido puede provocar accidentes.
- d) **Saque toda llave de ajuste o llave inglesa antes de encender la herramienta eléctrica.** Una llave inglesa u otra llave que se deje puesta en una pieza en movimiento de la herramienta eléctrica pueden ocasionar lesiones personales.
- e) **No intente extender las manos demasiado. Mantenga un apoyo firme sobre el suelo y conserve el equilibrio en todo momento.** Esto permite un mejor control de la herramienta eléctrica en situaciones inesperadas.
- f) **Vístase debidamente. No se ponga ropa suelta o joyas. Mantenga el pelo, la ropa y los guantes alejados de las piezas móviles.** La ropa suelta, las joyas y el pelo largo pueden quedar atrapados en las piezas en movimiento.
- g) **Si se suministran dispositivos para la conexión del equipo de extracción y recogida de polvo, asegúrese de que estén conectados y de que se usen adecuadamente.** El uso de equipo de recogida de polvo puede reducir los riesgos relacionados con el polvo.

4) Uso y cuidado de las herramientas Eléctricas

- a) **No fuerce la herramienta eléctrica. Use la herramienta eléctrica correcta para su trabajo.** La herramienta eléctrica correcta funcionará mejor y con mayor seguridad si se utiliza de acuerdo con sus características técnicas.
- b) **No utilice la herramienta eléctrica si no puede encenderse y apagarse con el interruptor.** Toda herramienta eléctrica que no pueda controlarse con el interruptor es peligrosa y debe ser reparada.
- c) **Desconecte el enchufe de la fuente de alimentación y/o la batería de la herramienta eléctrica antes de realizar ajustes, cambiar accesorios o guardar las herramientas eléctricas.** Dichas medidas de seguridad preventivas reducen el riesgo de poner en marcha la herramienta eléctrica accidentalmente.
- d) **Guarde las herramientas eléctricas que no esté utilizando fuera del alcance de los niños y no permita que utilicen la herramienta eléctrica las personas que no estén familiarizadas con ella o con estas instrucciones.** Las herramientas eléctricas son peligrosas en manos de personas no capacitadas.
- e) **Ocúpese del mantenimiento de las herramientas eléctricas. Compruebe si hay desalineación o bloqueo de las piezas en movimiento, rotura de piezas y otras condiciones que puedan afectar el**

funcionamiento de la herramienta eléctrica. Si la herramienta eléctrica está dañada, llévela para que sea reparada antes de utilizarla. Se ocasionan muchos accidentes por el mal mantenimiento de las herramientas eléctricas.

- f) **Mantenga las herramientas para cortar afiladas y limpias.** Hay menos probabilidad de que las herramientas para cortar con bordes afilados se bloqueen y son más fáciles de controlar.
 - g) **Use la herramienta eléctrica, los accesorios y las brocas de la herramienta etc., conforme a estas instrucciones teniendo en cuenta las condiciones de trabajo y el trabajo que vaya a realizarse.** El uso de la herramienta eléctrica para operaciones que no sean las previstas puede ocasionar una situación peligrosa.
- #### 5) Uso y cuidado de las herramientas que funcionan con batería
- a) **Recárguelas sólo con el cargador especificado por el fabricante.** Un cargador que sea adecuado para un tipo de batería puede ocasionar un riesgo de incendio si se utiliza con otra batería.
 - b) **Use herramientas eléctricas sólo con las baterías designadas específicamente.** El uso de cualquier otro tipo de batería puede crear un riesgo de lesión o de incendio.
 - c) **Cuando no se esté utilizando la batería, manténgala alejada de otros objetos de metal, como los clips, monedas, llaves, clavos, tornillos u otros objetos pequeños de metal que pueden hacer una conexión de un terminal a otro.** El provocar un cortacircuito en los terminales de la batería puede causar quemaduras o un incendio.
 - d) **En condiciones de abuso, el líquido puede salirse de la batería, evite el contacto. Si se produce un contacto de forma accidental, enjuague con agua. Si el líquido entra en contacto con los ojos, busque atención médica.** El líquido que sale de la batería puede causar irritación o quemaduras.

6) Servicio

- a) **Lleve su herramienta eléctrica para que sea reparada por una persona cualificada para realizar las reparaciones que use sólo piezas de recambio idénticas.** Así se asegurará que se mantenga la seguridad de la herramienta eléctrica.

Advertencias de seguridad adicionales para motosierras



ADVERTENCIA: Advertencias de seguridad adicionales para motosierras.

- **Mantenga el cuerpo y la ropa alejados de la cadena cuando la motosierra esté funcionando. Antes de encender la motosierra, asegúrese de que la cadena no esté en contacto con ningún objeto.** No estar atento cuando se usa la motosierra puede hacer que la ropa o partes del cuerpo se enreden con la cadena.

- **Sujete siempre la motosierra con la mano derecha por la empuñadura trasera y con la mano izquierda por la empuñadura delantera.** Nunca sujete la motosierra con la posición contraria de las manos, puesto que aumenta el riesgo de que se produzcan lesiones personales.
- **Sujete la herramienta eléctrica únicamente por la superficie de agarre aislada, ya que la cadena de la sierra puede entrar en contacto con cables ocultos.** Si las cadenas de aserrar entran en contacto con un cable conectado a la red eléctrica, las piezas metálicas expuestas de la herramienta eléctrica podrían cargarse y producir una descarga eléctrica al usuario.
- **Lleve siempre gafas protectoras y protectores para los oídos. Se recomienda el uso de un equipo de protección para cabeza, manos, piernas y pies.** El uso de ropa de protección adecuada reduce las lesiones personales causadas por residuos volantes o por el contacto accidental con la motosierra.
- **No utilice la motosierra en un árbol.** El uso de la motosierra mientras está subido en un árbol puede provocar lesiones personales.
- **Mantenga siempre un apoyo firme en el suelo y utilice la motosierra solo cuando se encuentre sobre una superficie fija, segura y nivelada.** Las superficies resbaladizas o inestables como, por ejemplo, las escaleras, pueden provocar la pérdida del equilibrio o del control de la motosierra.
- **Cuando corte una rama sometida a tensión, tenga cuidado con la fuerza de contragolpe.** Cuando se libera la tensión de las fibras de madera, la rama podría golpear al operador y/o arrojar la motosierra fuera de su alcance.
- **Tenga sumo cuidado cuando corte matorrales o árboles jóvenes.** El material más ligero puede atrapar la cadena de sierra y golpearle con un latigazo o desequilibrarle.
- **Transporte la motosierra sostenida por la empuñadura delantera, apagada y alejada del cuerpo. Al transportar o guardar la motosierra coloque siempre la cubierta de la barra guía.** Una manipulación adecuada de la motosierra reduce las posibilidades de que se produzca un contacto accidental con la motosierra en movimiento.
- **Siga las instrucciones para lubricar, tensar la cadena y cambiar los accesorios.** Una cadena incorrectamente tensada o lubricada puede romperse o aumentar el riesgo de que se produzca un contragolpe de la sierra.
- **Mantenga las asas secas, limpias y libres de aceite y grasa.** Las asas con grasa o aceite son resbaladizas y pueden provocar la pérdida de control.
- **Corte únicamente madera. No utilice la motosierra para otros fines no previstos. Por ejemplo, no utilice la motosierra para cortar plástico, mampostería o materiales de construcción que no sean de madera.** El uso de la motosierra para trabajos diferentes a aquellos para los que ha sido concebida puede resultar peligroso.

Causas y prevención de contragolpes por parte del operador:

Es posible que se produzca un contragolpe cuando la boca o la punta de la barra guía toca un objeto, o cuando la madera se cierra y pellizca la cadena de la sierra durante el corte.

En algunos casos el contacto con la punta puede provocar una reacción invertida y repentina, levantando y bajando la barra guía hacia el usuario.

Es posible que si se pellizca la cadena de sierra en la parte superior de la barra guía, ésta puede retroceder hasta el usuario. Cualquiera de estas reacciones puede provocar la pérdida del control de la sierra y lesiones personales graves. No confíe únicamente en los dispositivos de seguridad incorporados en la sierra. Como usuario de la motosierra, debe tomar precauciones para evitar accidentes o lesiones durante los trabajos de corte. El contragolpe se debe a la utilización inadecuada y/o a procedimientos o condiciones de trabajo incorrectos, y puede evitarse tomando las precauciones que se detallan a continuación:

- **Mantenga un agarre firme, con los pulgares y los dedos alrededor de la motosierra, con ambas manos en la sierra y con el cuerpo y los brazos en una posición que le permita resistir a las fuerzas de contragolpe.** Si se toman las debidas precauciones, es posible controlar los contragolpes. No suelte la motosierra.
- **No se extralimite y no realice cortes a una altura superior al hombro.** De esto modo, evitará el contacto accidental con la punta y ayudará a controlar mejor la motosierra en situaciones inesperadas.
- **Utilice únicamente las barras y cadenas de repuesto especificadas por el fabricante.** Las barras y cadenas de repuesto colocadas de forma incorrecta pueden provocar contragolpes o la rotura de la cadena.
- **Siga las instrucciones del fabricante acerca del afilado y mantenimiento de la motosierra.** La disminución de la altura del calibre de profundidad puede causar el aumento de los contragolpes.

Para minimizar los contragolpes deberán tomarse las siguientes precauciones:

1. **Aferre bien la sierra. Sujete la motosierra firmemente con las dos manos mientras el motor esté en marcha. Aférrela bien poniendo los pulgares y los dedos alrededor de la empuñadura de la motosierra.** La motosierra tirará hacia adelante al cortar en la parte inferior del borde de la barra, y empujará hacia atrás al cortar a lo largo del borde superior de la barra.
2. **No se extienda demasiado.**
3. **Mantenga un equilibrio adecuado y la estabilidad constantemente.**
4. **No deje que la boca de la barra guía toque ningún tronco, rama, suelo u otra obstrucción.**
5. **No corte por encima de la altura del hombro.**

6. **Use dispositivos tales como una cadena de contragolpe moderado y barras guía de contragolpe reducido que reduzcan los riesgos asociados a los contragolpes.**
7. **Utilice únicamente las barras y las cadenas de repuesto especificadas por el fabricante.**
8. **No permita que la cadena en movimiento entre en contacto con ningún objeto en la punta de la barra guía.**
9. **Mantenga el área de trabajo libre de obstrucciones tales como otros árboles, ramas, piedras, vallas, palos, etc.**
Elimine o evite cualquier obstrucción contra la que pueda golpearse la motosierra mientras corta un determinado tronco o rama.
10. **Mantenga la motosierra afilada y bien tensada. Si la cadena está floja o desafilada aumentan las posibilidades de contragolpes.** Controle la tensión periódicamente con el motor parado y con la herramienta desenchufada, nunca con el motor en funcionamiento.
11. **Empiece y siga cortando únicamente con la cadena a máxima velocidad.** Si la cadena se mueve a menor velocidad, existen grandes posibilidades de que se produzca un contragolpe.
12. **Corte un solo tronco por vez.**
13. **Tenga sumo cuidado cuando reanude un corte iniciado anteriormente.** Clave los topes dentados en la madera y espere a que la cadena alcance la máxima velocidad antes de continuar con el corte.
14. **No intente hacer cortes de inmersión o perforación.**
15. **Tenga cuidado con las ramas movedizas y otras fuerzas que pudieran cerrar un corte o caer sobre la cadena.**

- Sostenga la herramienta por las superficies de agarre aisladas cuando realice una operación en la que la herramienta de corte pueda estar en contacto con un cable oculto. El contacto con un cable conectado dejará expuestas las piezas metálicas de la herramienta con corriente, pudiendo dar una descarga eléctrica al operador.
- No intente realizar operaciones que excedan de su capacidad o experiencia. Lea meticolosamente y comprenda totalmente todas las instrucciones de este manual.
- Antes de encender la motosierra, asegúrese de que esta no esté en contacto con ningún objeto.
- No utilice la motosierra con una sola mano. Si se trabaja con una sola mano pueden causarse lesiones graves al operador, los ayudantes y otras personas. La motosierra ha sido concebida únicamente para usarla con las dos manos.
- Mantenga las manos secas, limpias y libres de aceite o grasa.
- No deje que se acumule suciedad, restos o aserrín en el motor o las salidas de aire exteriores.
- Pare la motosierra antes de bajarla.
- No corte vides y/o pequeños matorrales.
- Tenga especial cuidado cuando corte matorrales pequeños y árboles jóvenes ya que el material más fino puede quedar atrapado en la motosierra y golpearle en forma de látigo o hacerle perder el equilibrio.



ADVERTENCIA: Algunos tipos de polvo generados por el lijado, aserrado, amolado, taladrado y otras actividades de construcción contienen productos químicos considerados cancerígenos por el Estado de California y que pueden causar defectos congénitos y otros daños reproductivos. Algunos ejemplos de estas sustancias químicas son:

- el plomo de las pinturas a base de plomo,
- la sílice cristalina de ladrillos y cemento y otros productos de albañilería, y
- el arsénico y el cromo de la madera tratada químicamente.

El riesgo a dichas exposiciones varía en función de la frecuencia con la que realice este tipo de trabajo. Para reducir la exposición a estas sustancias químicas: trabaje en un lugar bien ventilado y con equipos de protección aprobados tales como máscaras antipolvo especialmente diseñadas para filtrar partículas microscópicas.

- Evite el contacto prolongado con el polvo de lijado, aserrado, amolado, taladrado y otras actividades de construcción. Lleve ropa protectora y limpie las zonas expuestas con agua y jabón. Si no impide que le entre polvo en la boca u ojos o permite que le quede depositado en la piel, puede favorecer la absorción de sustancias químicas nocivas.



ADVERTENCIA: Al usar esta herramienta puede generarse o emitirse polvo, que puede causar daños respiratorios graves y permanentes y otras lesiones.

Característica de seguridad contra los contragolpes



ADVERTENCIA: Las siguientes características están incluidas en su sierra para ayudarle a reducir el riesgo de contragolpes; no obstante tales características no eliminan totalmente este peligrosa reacción. Como usuario de la motosierra, no se fie exclusivamente de los dispositivos de seguridad. Debe cumplir todas las precauciones de seguridad, las instrucciones y el mantenimiento indicados en este manual para contribuir a evitar los contragolpes u otras fuerzas que pudieran causar lesiones graves.

- Barra guía de contragolpe reducido, diseñada con una pequeña punta curva que reduce el tamaño de la zona de peligro de contragolpe en la punta de la barra. Ha sido demostrado que la barra guía de contragolpe reducido reduce considerablemente el número y la gravedad de los contragolpes al ser probada de acuerdo con los requisitos de seguridad para las motosieras eléctricas.
- La cadena de contragolpe moderado ha sido diseñada con un calibrador de profundidad contorneado y una articulación de protección que desvía la fuerza de contragolpe y permite que la madera vaya gradualmente hacia la cuchilla.
- No utilice la motosierra mientras se encuentre sobre un árbol, en una escalera u otra superficie inestable.

Nombres y términos de la motosierra

- *Tronzado* - El proceso de corte transversal de un árbol talado o de un tronco en trozos.
- *Freno del motor* - Un dispositivo usado para parar la motosierra al soltar el interruptor.
- *Cabezal motor de la motosierra* - Una motosierra sin la cadena de aserrar y sin barra guía.
- *Piñón de mando o piñón* - La pieza dentada que impulsa la cadena de la sierra.
- *Tala* - El proceso de cortar un árbol para derribarlo.
- *Corte trasero de tala* - Corte final de la operación de tala de un árbol que se hace en el lado opuesto del árbol al corte de muesca.
- *Empuñadura delantera* - La empuñadura de soporte situada en o hacia la parte delantera de la motosierra.
- *Protector de la empuñadura delantera* - La barrera estructural entre la empuñadura delantera de la motosierra y la barra guía, colocada generalmente cerca de la posición de la mano en la empuñadura delantera.
- *Barra guía* - Estructura sólida con un riel que sirve de soporte y de guía para la cadena de la sierra.
- *Funda de la barra guía* - Cubierta colocada sobre la barra guía que impide el contacto con los dientes cuando la sierra no está en uso.
- *Contragolpe* - El movimiento hacia atrás o hacia arriba o ambos de la barra guía, que se produce cuando la cadena de la sierra cerca de la boca de la parte superior de la barra guía toca cualquier objeto, como por ejemplo un tronco o una rama, o cuando la madera se cierra y pellizca la cadena de la sierra durante el corte.
- *Contragolpe por pellizco* - Empuje rápido de la sierra hacia atrás que puede producirse cuando la madera se cierra y pellizca la cadena de la sierra en movimiento durante el corte a lo largo de la parte superior de la barra guía.
- *Contragolpe rotatorio* - El movimiento rápido hacia arriba y hacia atrás de la sierra que puede producirse cuando la cadena de la sierra en movimiento cerca de la parte superior de la punta de la barra guía toca un objeto, como por ejemplo, un tronco o una rama.
- *Desramar* - Quitar las ramas de un árbol talado.
- *Cadena de contragolpe moderado* - Una cadena que reduce los requisitos relativos a los contragolpes. (cuando han sido comprobadas en una muestra representativa de motosierras).
- *Posición normal de corte* - Las posiciones asumidas al realizar operaciones de tronzado y tala.
- *Corte de muescado* - Corte en forma de muesca en un árbol para dirigir la caída del árbol.
- *Empuñadura trasera* - La empuñadura de soporte situada en o hacia la parte trasera de la motosierra.
- *Barra guía de contragolpe reducido* - Una barra guía que, según se ha demostrado, reduce notablemente los contragolpes.
- *Cadena de la sierra de repuesto* - Cadena que reduce los requisitos relativos a los contragolpes, tras ser probada con motosierras específicas.
- *Cadena de la sierra* - Cadena en forma de collar con dientes de corte, accionada por el motor y sostenida por la barra guía.
- *Tope dentado* - Los dientes usados al talar o tronzar para pivotar la sierra y mantener la postura al aserrar.
- *Interruptor* - Dispositivo que al usarlo abre o interrumpe el circuito de alimentación eléctrica hacia el motor de la motosierra.
- *Mecanismo articulado del interruptor* - Mecanismo que transmite el movimiento desde el accionamiento al interruptor.
- *Bloqueo del interruptor* - Bloqueo móvil que si no se acciona manualmente, impide una opresión involuntaria del interruptor.

Uso previsto

La motosierra DCM565 de DEWALT es ideal para trabajos de poda y corte de troncos de hasta 35 cm de diámetro.

Riesgos residuales

No obstante el cumplimiento de las normas de seguridad pertinentes y del uso de dispositivos de seguridad, existen determinados riesgos residuales que no pueden evitarse. Dichos riesgos son los siguientes:

- *Deterioro auditivo.*
- *Riesgo de lesiones personales debido a partículas flotantes en el aire.*
- *Riesgo de quemaduras producidas por los accesorios que se calientan durante el funcionamiento.*
- *Riesgo de lesiones personales por uso prolongado.*

Seguridad eléctrica

El motor eléctrico está diseñado para un solo voltaje. Compruebe siempre que el voltaje de la batería coincida con el voltaje que figura en la placa de especificaciones. Asegúrese también de que el voltaje del cargador coincida con el de la red eléctrica.



Su cargador DEWALT tiene doble aislamiento conforme a la norma EN60335, por lo que no se requiere conexión a tierra.

Si el cable de suministro está dañado, debe reemplazarse por un cable especialmente preparado disponible a través de la organización de servicios de DEWALT.

Uso de un alargador

No debe utilizarse un alargador a menos que sea absolutamente necesario. Use un alargador adecuado a la potencia del cargador (consulte los **Datos técnicos**). El tamaño mínimo del conductor es 1 mm²; la longitud máxima es 30 m.

Si utiliza un carrete de cable, desenrolle siempre el cable completamente.

GUARDE LAS PRESENTES INSTRUCCIONES

Cargadores

Los cargadores DEWALT no necesitan ningún ajuste y están diseñados para ofrecer el funcionamiento más fácil al usuario.

Instrucciones de seguridad importantes para todos los cargadores de batería

SIGA LAS SIGUIENTES INSTRUCCIONES: Este manual contiene instrucciones importantes de seguridad y funcionamiento para los cargadores de batería compatibles (Consultar **Datos Técnicos**).

- Antes de utilizar el cargador, lea todas las instrucciones y advertencias del cargador, del paquete de baterías y del producto que utiliza el paquete de baterías.



ADVERTENCIA: Peligro de electrocuciones. No permita que ningún líquido penetre en el cargador. Podrá conllevar electrocuciones.



ADVERTENCIA: Recomendamos el uso de un dispositivo de corriente residual con corrientes residuales de 30mA o menos.



ATENCIÓN: Peligro de quemaduras. Para reducir el riesgo de daños, cargue sólo las baterías recargables de DEWALT. Otros tipos de baterías podrán provocar daños materiales y daños personales.



ATENCIÓN: Los niños deberán permanecer vigilados para garantizar que no jueguen con el aparato.

AVISO: En determinadas condiciones, estando el cargador enchufado a la alimentación eléctrica, los contactos de carga interiores del cargador pueden ser cortocircuitados por materiales extraños. Los materiales conductores extraños como, a título enunciativo pero no limitativo, lana de acero, papel de aluminio o cualquier acumulación de partículas metálicas deben mantenerse alejados de las cavidades del cargador. Desconecte siempre el cargador de la red cuando no haya ningún paquete de baterías en la cavidad. Desconecte el cargador antes de intentar limpiarlo.

- **NO intente cargar el paquete de baterías con otros cargadores distintos a los indicados en el presente manual.** El cargador y el paquete de baterías han sido específicamente diseñados para funcionar juntos.
- **Estos cargadores no han sido diseñados para fines distintos a la recarga de las baterías recargables de DEWALT.** Cualquier otro uso provocará un riesgo de incendio, electrocución o choques.
- **No exponga el cargador a la lluvia o a la nieve.**
- **Tire del enchufe en lugar del cable al desconectar el cargador.** De este modo, reducirá el riesgo de daños a la toma y al cable eléctrico.
- **Compruebe que el cable se encuentra ubicado de modo que no pueda pisarlo, atascarlo o sujeto a cualquier otro daño o tensión.**
- **No utilice cables de extensión a menos que sea estrictamente necesario.** El uso de un cable de extensión inadecuado podrá provocar riesgos de incendios, electrocuciones o choques.

- **No coloque ningún objeto en la parte superior del cargador ni lo coloque en una superficie blanda que pueda bloquear las ranuras de ventilación y dar lugar a un calentamiento interno excesivo.** Coloque el cargador en una posición lejos de cualquier fuente de calor. El cargador se ventila mediante las ranuras ubicadas en la parte superior inferior de la carcasa.
- **No opere el cargador con un cable o enchufe dañado— haga que se lo reparen de inmediato.**
- **No opere el cargador si ha recibido un gran golpe, si se ha caído o si se ha dañado de cualquier otro modo.** Llévelo a un centro de servicio autorizado.
- **No desmonte el cargador, llévelo a un centro de servicio autorizado cuando necesite repararlo.** Un ensamblaje inadecuado podrá provocar riesgos de electrocución, choques o incendios.
- Si el cable de suministro está dañado, deberá sustituirlo de inmediato por otro del fabricante, su agente de servicio o una personal cualificada similar para evitar todo tipo de peligro.
- **Desconecte el cargador del enchufe antes de intentar limpiarlo. Esto reducirá el riesgo de electrocución.** La retirada del paquete de baterías no reducirá este riesgo.
- **NO intente nunca conectar 2 cargadores juntos.**
- **El cargador ha sido diseñado para funcionar con la red eléctrica normal de 230 V. No intente utilizarlo con cualquier otro voltaje.** Esto no se aplica al cargador de vehículos.

Cargar la batería (Fig. B)

1. Conecte el cargador a la toma adecuada antes de introducir el paquete de baterías.
2. Introduzca el paquete de baterías **7** en el cargador, comprobando que quede bien colocado en el cargador. La luz roja (carga) parpadeará continuamente, indicando que se ha iniciado el proceso de carga.
3. Se indicará que la carga ha terminado porque la luz roja permanecerá encendida de manera continua. La batería está totalmente cargada y puede usarla o dejarla en el cargador. Para sacar el paquete de baterías del cargador, mantenga pulsado el botón de liberación de la batería **15** del paquete de baterías.

NOTA: Para garantizar el máximo rendimiento y la máxima duración de sus baterías de iones de litio, cárguelas completamente antes de utilizarlas.

Funcionamiento del cargador

Consulte los indicadores de abajo para conocer el estado de carga de la batería.

Indicadores de carga		
	cargando	
	completamente cargado	
	retraso por batería caliente/fría*	

*La luz roja sigue parpadeando, pero el indicador de luz amarilla queda encendido durante esta operación. Cuando la batería

está a una temperatura adecuada, la luz amarilla se apaga y el cargador retoma el procedimiento de carga.

Los cargadores compatibles no cargan las baterías defectuosas. El cargador indicará la batería defectuosa no encendiéndola o mostrando el problema de la batería o del cargador mediante un parpadeo.

NOTA: Esto también podría significar un problema con el cargador.

Si el cargador indica un problema, lleve el cargador y la batería a un centro de reparación autorizado para que los prueben.

Retardo por batería fría / caliente

Cuando el cargador detecta una batería demasiado fría o caliente, automáticamente inicia un retardo de batería fría / caliente, suspendiendo la carga hasta que la batería haya alcanzado la temperatura adecuada. El cargador cambiará automáticamente al modo de carga de batería. Esta característica le asegura el máximo de vida útil a la batería.

Una batería fría se carga a velocidad más baja que una batería caliente. La batería se cargará a una velocidad inferior mediante el ciclo completo de recarga y no regresará a la máxima velocidad recarga incluso cuando la batería se caliente.

El cargador DCB118 está dotado de un ventilador interior diseñado para enfriar el paquete de baterías. El ventilador se enciende automáticamente cuando hay que enfriar el paquete de baterías. Nunca haga funcionar el cargador si el ventilador no funciona correctamente o si las ranuras de ventilación están bloqueadas. No deje que objetos extraños entren dentro del cargador.

Sistema de protección electrónica

Las herramientas XR de iones de litio han sido diseñadas con un sistema de protección electrónica que protege la batería contra la sobrecarga, el recalentamiento o las grandes descargas.

La herramienta se apagará automáticamente si se activa el sistema de protección electrónica. Si esto ocurre, coloque la batería de iones de litio en el cargador y déjela hasta que se recargue totalmente.

Montaje de pared

Estos cargadores han sido diseñados para ser montados en la pared o para dejarlos en pie sobre una mesa o una superficie de trabajo. Si tiene montaje de pared, coloque el cargador al alcance de una toma de corriente, y alejado de esquinas u otras obstrucciones que impidan la circulación de aire. Use la parte posterior del cargador como una plantilla para colocar los tornillos de montaje en la pared. Monte el cargador firmemente usando tornillos para paredes de cartón yeso (comprados aparte) de por lo menos 25,4 mm de largo con un tornillo con cabeza de 7-9 mm de diámetro, enroscado en madera a una profundidad óptima, dejando aproximadamente 5,5 mm del tornillo expuesto. Alinee las ranuras de la parte posterior del cargador con los tornillos expuestos y engánchelos completamente en las ranuras.

Instrucciones para la limpieza del cargador



ADVERTENCIA: Peligro de descarga. Desconecte el cargador de la toma de CA antes de la limpieza. La grasa y la suciedad externas pueden eliminarse utilizando

un paño o un cepillo no metálico suave. No use agua ni otros productos limpiadores. Nunca permita que entre ningún líquido en la herramienta ni sumerja ninguna parte de la misma en ningún líquido.

Baterías

Instrucciones de seguridad importantes para todas las baterías

Cuando pida baterías de repuesto, asegúrese de incluir el número de catálogo y el voltaje.

La batería incluida en la caja no está completamente cargada. Antes de utilizar la batería y el cargador, lea las instrucciones de seguridad a continuación. Luego siga los procedimientos de carga descritos.

LEA TODAS LAS INSTRUCCIONES

- **No recargue ni utilice las baterías en atmósferas explosivas, como ambientes donde haya polvo, gases o líquidos inflamables.** La introducción o la retirada de la batería del cargador podrá incendiar el polvo o los humos.
- **No fuerce nunca el paquete de baterías en el cargador. No cambie el paquete de baterías de ningún modo para introducirlo en un cargador no compatible ya que el paquete de baterías podrá romperse y provocar daños personales graves.**
- *Cargue exclusivamente los paquetes de baterías con los cargadores DEWALT.*
- **NO salpique ni sumerja en agua ni en otros líquidos.**
- **No guarde ni utilice la herramienta y el paquete de baterías en lugares en los que la temperatura pueda alcanzar o superar los 40 °C (104 °F) (como por ejemplo, en los cobertizos de exterior o en las instalaciones metálicas en verano).**
- **No incinere la batería aunque tenga daños importantes o esté completamente desgastada.** La batería puede explotar en un fuego. Se generan gases y materiales tóxicos cuando se queman baterías de iones de litio.
- **Si el contenido de la batería entra en contacto con la piel, lávese inmediatamente con jabón suave y agua.** Si el líquido de la batería entra en contacto con los ojos, enjuague con agua los ojos abiertos durante 15 minutos o hasta que cese la irritación. Si se necesita atención médica, el electrolito de la batería está compuesto de una mezcla de carbonatos orgánicos líquidos y sales de litio.
- **El contenido de las pilas de la batería abiertas puede causar irritación respiratoria.** Proporcione aire fresco. Si los síntomas persisten, obtenga atención médica.



ADVERTENCIA: Riesgo de quemadura. El líquido de la batería puede ser inflamable si se expone a chispas o llamas.



ADVERTENCIA: No intente nunca abrir el paquete de baterías por ningún motivo. Si la carcasa del paquete de baterías está rota o dañada, no lo introduzca en el cargador. No golpee, tire ni dañe el paquete de baterías. No utilice un paquete de baterías o cargador que haya recibido un gran golpe, se haya caído o se haya dañado

de algún modo (por ejemplo, perforado con un clavo, golpeado con un martillo o pisado). Podrá conllevar electrocuciones o choques eléctricos. Los paquetes de baterías dañadas deberán llevarse al centro de servicio para su reciclado.



ADVERTENCIA: Peligro de incendio. No almacene ni transporte paquetes de baterías de modo que algún objeto metálico entre en contacto con los terminales expuestos de la batería. Por ejemplo, no coloque el paquete de baterías en delantales, bolsillos, cajas de herramientas, cajones, etc. donde haya clavos, tornillos, llaves, etc. sueltos.



ATENCIÓN: Cuando no la utilice, coloque la herramienta de forma lateral en una superficie estable que no presente ningún peligro de caídas u obstáculos. Algunas herramientas con grandes paquetes de baterías permanecerán de pie sobre el paquete de baterías, pero podrán volcarse con facilidad.

Transporte



ADVERTENCIA: Peligro de incendio. El transporte de baterías podría ser causa de incendios si los terminales de la batería entran accidentalmente en contacto con materiales conductores. Cuando transporte baterías, compruebe que los terminales de las mismas estén protegidos y bien aislados de los materiales que pudieran entrar en contacto con ellos y causar un cortocircuito.

Las baterías de DEWALT cumplen todas las normas de transporte aplicables según lo dispuesto en los estándares industriales y legales, entre ellas, las Recomendaciones relativas al transporte de mercancías peligrosas de la ONU; los Reglamentos de Mercancías Peligrosas de la Asociación Internacional de Transporte Aéreo (IATA), el Código Marítimo Internacional de Mercancías Peligrosas (IMDG) y el Acuerdo Europeo sobre Transporte Internacional de Mercancías Peligrosas por Carretera (ADR). Las celdas y las baterías de iones de litio han sido comprobadas de acuerdo a lo establecido en la sección 38,3 del Manual de pruebas y criterios de las Recomendaciones relativas al transporte de mercancías peligrosas de la ONU.

En la mayor parte de los casos, la expedición de paquetes de baterías DEWALT está exenta de la clasificación de material peligroso de Clase 9 totalmente regulado. En general, solo las expediciones que contienen baterías de iones de litio con una potencia energética superior a 100 vatios-hora (Wh) deben ser expedidos como Clase 9 totalmente regulada. Todas las baterías de iones de litio tienen la potencia de vatios-hora marcadas en el paquete. Además, debido a la complejidad de las reglamentaciones, DEWALT no recomienda el transporte aéreo de paquetes de baterías de iones de litio solas, independientemente de la potencia en vatios-horas que tengan. La expedición de herramientas con baterías (combo kits) puede hacerse por transporte aéreo excepto que la potencia en vatios-hora del paquete de baterías sea superior a 100 Wh.

Independientemente de si el transporte se considera exento o completamente regulado, el expedidor será responsable de

consultar las normas recientes sobre los requisitos de embalaje, etiquetado o marcado y documentación.

La información expuesta en esta sección del manual se proporciona de buena fe y se considera exacta en el momento de creación del documento. No obstante, no se ofrece ninguna garantía, ni implícita ni explícita. Es responsabilidad del comprador comprobar que todas sus actividades se ajusten a las normas de aplicación.

Transportar la batería FLEXVOLT™

La batería DEWALT FLEXVOLT™ tiene dos modos: **Uso y transporte.**

Modo de uso: Cuando la batería FLEXVOLT™ está erguida sola o en un producto de 18 V DEWALT, funciona como una batería de 18 V. Cuando la batería FLEXVOLT™ está en un producto de 54 V o de 108 V (dos baterías de 54 V), funciona como una batería de 54 V.

Modo de transporte: Cuando la batería FLEXVOLT™ tiene colocada la tapa, está en modo de transporte. Mantenga la tapa durante el transporte.

Cuando está en modo de transporte, los cables de las células están eléctricamente desconectados dentro del paquete, resultando 3 baterías con 1 batería de capacidad de vatios hora (Wh) inferior en relación con una capacidad de vatios hora superior. Esta cantidad aumentada de 3 baterías con una capacidad de vatios hora inferior puede eximir la batería de ciertas normas de transporte impuestas a las baterías de vatios hora superiores.

Por ejemplo, la capacidad en Wh para el transporte debería indicar 3 x 36 Wh, lo que significa 3 baterías de 36 Wh cada una. La capacidad en Wh para el uso debería indicar 108 Wh (1 batería).

Ejemplo de marcado de etiqueta de uso y transporte



Recomendaciones para el almacenamiento

1. El mejor lugar de almacenamiento es uno que sea fresco y seco, que no esté expuesto directamente a la luz del sol ni a un exceso de frío o calor. Para un rendimiento y vida útil óptimos de la batería, guarde las baterías a temperatura ambiente cuando no esté usándolas.
2. Si va a realizar un almacenamiento duradero, se aconseja que guarde un paquete de pilas completamente cargado en un lugar frío y seco para obtener los máximos resultados del cargador.

NOTA: Los paquetes de pilas no deberán guardarse completamente descargados. El paquete de pilas deberá recargarse antes de utilizarse.

Etiquetas del cargador y la batería

Además de los pictogramas utilizados en el presente manual, las etiquetas del cargador y del paquete de pilas muestran los siguientes pictogramas:



Antes de usarse, leer el manual de instrucciones.



Consultar los **Datos técnicos** para informarse del tiempo de carga.



No realizar pruebas con objetos conductores.



No cargar baterías deterioradas.



No exponer al agua.



Cambiar inmediatamente los cables defectuosos.



Cargar sólo entre 4 °C y 40 °C.



Sólo para uso en interior.



Desechar las baterías con el debido respeto al medio ambiente.



Cargue los paquetes de baterías DEWALT únicamente con los cargadores DEWALT indicados. Cargar los paquetes de baterías con baterías distintas a las indicadas por DEWALT en un cargador DEWALT, puede hacer que las baterías exploten o causen otras situaciones peligrosas.



No queme el paquete de baterías.



USO (sin tapa de transporte). Por ejemplo: la capacidad en Wh indica 108 Wh (1 batería de 108 Wh).



TRANSPORTE (con tapa de transporte incorporada). Ejemplo: la capacidad en Wh indica 3 x 36 Wh (3 baterías de Wh).

Tipo de batería

El DCM565 funciona con un paquete de baterías de 18 voltios. Estos paquetes de baterías pueden usarse: DCB181, DCB182, DCB183, DCB183B, DCB184, DCB184B, DCB185, DCB187, DCB546, DCB547. Consulte los Datos técnicos para más información.

Contenido del embalaje

El embalaje contiene:

- 1 Motosierra
- 1 Funda
- 1 Barra de 30 cm
- 1 Cadena de 30 cm
- 1 Manual de instrucciones

BATERÍA Y CARGADOR NO INCLUIDOS

- 1 Batería de iones de litio**
 - 1 Cargador de batería de iones de litio**
- **Incluido solo con la motosierra DCM565P1
- Compruebe si la herramienta, piezas o accesorios han sufrido algún desperfecto durante el transporte.
 - Tómese el tiempo necesario para leer detenidamente y comprender este manual antes de utilizar la herramienta.

Marcas sobre la herramienta

En la herramienta se muestran los siguientes pictogramas:



Antes de usarse, lea el manual de instrucciones.



Póngase protección para el oído.



Póngase protección para los ojos.



No dejar bajo la lluvia.



El contacto con la punta puede hacer que la barra guía se mueva en modo imprevisto hacia arriba o abajo, lo que puede causar lesiones graves.



Debe evitarse el contacto de la punta de la barra guía con cualquier objeto.



Dirección de giro de la cadena de la sierra.



Use siempre las dos manos cuando trabaje con la motosierra.



Apague la herramienta. Antes de realizar alguna operación de mantenimiento en la herramienta, extraiga la batería.



Potencia sonora conforme con la Directiva 2000/14/CE.

Posición del Código de Fecha

El Código de fecha, que contiene también el año de fabricación, viene impreso en la caja protectora.

Ejemplo:

2017 XX XX
Año de fabricación

Descripción (Fig. A)



ADVERTENCIA: Jamás altere la herramienta eléctrica ni ninguna de sus piezas. Podrían producirse lesiones personales o daños.

- 1 Interruptor de encendido/apagado
- 2 Palanca de bloqueo
- 3 Freno de la cadena / protector delantero de la mano

- 4 Barra guía
- 5 Cadena de la sierra
- 6 Tapa del piñón
- 7 Batería
- 8 Botón de bloqueo de ajuste de la barra
- 9 Botón de tensado de la cadena
- 10 Indicador del nivel de aceite
- 11 Funda de la barra guía
- 12 Empuñadura trasera
- 13 Empuñadura delantera
- 14 Alojamiento de la batería
- 15 Botón de liberación de la batería
- 16 Tapón del aceite (no mostrado)

Uso previsto

La motosierra ha sido diseñada para aplicaciones profesionales de corte.

NO debe usarse en condiciones húmedas ni en presencia de líquidos o gases inflamables.

La motosierra es una herramienta eléctrica profesional.

NO permita que los niños toquen la herramienta. El uso de esta herramienta por parte de operadores inexpertos requiere supervisión.

- Este producto no ha sido diseñado para ser utilizado por personas (incluyendo los niños) que posean discapacidades físicas, sensoriales o mentales, o que carezcan de la experiencia, conocimiento o destrezas necesarias a menos que estén supervisadas por una persona que se haga responsable de su seguridad. No deberá dejar nunca que los niños jueguen solos con este producto.

MONTAJE Y AJUSTES



ADVERTENCIA: Para disminuir el riesgo de lesiones personales graves, apague la herramienta y desconecte la batería antes de realizar ajuste alguno o de quitar o instalar acoplamientos o accesorios. La puesta en marcha accidental puede causar lesiones.



ADVERTENCIA: Utilice solamente baterías y cargadores DeWALT.

Introducir y retirar el paquete de baterías de la herramienta (Fig. C–E)

NOTA: Para obtener mejores resultados, compruebe que el paquete de baterías 7 está completamente cargado.

Para instalar el paquete de baterías de la herramienta

1. Alinee la batería 7 con las guías internas de la herramienta (Fig. C).
2. Deslice la batería dentro de la unidad hasta que quede bien colocada y asegúrese de que haga clic cuando encaje.

Para retirar el paquete de baterías de la herramienta

1. Pulse el botón de liberación 15 y tire firmemente de la batería para sacarla de la empuñadura de la herramienta (Fig. D).
2. Introduzca el paquete de baterías en el cargador tal y como se indica en la sección del cargador del presente manual.

Paquetes de baterías con indicador de carga (Fig. E)

Algunos paquetes de baterías de DeWALT incluyen un indicador de carga que consiste en tres luces LED que indican el nivel de carga restante en el paquete de baterías.

Para activar el indicador de carga, pulse y mantenga pulsado el botón del indicador de carga 17. Un grupo de tres luces LED verdes se iluminará, indicando el nivel que queda de carga. Cuando el nivel de carga de la pila esté por debajo del límite necesario para su uso, el indicador de carga no se iluminará y deberá recargar la pila.

NOTA: El indicador de carga tan sólo constituye una indicación de la carga que queda en el paquete de pilas. No indica ninguna funcionalidad de la herramienta y podrá registrar variaciones en función de los componentes del producto, de la temperatura y de la aplicación del usuario final.

ENSAMBLAJE

Instalación de la barra guía y de la cadena de la sierra (Fig. A, F–H, K)



ATENCIÓN: Cadena afilada. Utilice siempre guantes de protección cuando manipule la cadena. La cadena está afilada y puede provocar cortes cuando no está en funcionamiento.



ADVERTENCIA: Cadena móvil afilada. Para evitar accidentes, compruebe haber sacado la batería de la herramienta antes de efectuar las siguientes operaciones. No hacerlo podría provocar graves lesiones personales.

La cadena de la sierra 5 y la barra guía 4 están embaladas por separado en la caja. La cadena debe conectarse a la barra, y ambas deben conectarse al cuerpo de la herramienta.

- Coloque la cadena sobre una superficie plana y estable.
- Levante la palanca de bloqueo y gire el botón de bloqueo de ajuste de la barra 8 en sentido contrario a las agujas del reloj, como se muestra en la Figura F para extraer la tapa del piñón 6.
- Usando guantes de protección, aferre la cadena de aserrar 5 y envuélvala alrededor de la barra guía 4, comprobando que los dientes estén orientados hacia la dirección correcta (consulte la Figura K).
- Compruebe que la cadena esté colocada correctamente en la ranura alrededor de toda la barra guía.
- Coloque la cadena de la sierra alrededor del piñón 18. Mientras alinea la ranura de la barra guía con la clavija de tensado de la cadena 20 y el perno 19 de la base de la herramienta, como se muestra en la Figura G.

- Una vez que esté en su lugar, siga sosteniendo la barra y vuelva a colocar la tapa del piñón **6**. Compruebe que el orificio del conjunto del perno de la herramienta sin tensado de la tapa quede alineado con el perno **19** de la carcasa principal. Levante la palanca de bloqueo y gire el botón de bloqueo de ajuste de la barra **8** en el sentido de las agujas del reloj hasta que haga clic, después afloje el botón una vuelta completa para tensar bien la cadena de la sierra.
- Gire el botón de tensado de la cadena **9** en el sentido de las agujas del reloj como se muestra en la figura H. Compruebe que la cadena de la sierra **5** quede ajustada alrededor de la barra guía **4**. Apriete el botón de bloqueo de ajuste de la barra hasta que haga clic. La barra está bien sujeta después de oír tres clics. No se requiere más apriete.

Ajustar el tensado de la cadena (Fig. A, I)



ATENCIÓN: Cadena afilada. Utilice siempre guantes de protección cuando manipule la cadena. La cadena está afilada y puede provocar cortes cuando no está en funcionamiento.



ADVERTENCIA: Cadena móvil afilada. Para evitar accidentes, compruebe haber sacado la batería de la herramienta antes de efectuar las siguientes operaciones. No hacerlo podría provocar graves lesiones personales.

- Con la sierra sobre una superficie plana y estable, compruebe el tensado de la cadena de la sierra **5**. El tensado es correcto cuando la cadena retrocede después de alejarla 3 mm de la barra guía **4** ejerciendo poca fuerza con los dedos índice y pulgar, como se muestra en la figura I. No debería haber ninguna "flexión" entre la barra guía y la cadena en la parte inferior, como se muestra en la Figura I.
- Para ajustar el tensado de la cadena de la sierra, levante la pestaña de bloqueo y gire el botón de bloqueo de ajuste de la barra **8** en el sentido contrario a las agujas del reloj con una vuelta completa. Gire el botón de tensado de la cadena **9** en el sentido de las agujas del reloj hasta que la tensión de la cadena sea correcta como se indica arriba.
- No tense demasiado la cadena, pues provocará un desgaste excesivo y se reducirá la vida útil de la barra y de la cadena.
- Cuando el tensado de la cadena sea correcto, apriete bien el botón de bloqueo de ajuste de la barra.

NOTA: El botón de bloqueo de ajuste de la barra tiene un sistema de bloqueo de apriete. La tapa del piñón está bien colocada después de oír tres clics. No se requiere más apriete.

- Cuando la cadena es nueva, compruebe la tensión frecuentemente (después de sacar la batería) durante las 2 primeras horas de uso ya que la cadena nueva se alarga ligeramente.

Sustitución de cadena de la sierra (Fig. A, K)



ATENCIÓN: Cadena afilada. Utilice siempre guantes de protección cuando manipule la cadena. La cadena está afilada y puede provocar cortes cuando no está en funcionamiento.



ADVERTENCIA: Cadena móvil afilada. Para evitar accidentes, compruebe haber sacado la batería de la

herramienta antes de efectuar las siguientes operaciones. No hacerlo podría provocar graves lesiones personales.

- Levante la pestaña de bloqueo y gire el botón de bloqueo de ajuste de la barra **8** en el sentido contrario a las agujas del reloj para liberar la tensión de la cadena.
- Extraiga la tapa del piñón **6** como se describe en la sección **Instalar la barra guía y la cadena de la sierra**.
- Saque la cadena usada **5** del canal de la barra guía **4**.
- Coloque la cadena en la ranura de la barra guía; al hacerlo, asegúrese de que los dientes de la cadena de la sierra estén orientados en la dirección correcta, haciendo coincidir la flecha de la cadena con el gráfico de la tapa del piñón **6**, como se muestra en la figura K.
- Siga las instrucciones de **Instalar la barra guía y la cadena de la sierra**.

La cadena y la barra de repuesto están disponibles en su centro de servicios de DEWALT más próximo.

- La motosierra DCM565 requiere la sustitución de la cadena # DWRC1200, pieza de repuesto número 90586162. Barra de repuesto de 30 cm, pieza de repuesto número N507302.

Lubricación de la cadena de sierra y la barra guía (Fig. L)

Sistema de lubricación automático

Esta motosierra incluye un sistema de lubricación automático que mantiene la cadena y la barra guía constantemente lubricadas. El indicador de nivel del aceite **10** muestra el nivel del aceite en la cadena de la sierra. Si el nivel del aceite es inferior a un cuarto del total, extraiga la batería de la motosierra y llene con el tipo de aceite correcto. Vacíe siempre el depósito de aceite al terminar de cortar.

NOTA: Use un aceite de alta calidad para la barra y la cadena para obtener una correcta lubricación de ambas. Como sustituto temporal, puede usarse aceite sin detergente para motores con viscosidad SAE30. Cuando se podan árboles, se recomienda usar aceite vegetal para lubricar la barra y la cadena. Se desaconseja el aceite mineral pues puede dañar los árboles. Nunca use aceite usado o aceite demasiado espeso. Estos pueden dañar la cadena de la sierra.

Llenado del depósito de aceite

- Baje la palanca de bloqueo y desenrosque en sentido contrario a las agujas del reloj un cuarto de vuelta, después extraiga el tapón **16**. Llene el depósito con el aceite recomendado para la cadena y la barra hasta que el nivel del aceite llegue a la parte superior del indicador de nivel del aceite **10**.
- Vuelva a colocar el tapón de aceite y apriete en el sentido de las agujas del reloj un cuarto de vuelta. Levante la palanca de bloqueo hacia la posición de bloqueo.
- Periódicamente, apague la motosierra y compruebe el nivel del aceite para asegurarse de que la barra y la cadena estén debidamente lubricadas.

Transportar la sierra (Fig. A, M)

- Extraiga siempre la batería de la herramienta y cubra la barra guía 4 con la funda 11 (Figura M) cuando transporte la sierra.
- Accione el freno de la cadena empujando el freno de la cadena / protector delantero de la mano 3 hacia adelante.

FUNCIONAMIENTO

Instrucciones de uso



ADVERTENCIA: Respete siempre las instrucciones de seguridad y las normas aplicables.



ADVERTENCIA: Para disminuir el riesgo de lesiones personales graves, apague la herramienta y desconecte la batería antes de realizar ajuste alguno o de quitar o instalar acoplamientos o accesorios. La puesta en marcha accidental puede causar lesiones.

Posición adecuada de las manos (Fig. A, J)



ADVERTENCIA: Para reducir el riesgo de lesión personal grave, tenga **SIEMPRE** las manos en una posición adecuada como se muestra.



ADVERTENCIA: Para reducir el riesgo de lesión personal grave, sujete **SIEMPRE** bien en caso de que haya una reacción repentina.

La posición adecuada de las manos exige que la mano izquierd se coloque en la empuñadura delantera 13 y la mano aderecha en la empuñadura trasera 12.

Utilizar la motosierra (Fig. A, N-0)



ADVERTENCIA: Lea y entienda todas las instrucciones. El incumplimiento de todas las instrucciones que se indican a continuación podría provocar una descarga eléctrica, un incendio y/o lesiones graves.

- Tenga cuidado de los contragolpes pues pueden causar lesiones graves o la muerte. Consulte las instrucciones de seguridad importantes **Evitar los contragolpes**, para evitar el riesgo de contragolpes.
- No se estire demasiado. No corte por encima de la altura del pecho. Apóyese en modo firme en el suelo. Mantenga los pies separados. Divida el peso del cuerpo entre ambos pies.
- Aferre bien la empuñadura delantera 13 con la mano izquierda, y la empuñadura trasera 12 con la mano derecha, de modo que su cuerpo quede a la izquierda de la barra guía.
- No sostenga la motosierra por el protector delantero de la mano / freno de la cadena 3. Mantenga el codo del brazo izquierdo bloqueado, de modo que el brazo izquierdo esté recto para resistir un contragolpe.



ADVERTENCIA: Nunca aferre la motosierra cruzando las manos (mano izquierda en la empuñadura trasera y mano derecha en la empuñadura delantera).



ADVERTENCIA: Nunca permita que ninguna parte de su cuerpo quede alineada con la barra guía 4 cuando utiliza la motosierra.

- Nunca utilice la motosierra si está subido a un árbol, en una posición incómoda o sobre una escalera o sobre cualquier otra superficie inestable. Puede perder el control de la sierra causando lesiones graves.
- Mantenga la sierra funcionando a la máxima velocidad mientras esté cortando.
- Deje que la sierra corte en lugar de usted. Ejercite solamente una ligera presión. No ejercite presión sobre la motosierra al finalizar el corte.



ADVERTENCIA: Cuando no use la motosierra, siempre tenga activado el freno y extraiga la batería.

Interruptor de encendido/apagado

Asegúrese siempre de tener los pies firmes y un agarre seguro de la motosierra con ambas manos, con el pulgar y el resto de los dedos alrededor de ambas empuñaduras.

Para encender la unidad, compruebe que el freno no esté activado. Deslice la palanca de bloqueo 2, como se muestra en la Figura N, y apriete el interruptor de activación 1. Cuando la unidad está funcionando, puede soltar la palanca de bloqueo. Para mantener la unidad en funcionamiento tiene que seguir apretando el disparador. Para apagar la unidad, suelte el disparador.

NOTA: Si se ejercita demasiada presión al hacer un corte, la sierra se apagará. Para reiniciar la sierra, debe soltar el interruptor de activación 1 antes de reiniciar la sierra. Empiece a cortar nuevamente, esta vez ejerciendo menos fuerza. Deje que la sierra corte siguiendo su ritmo.



ADVERTENCIA: Nunca intente bloquear un interruptor en la posición de encendido.

Ajustar el freno de la sierra

La motosierra está equipada con un sistema de frenado de la cadena del motor que detiene la cadena velozmente en caso de contragolpe.

- Extraiga la batería de la herramienta.
- Para activar el freno de la cadena, apriete el freno de la cadena / protector delantero de la mano 3 hacia adelante hasta que haga clic al encajar en su posición.
- Tire el freno de la cadena / protector delantero de la mano 3 hacia la empuñadura delantera 13 en la posición "establecida", como se muestra en la Figura O.
- La herramienta está ahora lista para su uso.

NOTA: En caso de contragolpe, su mano izquierda entrará en contacto con el protector delantero, empujándolo hacia adelante, hacia la pieza de trabajo. Esto parará la herramienta.

Comprobar el freno de la cadena

Compruebe el freno de la cadena antes de cada uso para asegurarse de que funcione correctamente.

- Coloque la herramienta sobre una superficie plana y estable. Compruebe que la cadena de la sierra 5 esté apartada del suelo.
- Aferre bien la unidad con ambas manos y encienda la motosierra.

- Gire la mano izquierda hacia adelante alrededor de la empuñadura delantera **13** de forma tal que el dorso de la mano toque el freno de la cadena / protector delantero de la mano **3** empujándolo hacia adelante, hacia la pieza de trabajo. La cadena de la sierra debería pararse inmediatamente.

NOTA: Si la sierra no se para inmediatamente, deje de usarla y llévela al centro de servicios de DEWALT más próximo.

⚠ ADVERTENCIA: Compruebe el ajuste del freno de la cadena antes de cortar.

Técnicas de corte más comunes (Fig. A, P, Q, U, V, W)

Tala

Proceso de cortar un árbol para derribarlo. Compruebe que la batería esté totalmente cargada antes de talar un árbol, así podrá completar el trabajo con una sola carga. No tale árboles cuando haya mucho viento.

⚠ ADVERTENCIA: La tala puede ocasionar lesiones. Debe ser efectuada por una persona capacitada.

- Debe planificarse una vía de retirada, que debe despejarse según sea necesario antes de empezar los cortes. La vía de retirada debe extenderse hacia atrás y en forma diagonal a la parte posterior de la línea de caída esperada. (Figura U)

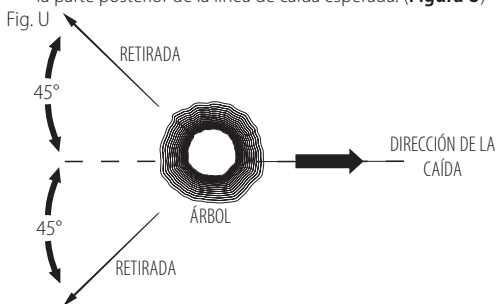

- Antes de iniciar la tala, considere la inclinación natural del árbol, la ubicación de las ramas más grandes y la dirección del viento para determinar en qué dirección caerá el árbol. Dótese de cuñas (madera, plástico o aluminio) y de una maza de mano pesada. Elimine la suciedad, las piedras, las cortezas sueltas, los clavos, grapas y cables de los árboles en que se efectuará la tala.
- Corte de muescado - Haga una muesca de 1/3 del diámetro del árbol, perpendicular a la dirección de caída. Primero haga la muesca horizontal baja. Esto ayudará a evitar el pellizco de la cadena de la sierra o de la barra guía al hacer el segundo corte de muescado (Figura V).
- Corte trasero de tala - Haga el corte trasero de la tala por lo menos 51 mm más arriba que el corte de muescado horizontal. Mantenga el corte trasero de tala paralelo al corte de muesca horizontal. Haga el corte trasero de tala de modo que quede bastante madera para actuar de bisagra. La madera de bisagra evita que el árbol gire y caiga en la dirección errónea. No corte a través de la bisagra (Figura V).

- Cuando el corte de tala se acerca a la bisagra, el árbol debería empezar a caerse. Si hay alguna posibilidad de que el árbol no caiga en la dirección deseada o que se balancee hacia atrás y bloquee la cadena de la sierra, deje de cortar antes de completar el corte de tala y use cuñas para abrir el corte y dejar caer el árbol a lo largo de la línea de corte deseada. Cuando el árbol empieza a caer, extraiga la motosierra del corte, pare el motor, baje la motosierra y use la vía de retirada planificada. Esté alerta a las ramas suspendidas y mantenga el equilibrio.

Fig. V

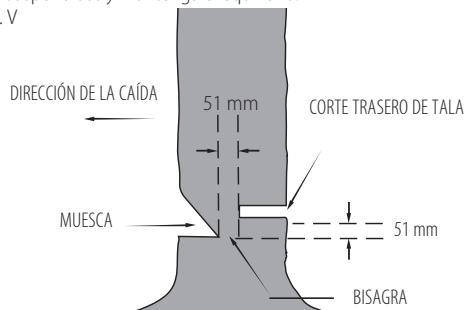

Desramar

Quitar las ramas de un árbol caído. Cuando corte ramas, deje las ramas inferiores de mayor tamaño para mantener el tronco alejado del suelo. Quite las ramas pequeñas de un corte. Las ramas bajo tensión deberían cortarse desde la parte inferior la rama hacia la parte superior, para evitar bloquear la motosierra, como se muestra en la Figura P. Corte las ramas en sentido contrario manteniendo el tallo del árbol entre usted y la sierra. Nunca realice cortes con la sierra entre las piernas ni se siente a horcajadas en la rama que va a cortar.

Tronzado

⚠ ADVERTENCIA: Se recomienda que los usuarios que corten por primera vez, practiquen en un caballete de aserrar.

Cortar un árbol talado o troncos en trozos. Cómo deberá cortar dependerá de la forma en que se sujete el tronco. Use un caballete de aserrar (Figura Q) siempre que sea posible.

- Inicie siempre el corte con la cadena a máxima velocidad.
- Coloque el diente inferior **22** de la motosierra detrás del área de corte inicial, como se muestra en la Figura W.
- Encienda la motosierra y gire la cadena y el barra hacia abajo en el árbol, usando el diente como bisagra.
- Una vez que la motosierra está en ángulo de 45 grados, vuelva a nivelar la motosierra y repita los pasos hasta que realice completamente el corte.
- Cuando el árbol está sostenido a lo largo de toda su longitud, haga un corte desde la parte superior (corte desde arriba), pero evite cortar la tierra pues esto desafilará velozmente la sierra.



Figura X- Cuando esté sostenido por un extremo. Primero, corte un 1/3 del diámetro desde la parte inferior (corte desde abajo). Después haga un corte final desde arriba hasta el primer corte.



Figura Y- Cuando esté sostenido por ambos extremos. Primero, corte 1/3 hacia abajo desde el corte superior. Después haga un corte final cortando desde abajo los 2/3 inferiores hasta el primer corte.

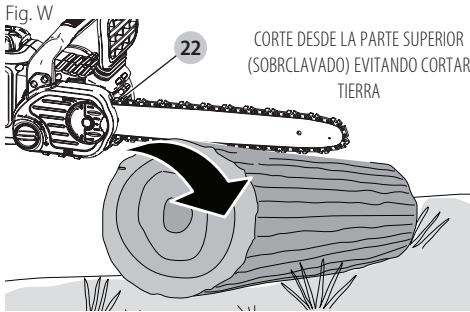

• Cuando esté en pendiente, permanezca en el lado de la cuesta arriba del tronco. Cuando realice cortes que atraviesan la superficie, para mantener totalmente el control, reduzca la presión de corte cerca del final del corte sin aflojar el agarre de las empuñaduras de la motosierra. No deje que la cadena toque el suelo. Después de terminar el corte, espere a que la cadena de la sierra se pare antes de mover la motosierra. Pare siempre el motor antes de moverse de corte a corte.

CUIDADO Y MANTENIMIENTO

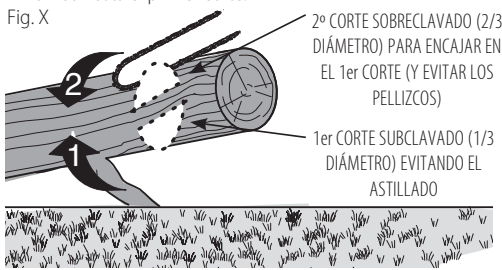
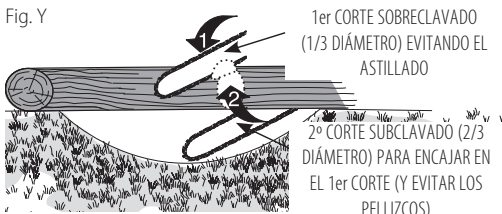
Use solo un paño húmedo con jabón suave para limpiar la herramienta. No use disolventes para limpiar la carcasa plástica de la sierra. Nunca permita que entre ningún líquido en la herramienta ni sumerja ninguna parte de la misma en ningún líquido.

IMPORTANTE: Para garantizar la SEGURIDAD y FIABILIDAD del producto, las reparaciones, el mantenimiento y los ajustes deben ser efectuados por un centro de servicios autorizado de DEWALT, utilizando siempre piezas de repuesto originales.

El mantenimiento periódico asegura una larga vida útil de la motosierra.

Cadena y barra

Después de unas pocas horas de uso, extraiga la tapa del piñón, la barra guía y la cadena y límpielos a fondo usando un cepillo de cerdas suaves. Compruebe que el orificio lubricado de la barra esté limpio de residuos. Cuando sustituya cadenas desafiladas, es una buena práctica voltear la barra de la cadena de arriba abajo.

Afilado de la cadena de la sierra (Fig. R-T)

⚠ ATENCIÓN: Cadena afilada. Utilice siempre guantes de protección cuando manipule la cadena. La cadena está afilada y puede provocar cortes cuando no está en funcionamiento.

⚠ ADVERTENCIA: Cadena móvil afilada. Para evitar accidentes, compruebe haber sacado la batería de la herramienta antes de efectuar las siguientes operaciones. No hacerlo podría provocar graves lesiones personales.

NOTA: Los cortadores se desafilan inmediatamente si tocan el suelo o un clavo durante el corte.

Para conseguir el máximo rendimiento de la motosierra, herramienta, es importante que mantenga los dientes de la cadena afilados. Siga estos consejos útiles para el correcto afilado de la cadena:

1. Para obtener mejores resultados, use una lima de 4.5 mm y un soporte para la lima o guía de limar para afilar la cadena. Esto le garantiza que obtendrá los ángulos de afilado correctos.
 2. Coloque el soporte de la lima contra la placa superior y el calibrador de profundidad del cortador.
 3. **Figura R-** Mantenga la correcta línea de 30° del ángulo de limado de la placa superior **21** en su guía de limado paralela a la cadena (limar a 60° de la cadena visto desde el costado).
 4. Primero afile los cortadores de un lado de la cadena. Lime cada cortador de la parte interior hacia la parte exterior. Después gire la sierra y repita los procesos (2, 3 y 4) con los cortadores de la otra parte de la cadena.
- NOTA:** Use una lima plana para limar la parte superior de los dientes raspadores (parte del eslabón de la cadena de enfrente del cortador) de modo que estén a aproximadamente 0,635 mm debajo de las puntas de los cortadores, como se muestra en la **Figura S**.
5. **Figura T-** Mantenga iguales todas las longitudes de los cortadores.
 6. Si la superficie de cromo de las placas superiores o laterales está dañada, vuelva a limar hasta eliminar tales daños.

⚠ ATENCIÓN: Después de limar, el cortador quedará afilado, tenga mucho cuidado durante este proceso.

NOTA: Cada vez que afile la cadena, se pierden un poco las propiedades de contragolpe, por lo que hay que tener mucho cuidado. Se recomienda no afilar más de cuatro veces la cadena.

Accesorios

ADVERTENCIA: El uso de accesorios no recomendados en este manual puede ser peligroso.

La cadena y la barra de repuesto están disponibles en su centro de servicios autorizado de DEWALT más próximo. Para usar solamente con barras y cadenas de contragolpe moderado.

Barras y cadenas disponibles para **DCM565:**

- Barra: **30 cm** número de pieza de repuesto 90586162
- Cadena: **30 cm** número de pieza de repuesto N507302
- DT20676-QZ – Cadena Oregon 30 cm 3/8" bajo perfil, .0430" / 1,1 mm (90PX045)
- DT20665-QZ – Barra y cadena Oregon 30 cm, cadena 30 cm 3/8" bajo perfil, .043" / 1,1 mm (90PX045) y barra 30 cm

MANTENIMIENTO

Su herramienta eléctrica DEWALT ha sido diseñada para funcionar mucho tiempo con un mínimo de mantenimiento. Que siga funcionando satisfactoriamente depende del buen cuidado de la herramienta y de su limpieza periódica.

ADVERTENCIA: Para disminuir el riesgo de lesiones personales graves, apague la herramienta y desconecte la batería antes de realizar ajuste alguno o de quitar o instalar acoplamientos o accesorios. La puesta en marcha accidental puede causar lesiones.

El cargador y el paquete de pilas no pueden ser reparados.



Lubricación

Su herramienta eléctrica no requiere lubricación adicional.

Consulte **Lubricación de la cadena de sierra y la barra guía** (Fig. L)



Limpieza

ADVERTENCIA: Elimine con aire seco la suciedad y el polvo de la carcasa principal tan pronto como se advierta su acumulación en las rejillas de ventilación o en sus proximidades. Cuando lleve a cabo este procedimiento póngase una protección ocular aprobada y una mascarilla antipolvo aprobada.

ADVERTENCIA: Jamás use disolventes u otros productos químicos fuertes para limpiar las piezas no metálicas de la herramienta. Dichos productos químicos pueden debilitar los materiales con los que están construidas estas piezas. Use un paño humedecido únicamente con agua y jabón suave. Jamás permita que le entre líquido alguno a la herramienta ni sumerja ninguna parte de la misma en líquido.

Accesorios opcionales



ADVERTENCIA: Dado que los accesorios que no sean los suministrados por DEWALT no han sido sometidos a pruebas con este producto, el uso de tales accesorios con esta herramienta podría ser peligroso. Para disminuir el riesgo de lesiones, con este producto se deben usar exclusivamente accesorios recomendados por DEWALT.

Consulte a su proveedor si desea información más detallada sobre los accesorios apropiados.

Proteger el medio ambiente



Recogida selectiva. Los productos y las baterías marcadas con este símbolo no deben desecharse junto con los residuos domésticos normales.

Los productos y las baterías contienen materiales que pueden ser recuperados y reciclados, reduciendo la demanda de materias primas. Recicle los productos eléctricos y las baterías de acuerdo con las disposiciones locales. Para más información, vaya a www.2helpU.com.

Batería recargable

Esta batería de larga duración debe recargarse cuando deje de producir la suficiente potencia en trabajos que se realizaban con facilidad anteriormente. Al final de su vida técnica, deséchela con el debido respeto al medio ambiente.

- Descargue la batería por completo, y luego sáquela de la herramienta.
- Las baterías de litio-ión son reciclables. Llévelas a su distribuidor o punto de reciclaje local. Los paquetes de batería recogidos serán reciclados o eliminados adecuadamente.

SOLUCIÓN DE PROBLEMAS

Problema	Solución
La unidad no arranca.	<ul style="list-style-type: none"> • Compruebe la instalación del conjunto de la batería. • Compruebe los requisitos de carga de la batería. • Compruebe que el desbloqueo esté totalmente presionado antes de mover el activador principal.
La unidad se apaga durante el uso.	<ul style="list-style-type: none"> • Cargue la batería. • Se unidad se fuerza. Reinicie y ejercite menos presión.

Problema	Solución
La batería no se carga.	<ul style="list-style-type: none"> • Inserte la batería en el cargador hasta que se encienda la luz roja de carga. Si la batería está descargada, cargue durante 8 horas como máximo. • Enchufe el cargador en una toma de corriente que funcione. Para más información, consulte Notas importantes para la carga. • Encienda una lámpara u otro aparato para comprobar la corriente del receptáculo. • Compruebe si el receptáculo está conectado al interruptor de luz que interrumpe la energía al apagar las luces. • Desplace el cargador y la batería a un lugar con temperatura ambiente superior a 4,5 °C o inferior a +40,5 °C.
Barra / cadena recalentadas.	<ul style="list-style-type: none"> • Consulte la sesión Ajustar el tensado de la cadena. • Consulte la sesión Lubricación de la cadena.
La cadena está floja.	<ul style="list-style-type: none"> • Consulte la sesión Ajustar el tensado de la cadena.
Escasa calidad del corte.	<ul style="list-style-type: none"> • Consulte la sesión Ajustar el tensado de la cadena. NOTA: El excesivo tensado causa desgaste y la reducción de la vida de la barra y de la cadena. Lubricar antes de cada corte. Consulte la sesión Sustituir la cadena de la sierra.
La unidad funciona pero no corta.	<ul style="list-style-type: none"> • Puede que la cadena esté instalada hacia atrás. Consulte las sesiones sobre colocación y extracción de la cadena.
La unidad no tiene aceite.	<ul style="list-style-type: none"> • Llene el depósito de aceite. • Limpie la barra guía, el piñón y la tapa del piñón. Consulte la sección Cuidado y mantenimiento.

TRONÇONNEUSE 18V

DCM565

Félicitations !

Vous avez choisi un outil DEWALT. Des années d'expertise dans le développement et l'innovation de ses produits ont fait de DEWALT, le partenaire privilégié des utilisateurs professionnels d'outils électriques.

Fiche technique

		DCM565
Tension	V_{DC}	18
Type de batterie		Li-Ion
Longueur du guide-chaîne	cm	30
Vitesse maxi de la chaîne (à vide)	m/s	7,7
Longueur de coupe maximum	cm	26
Capacité d'huile	ml	115
Poids (sans le bloc-piles)	kg	3,5

Valeurs acoustiques et valeurs vibratoires (somme vectorielle triax) selon EN60745-2-13.

L_{PA} (niveau d'émission de pression acoustique)	dB(A)	76,5
L_{WA} (niveau de puissance acoustique)	dB(A)	96,5
K (incertitude pour le niveau acoustique donné)	dB(A)	3,0
Valeur d'émission de vibration a_{rh} =	m/s^2	3,5
Incertitude K =	m/s^2	1,5

Le taux d'émission de vibrations indiqué dans ce feuillet informatif a été mesuré conformément à une méthode d'essai normalisé établie par EN60745, et peut être utilisé pour comparer un outil à un autre. Il peut également être utilisé pour effectuer une évaluation préliminaire de l'exposition.

AVERTISSEMENT : le taux d'émission de vibrations déclaré correspond aux applications principales de l'outil. Néanmoins, si l'outil est utilisé pour différentes applications ou est mal entretenu, ce taux d'émission de vibrations pourra varier. Ces éléments peuvent augmenter considérablement le niveau d'exposition sur la durée totale de travail.

Toute estimation du degré d'exposition à des vibrations doit également prendre en compte les heures où l'outil est mis hors tension ou lorsqu'il tourne sans effectuer aucune tâche. Ces éléments peuvent réduire sensiblement le degré d'exposition sur la durée totale de travail.

Identifier des mesures de sécurité supplémentaires pour protéger l'opérateur contre les effets nocifs des vibrations telles que : maintenance de l'outil et des accessoires, maintenir la température des mains élevée, organisation du travail.

Certificat de Conformité CE

Directives Machines



Tronçonneuse 18V DCM565

DEWALT certifie que les produits décrits dans le paragraphe

Fiche technique sont conformes aux normes : 2006/42/CE, EN60745-1:2009+A11:2010, EN60745-2-13:2009+A1:2010.

2000/14/CE, Annexe V DEKRA Certification B.V., Meander 1051 / P.O. Box 5185 6825 MJ ARNHEM / 6802 ED

ARNHEM

Pays-Bas

N° d'organisme notifié : 0344

L_{PA} (pression acoustique mesurée) 76,5 dB(A)

L_{WA} (puissance acoustique garantie) 100 dB(A)

Ces produits sont également conformes aux Directives 2014/30/UE et 2011/65/UE. Pour plus d'informations, veuillez contacter DEWALT à l'adresse suivante ou vous reporter au dos de cette notice d'instructions.

Le soussigné est responsable de la compilation du fichier technique et fait cette déclaration au nom de DEWALT.

Markus Rompel

Directeur Ingénierie

DEWALT, Richard-Klinger-Strasse 11,
D-65510, Idstein, Allemagne

12.12.2016



AVERTISSEMENT : afin de réduire le risque de blessure, lisez le manuel d'instruction.

Définitions : consignes de sécurité

Les définitions ci-dessous décrivent le niveau de gravité de chaque mot signalétique. Lisez le manuel de l'utilisateur et soyez attentif à ces symboles.



DANGER : indique une situation dangereuse imminente qui, si elle n'est pas évitée, entraînera des **blessures graves ou mortelles**.



AVERTISSEMENT : indique une situation dangereuse potentielle qui, si elle n'est pas évitée, pourrait entraîner des **blessures graves ou mortelles**.



ATTENTION : indique une situation dangereuse potentielle qui, si elle n'est pas évitée, pourrait entraîner des **blessures minimes** ou modérées.

Piles				Chargeurs/Durées de charge (minutes)						
Cat #	V _{DC}	Ah	Poids kg	DCB107	DCB113	DCB115	DCB118	DCB132	DCB119	DCB413
DCB547	18/54	3,0/9,0	1,25	420	220	140	85	140	X	X
DCB546	18/54	2,0/6,0	1,05	270	140	90	60	90	X	X
DCB497	36	7,5	1,92	X	X	X	X	X	X	150
DCB496	36	6,0	1,88	X	X	X	X	X	X	120
DCB181	18	1,5	0,35	70	35	22	22	22	45	X
DCB182	18	4,0	0,61	185	100	60	60	60	120	X
DCB183/B	18	2,0	0,40	90	50	30	30	30	60	X
DCB184/B	18	5,0	0,62	240	120	75	75	75	150	X
DCB185	18	1,3	0,35	60	30	22	22	22	X	X

AVIS : indique une pratique ne **posant aucun risque de dommages corporels**, mais qui par contre, si rien n'est fait pour l'éviter, **pourrait poser des risques de dommages matériels**.



Indique un risque d'électrocution.



Indique un risque d'incendie.

Consignes de sécurité générales propres aux outils électriques



AVERTISSEMENT : lire toutes les directives et consignes de sécurité. Tout manquement aux directives et consignes ci-incluses comporte des risques de décharges électriques, d'incendie et/ou de dommages corporels graves.

CONSERVER TOUTES CES DIRECTIVES ET CONSIGNES À TITRE DE RÉFÉRENCE

Le terme « outil électrique » mentionné dans les avertissements ci-après se rapporte aux outils alimentés sur secteur (avec fil) ou par piles (sans fil).

1) Sécurité – Aire de Travail

- Maintenir l'aire de travail propre et bien éclairée. Les lieux sombres ou encombrés sont propices aux accidents.
- Ne pas utiliser un outil électrique dans un milieu déflagrant, comme en présence de liquides, gaz ou poussières inflammables. Les outils électriques peuvent produire des étincelles qui pourraient enflammer toute émanation ou poussière ambiante.
- Maintenir à l'écart les enfants, ou toute autre personne, lors de l'utilisation d'un outil électrique. Toute distraction pourrait faire perdre la maîtrise de l'appareil.

2) Sécurité – Électricité

- La fiche électrique de l'outil doit correspondre à la prise murale. Ne modifier la fiche en aucune façon. Ne pas utiliser de fiche d'adaptation avec un outil électrique mis à la terre (masse). L'utilisation de fiches

d'origine et de prises appropriées réduira tout risque de décharges électriques.

- Éviter tout contact corporel avec des éléments mis à la terre comme : tuyaux, radiateurs, cuisinières ou réfrigérateurs. Les risques de décharges électriques augmentent lorsque le corps est mis à la terre.
- Ne pas exposer les outils électriques à la pluie ou à l'humidité. Tout contact d'un outil électrique avec un liquide augmente les risques de décharges électriques.
- Ne pas utiliser le cordon de façon abusive. Ne jamais utiliser le cordon pour transporter, tirer ou débrancher un outil électrique. Protéger le cordon de toute source de chaleur, de l'huile, et de tout bord tranchant ou pièce mobile. Les cordons endommagés ou emmêlés augmentent les risques de décharges électriques.
- En cas d'utilisation d'un outil électrique à l'extérieur, utiliser systématiquement une rallonge conçue à cet effet. Cela diminuera tout risque de décharges électriques.
- Si on ne peut éviter d'utiliser un outil électrique en milieu humide, utiliser un circuit protégé par un dispositif de courant résiduel (RCD). Cela réduira tout risque de décharges électriques.

3) Sécurité Individuelle

- Rester systématiquement vigilant et faire preuve de jugement lorsqu'on utilise un outil électrique. Ne pas utiliser d'outil électrique en cas de fatigue ou sous l'influence de drogues, d'alcool ou de médicaments. Tout moment d'inattention pendant l'utilisation d'un outil électrique comporte des risques de dommages corporels graves.
- Porter un équipement de protection individuel. Porter systématiquement un dispositif de protection oculaire. Le fait de porter un masque anti-poussières, des chaussures antidérapantes, un casque de sécurité ou un dispositif de protection auditive, lorsque la situation le requiert, réduira les risques de dommages corporels.
- Prévenir tout démarrage accidentel. S'assurer que l'interrupteur est en position d'arrêt avant de brancher l'outil sur le secteur et/ou à la batterie, ou

de le ramasser ou le transporter. Transporter un outil le doigt sur l'interrupteur ou brancher un outil électrique alors que l'interrupteur est en position de marche invite les accidents.

- d) **Retirer toute clé de réglage avant de démarrer l'outil.** Une clé laissée sur une pièce rotative d'un outil électrique comporte des risques de dommages corporels.
- e) **Adopter une position stable. Maintenir les pieds bien ancrés au sol et conserver son équilibre en permanence.** Cela permettra de mieux maîtriser l'outil électrique en cas de situations imprévues.
- f) **Porter des vêtements appropriés. Ne porter aucun vêtement ample ou bijou. Maintenir cheveux, vêtements et gants à l'écart des pièces mobiles, car ils pourraient s'y faire prendre.**
- g) **Lorsqu'un dispositif de connexion à un système de dépoussiérage ou d'élimination est fourni, s'assurer qu'il est branché et utilisé correctement.** L'utilisation de ces dispositifs peut réduire les risques engendrés par les poussières.

4) Utilisation et Entretien des Outils Électriques

- a) **Ne pas forcer un outil électrique. Utiliser l'outil approprié au travail en cours.** L'outil approprié effectuera un meilleur travail, de façon plus sûre et à la vitesse pour laquelle il a été conçu.
- b) **Ne pas utiliser un outil électrique dont l'interrupteur est défectueux.** Tout appareil dont l'interrupteur est défectueux est dangereux et doit être réparé.
- c) **Débrancher la fiche du secteur et/ou la batterie de l'outil électrique avant d'effectuer tout réglage, de changer tout accessoire, ou avant de le ranger.** Ces mesures préventives réduiront tout risque de démarrage accidentel de l'appareil.
- d) **Après utilisation, ranger les outils électriques hors de portée des enfants et ne permettre à aucune personne non familière avec son fonctionnement (ou sa notice d'instructions) de l'utiliser.** Les outils peuvent être dangereux entre des mains inexpérimentées.
- e) **Entretien des outils électriques. Vérifier les pièces mobiles pour s'assurer qu'elles sont bien alignées et tournent librement, qu'elles sont en bon état et ne sont affectées d'aucune condition susceptible de nuire au bon fonctionnement de l'outil. En cas de dommage, faire réparer l'outil électrique avant toute nouvelle utilisation.** De nombreux accidents sont causés par des outils mal entretenus.
- f) **Maintenir tout organe de coupe propre et bien affûté.** Les outils de coupe bien entretenus et affûtés sont moins susceptibles de se coincer et sont plus faciles à contrôler.
- g) **Utiliser un outil électrique, ses accessoires, mèches, etc., conformément aux présentes directives et suivant la manière prévue pour ce type particulier d'outil électrique, en tenant compte des conditions**

de travail et de la tâche à effectuer. L'utilisation d'un outil électrique à des fins autres que celles prévues est potentiellement dangereuse.

5) Utilisation et entretien de la batterie

- a) **Recharger la batterie uniquement avec le chargeur spécifié par le fabricant.** Un chargeur propre à un certain type de batterie peut créer des risques d'incendie lorsqu'utilisé avec d'autres batteries.
- b) **Utiliser les outils électriques uniquement avec leur batterie spécifique.** L'utilisation d'autres batteries comporte des risques de dommages corporels ou d'incendie.
- c) **Après utilisation, ranger la batterie à l'écart d'objets métalliques, tels que trombones, pièces de monnaie, clés, clous, vis ou autres petits objets métalliques susceptibles de conduire l'électricité entre les bornes, car cela pose des risques de brûlures ou d'incendie.**
- d) **Si utilisée de façon abusive, la batterie pourra perdre du liquide. Éviter alors tout contact. En cas de contact accidentel, rincer abondamment à l'eau claire. En cas de contact oculaire, rincer puis consulter immédiatement un médecin.** Le liquide de la batterie peut engendrer irritation ou brûlures.

6) Réparation

- a) **Faire entretenir les outils électriques par un réparateur qualifié en n'utilisant que des pièces de rechange identiques.** Cela permettra de préserver

Consignes de sécurité supplémentaires concernant les tronçonneuses



AVERTISSEMENT : consignes de sécurité supplémentaires pour les tronçonneuses.

- **Gardez toutes les parties de votre corps éloignées de la chaîne quand la tronçonneuse est en marche. Avant de démarrer la tronçonneuse, assurez-vous que rien n'est en contact avec la chaîne.** Tout moment d'inattention pendant le fonctionnement de la tronçonneuse peut entraîner le coincement de vos vêtements ou d'une partie de votre corps dans la tronçonneuse.
- **Tenez toujours la tronçonneuse avec la main droite sur la poignée arrière et la main gauche sur la poignée avant.** N'inversez jamais les mains pour tenir la tronçonneuse car cela augmente les risques de blessure.
- **Ne tenez l'outil électrique que par ses surfaces de préhension isolées car il est possible que la tronçonneuse entre en contact avec des fils cachés.** Tout contact de la tronçonneuse avec un fil sous tension peut mettre les parties métalliques exposées de l'outil sous tension et provoquer un choc électrique à l'utilisateur.
- **Portez des lunettes de sécurité et une protection auditive. Des équipements de protection supplémentaires pour la tête, les mains, les jambes et les pieds sont recommandés.** Des vêtements de protection adaptés permettent de réduire les blessures éventuelles dues à la projection de débris ou à un contact accidentel avec la chaîne.

- **N'utilisez pas la tronçonneuse perché dans un arbre.** L'utilisation d'une tronçonneuse en étant en haut d'un arbre peut provoquer des blessures.
- **Adoptez toujours une position stable et ne faites fonctionner la tronçonneuse que si vous vous trouvez sur une surface fixe, sûre et de niveau.** Les surfaces glissantes ou instables, comme les échelles, peuvent provoquer une perte d'équilibre ou de contrôle de la tronçonneuse.
- **Lorsque vous sciez une branche maîtresse cintrée, prenez garde au moment de son redressement.** Lorsque la fibre du bois se décentre, la branche peut frapper l'opérateur et/ou lui faire perdre le contrôle de la tronçonneuse.
- **Soyez extrêmement vigilant lorsque vous sciez des buissons et des arbustes.** Les tiges peuvent s'accrocher dans la chaîne et être éjectées vers vous ou vous faire perdre l'équilibre.
- **Transportez la tronçonneuse par la poignée avant, éteinte et éloignée de votre corps. Pour le transport ou le rangement de la tronçonneuse, installez toujours le cache du guide-chaîne.** Une manipulation appropriée de la tronçonneuse réduit les risques de contact accidentel avec la chaîne en mouvement.
- **Respectez les instructions concernant la lubrification et la tension de la chaîne ainsi que celle concernant le changement des accessoires.** Une chaîne mal tendue ou mal lubrifiée peut soit rompre, soit augmenter le risque de rebond.
- **Veuillez à ce que les poignées soient sèches et propres, sans trace d'huile ou de graisse.** Les poignées grasses sont glissantes et provoquent la perte de contrôle.
- **Ne sciez que du bois. N'utilisez pas la tronçonneuse pour effectuer des tâches pour lesquelles elle n'est pas conçue. N'utilisez par exemple pas la tronçonneuse pour couper du plastique, des matériaux de maçonnerie ou des matériaux de construction autre que le bois.** L'utilisation de la tronçonneuse à d'autres fins que celles prévues peut entraîner des situations dangereuses.
- **Conservez une prise en main ferme, pouces et doigts encerclant les poignées de la tronçonneuse, les deux mains sur la tronçonneuse et positionnez votre corps et vos bras de façon à pouvoir résister à un rebond.** La force d'un rebond peut être contrôlée par l'utilisateur si les précautions nécessaires sont prises. Ne relâchez pas la prise sur la tronçonneuse.
- **Ne vous penchez pas et ne sciez pas à une hauteur supérieure à celle de vos épaules.** Ceci permet d'éviter le contact accidentel du bout de la chaîne et de mieux contrôler la tronçonneuse en cas de situations inattendues.
- **N'utilisez que des pièces de rechange (guides et chaînes) prescrites par le fabricant.** Des guides et chaînes du mauvais type peuvent provoquer la rupture de la chaîne et/ou des rebonds.
- **Respectez les instructions du fabricant concernant l'affûtage et l'entretien de la tronçonneuse.** La diminution de la hauteur de la jauge de profondeur, peut augmenter les rebonds.

Les précautions suivantes doivent être prises afin de minimiser le risque de rebond :

1. **Tenez fermement la tronçonneuse. Tenez fermement la tronçonneuse à deux mains lorsque le moteur est en marche. Maintenez fermement la tronçonneuse, pouces et doigt encerclant les poignées de la tronçonneuse.** La tronçonneuse est attirée vers l'avant si le sciage est effectué avec le bord inférieur du guide et poussée vers l'arrière si le sciage est effectué avec le bord supérieur du guide.
2. **Ne vous penchez pas.**
3. **Gardez les pieds bien ancrés au sol et conservez votre équilibre en permanence.**
4. **Ne laissez pas le nez du guide-chaîne entrer en contact avec une bûche, une branche, le sol ou un quelque autre obstacle.**
5. **Ne sciez pas à une hauteur supérieure à celle des épaules.**
6. **Utilisez des équipements comme une chaîne à faible rebond et des guide-chaînes à faible rebond pour réduire les risques liés aux rebonds.**
7. **N'utilisez que des guides et des chaînes de rechange spécifiés par le fabricant ou équivalents.**
8. **Ne laissez jamais la chaîne en mouvement entrer en contact avec quoi que ce soit par le bout du guide chaîne.**
9. **Gardez la zone de travail exempte de tout obstacle comme des arbres, des branches, des pierres, des clôtures, des souches par exemple.** Supprimez et évitez les obstacles avec lesquels votre tronçonneuse pourrait entrer en contact pendant le tronçonnage d'une bûche ou d'une branche.
10. **Gardez la chaîne bien affûtée et correctement tendue. Une chaîne lâche ou émoussée peut augmenter le risque de rebond. Contrôlez la tension à intervalles réguliers,**

Causes et prévention des rebonds :

Un rebond peut se produire si le nez ou la pointe du guide-chaîne touche un objet ou si le bois se referme et pince la chaîne dans le trait de coupe.

Le contact de la pointe peut dans certains cas provoquer une brusque réaction inverse qui soulève le guide-chaîne et l'entraîne dans la direction de l'utilisateur.

Le pincement de la chaîne le long de la partie supérieure du guide-chaîne peut rapidement repousser le guide-chaîne vers l'utilisateur.

Ce genre de réactions peut entraîner la perte de contrôle de la tronçonneuse et provoquer de graves blessures. Ne vous fiez pas uniquement aux dispositifs de sécurité intégrés à votre tronçonneuse. En tant qu'utilisateur, vous devez prendre certaines mesures pour que vos travaux de tronçonnage n'engendrent ni accident, ni blessure.

Les rebonds proviennent d'une utilisation incorrecte de l'outil ou de conditions ou procédures d'exécution incorrectes et ils peuvent être évités en prenant les précautions adéquates énoncées ci-dessous :

moteur arrêté et outil débranché. Ne le faites jamais si le moteur est en marche.

11. Ne commencez et ne continuez le sciage qu'**une fois que la chaîne tourne à pleine vitesse.** Si la chaîne tourne au ralenti, les risques de rebond sont plus importants.
12. **Ne tronçonnez qu'une seule bûche à la fois.**
13. **Soyez extrêmement prudent lorsque vous réinsérez la chaîne dans un trait de coupe déjà existant.** Engagez les amortisseurs rainurés dans le bois et laissez la chaîne atteindre sa pleine vitesse avant de commencer à scier.
14. **Ne réalisez pas de coupe plongeante ou de perçage.**
15. **Faites attention au déplacement éventuel de la bûche ou aux autres forces qui pourraient se faire refermer un trait de coupe et pincer ou entraver la chaîne.**

Dispositifs de sécurité liés au rebond

 **AVERTISSEMENT :** les dispositifs suivants équipent votre tronçonneuse afin de réduire le risque de rebond. Cependant, de tels dispositifs ne permettent pas de complètement supprimer cette réaction dangereuse. En tant qu'utilisateur de la tronçonneuse, vous ne devez pas uniquement vous fier aux dispositifs de sécurité. Vous devez respecter les consignes de sécurité, les instructions et la maintenance présents dans ce manuel afin d'éviter les rebonds et les autres forces qui pourraient provoquer de graves blessures.

- Un guide-chaîne à faible rebond, de faible rayon en extrémité réduit la taille de la zone propice à engendrer des rebonds au bout du guide. Un guide-chaîne à faible rebond est un guide-chaîne qui a démontré qu'il pouvait réduire de façon significative le nombre et la gravité des rebonds lorsqu'il a été testé conformément aux exigences de sécurité concernant les tronçonneuses électriques.
- La chaîne à faible rebond, avec une jauge de profondeur enveloppante et un maillon-guide dévie la force du rebond et permet au bois de graduellement atteindre la dent de coupe.
- N'utilisez pas la tronçonneuse si vous êtes dans un arbre, sur une échelle, un échafaudage ou sur une surface instable.
- Tenez l'outil par ses surfaces de préhension isolées lorsque vous travaillez dans des zones où l'organe de coupe peut entrer en contact avec des fils électriques cachés. Tout contact avec un fil sous tension peut mettre les parties métalliques exposées de l'outil sous tension et provoquer un choc électrique à l'utilisateur.
- Ne tentez pas de réaliser des tâches dépassant vos capacités ou vos compétences. Lisez et assimilez complètement toutes les instructions de ce manuel.
- Avant de démarrer la tronçonneuse, assurez-vous que rien n'est en contact avec la chaîne.
- N'utilisez pas la tronçonneuse d'une seule main ! De graves blessures à l'utilisateur, aux aidants ou aux personnes à proximité peuvent être dues à l'utilisation de la tronçonneuse à une main. Une tronçonneuse ne doit être utilisée qu'à deux mains.
- Veillez à ce que les poignées soient sèches et propres, sans trace d'huile ou de graisse.

- Ne laissez pas la saleté, les débris ou la poussière de sciage s'accumuler sur le moteur ou au niveau des orifices d'aération.
- Éteignez la tronçonneuse avant de la poser.
- Ne sciez pas de vignes et/ou de petites broussailles.
- Soyez particulièrement vigilant si vous sciez des buissons et des arbustes de petites tailles car de minces tiges peuvent s'accrocher dans la chaîne et être éjectées vers vous ou vous déséquilibrer.

 **AVERTISSEMENT :** certaines poussières générées par le ponçage, le sciage, le meulage, le perçage ainsi que d'autres activités contiennent des produits chimiques connus pour provoquer des cancers, des malformations congénitales et d'autres problèmes de fertilité par l'état de Californie. Certains exemples de ces produits chimiques sont :

- le plomb provenant des peintures au plomb,
- la silice organique provenant des briques, du ciment et d'autres matériaux de construction, et
- l'arsenic et le chrome provenant des planches traitées chimiquement.

Le risque encouru par ces expositions varie en fonction de la fréquence à laquelle vous effectuez ce type de travail. Afin de réduire votre exposition à ces produits chimiques : Travaillez dans des endroits bien aérés, avec les équipements de protection individuelle appropriés, comme des masques anti-poussières spécialement conçus pour filtrer les particules microscopiques.

- Évitez tout contact prolongé avec les poussières de ponçage, de sciage, de meulage, de perçage et provenant d'autres activités. Portez des vêtements de protection et lavez les zones exposées au savon et à l'eau. La poussière qui pénètre dans votre bouche et vos yeux ou qui reste sur votre peau peut favoriser l'absorption de substances chimiques dangereuses.

 **AVERTISSEMENT :** l'utilisation de cet outil peut générer et/ou disperser de la poussière susceptible de provoquer des problèmes respiratoires graves et permanents ou d'autres lésions.

Tronçonneuse, noms et termes

- Tronçonnage - Le procédé de coupe transversale de longueurs d'arbre abattu ou d'une bûche.
- Frein moteur - Un dispositif utilisé pour arrêter la tronçonneuse lorsque la gâchette est relâchée.
- Partie moteur de la tronçonneuse - Une tronçonneuse sans chaîne, ni guide-chaîne.
- Pignon d'entraînement ou Pignon - La partie dentelée qui entraîne la chaîne.
- Abattage - Le procédé pour abattre un arbre.
- Trait de chute - La coupe finale qui est réalisée à l'opposé de l'entaille de direction, dans une opération d'abattage.
- Poignée avant - La poignée-support située à ou vers l'avant de la tronçonneuse.
- Carter de poignée avant - Une barrière structurelle entre la poignée avant de la tronçonneuse et le guide-chaîne, située généralement près de la position de la main sur la poignée avant.

- *Guide-chaîne - Un rail solide qui supporte et guide la chaîne.*
- *Fourreau du guide-chaîne - Étui fixé sur le guide-chaîne afin d'éviter le contact avec les dents quand la tronçonneuse n'est pas utilisée.*
- *Rebond - Le rebond ou le mouvement vers le haut du guide-chaîne, ou les deux, se produit lorsque la chaîne près du nez en zone supérieure du guide-chaîne entre en contact avec n'importe quel objet comme une bûche ou une branche ou si le bois se referme et coince la chaîne dans le trait de coupe.*
- *Rebond, Pincement - La forte et rapide poussée retour de la tronçonneuse qui peut se produire lorsque le bois se referme et pince la chaîne en mouvement dans le trait de coupe, le long de la partie supérieure du guide-chaîne.*
- *Rebond, Rotation - Le déplacement rapide vers le haut et l'arrière de la tronçonneuse qui peut se produire lorsque la chaîne en mouvement près de la partie supérieure du nez du guide-chaîne entre en contact avec un objet, comme une bûche ou une branche par exemple.*
- *Ébranchage - Suppression des branches d'un arbre abattu*
- *Chaîne à faible rebond - Une chaîne qui réduit les exigences de performance des rebonds. (si testée sur un échantillon représentatif de tronçonneuses.)*
- *Position de sciage normale - Les positions supposées pour le tronçonnage et l'abattage.*
- *Entaille de direction - Une entaille dans un arbre qui permet de déterminer le sens de la chute.*
- *Poignée arrière - La poignée-support située à ou vers l'arrière de la tronçonneuse.*
- *Guide-chaîne à faible rebond - Un guide-chaîne prouvé pour réduire les rebonds de façon significative.*
- *Chaîne de rechange - Une chaîne qui réduit les exigences de performance des rebonds si testée avec des tronçonneuses spécifiques.*
- *Chaîne - Une chaîne en boucle équipée de dents coupant le bois, entraînée par le moteur et qui est soutenue par le guide chaîne.*
- *Amortisseur rainuré - Les rainures utilisées pour l'abattage ou le tronçonnage afin de pivoter la tronçonneuse et de conserver la position pendant le sciage.*
- *Interrupteur - Un dispositif qui lorsqu'il est activé ferme ou ouvre le circuit d'alimentation électrique du moteur de la tronçonneuse.*
- *Interconnexion de l'interrupteur - Le mécanisme qui transmet le déplacement de la gâchette à l'interrupteur.*
- *Verrouillage de l'interrupteur - Une butée repositionnable qui évite la mise en marche accidentelle de l'interrupteur tant qu'elle n'est pas actionnée manuellement.*

Utilisation prévue

Votre tronçonneuse DEWALT DCM565 est idéale pour l'élagage et le sciage de bûches jusqu'à 35 cm de diamètre.

Risques résiduels

Malgré l'application de la réglementation de sécurité applicable et la mise en œuvre des dispositifs de sécurité, certains risques résiduels ne peuvent pas être évités. À savoir :

- *Diminution de l'acuité auditive.*
- *Risques de dommages corporels dus à la projection de particules.*
- *Risques de brûlures provoquées par des accessoires chauffant pendant leur utilisation.*
- *Risques de dommages corporels dus à un usage prolongé.*

Sécurité électrique

Le moteur électrique a été conçu pour fonctionner sur une tension unique. Vérifier systématiquement que la tension de la batterie correspond bien à la tension indiquée sur la plaque signalétique. Vérifier également que la tension du chargeur correspond bien à la tension du secteur.



Votre chargeur DEWALT à double isolation est conforme à la norme EN60335 ; un branchement à la terre n'est donc pas nécessaire.

Si le cordon fourni est endommagé, le remplacer par un cordon spécialement conçu à cet effet, et disponible auprès du service après-vente DEWALT.

(CH) Toujours utiliser la fiche prescrite lors du remplacement du câble d'alimentation.

Type 11 pour la classe II
(Isolation double) – outils

Type 12 pour la classe I
(Conducteur de terre) – outils

(CH) En cas d'utilisation à l'extérieur, connecter les outils portatifs à un disjoncteur FI.

Utilisation d'une rallonge

N'utiliser une rallonge qu'en cas de nécessité absolue. Utiliser une rallonge homologuée compatible avec la tension nominale du chargeur (consulter la **Caractéristiques techniques**).

La section minimale du conducteur est de 1 mm² pour une longueur maximale de 30 m.

En cas d'utilisation d'un dévidoir, dérouler systématiquement le câble sur toute sa longueur.

CONSERVEZ CES INSTRUCTIONS





Chargeurs

Les chargeurs DEWALT ne nécessitent aucun réglage et sont conçus pour une utilisation la plus simple possible.

Consignes de sécurité importantes propres à tous les chargeurs de batteries

CONSERVEZ CES INSTRUCTIONS : ce manuel contient d'importantes consignes de sécurité et de fonctionnement concernant les chargeurs de batterie compatibles (consulter les **Caractéristiques Techniques**).

- *Avant d'utiliser le chargeur, lire toutes les instructions et les marquages d'avertissement sur le chargeur, le bloc batterie et le produit utilisant le bloc batterie.*

-  **AVERTISSEMENT** : risque de choc. Ne pas laisser les liquides pénétrer dans le chargeur. Risque de choc électrique.
 -  **AVERTISSEMENT** : nous recommandons l'utilisation d'un disjoncteur différentiel avec un seuil de déclenchement de 30mA ou moins.
 -  **ATTENTION** : risque de brûlure. Pour réduire le risque de blessures, ne charger que des batteries rechargeables DEWALT. Les autres types de batteries peuvent exploser et causer des blessures et des dégâts.
 -  **ATTENTION** : les enfants doivent être surveillés pour s'assurer qu'ils ne jouent pas avec l'appareil.
- AVIS** : sous certaines conditions, lorsque le chargeur est branché à l'alimentation électrique, les contacts de charge exposés à l'intérieur du chargeur peuvent être mis en court-circuit par un corps étranger. Les corps étrangers de nature conductrice tels que, mais ne se limitant pas à, la laine d'acier, le papier aluminium ou toute accumulation de particules métalliques doivent être tenus éloignés des cavités du chargeur. Débranchez toujours le chargeur de la prise lorsqu'il n'y a pas de pack batterie dans la cavité. Débranchez le chargeur avant de le nettoyer.
- **NE PAS tenter de charger le bloc batterie avec un chargeur différent de ceux indiqués dans ce manuel.** Le chargeur et le bloc batterie sont spécifiquement conçus pour fonctionner ensemble.
 - **Ces chargeurs ne sont pas prévus pour d'autres utilisations que la charge des batteries rechargeables DEWALT.** Toute autre utilisation peut causer un risque d'incendie, de choc électrique ou d'électrocution.
 - **Ne pas exposer le chargeur à la pluie ou à la neige.**
 - **Pour débrancher le chargeur, tirer sur la fiche et non sur le cordon.** Cela réduira le risque de dégât à la fiche et au cordon.
 - **S'assurer que le cordon est placé de sorte qu'on ne puisse pas marcher dessus, trébucher ou l'endommager d'une autre manière.**
 - **Ne pas utiliser de rallonge sauf si cela est absolument nécessaire.** Toute utilisation impropre d'une rallonge peut causer un risque d'incendie, de choc électrique ou d'électrocution.
 - **Ne placez aucun objet sur le chargeur et ne le placez pas sur une surface molle qui pourrait obstruer les fentes d'aération et entraîner une chaleur interne excessive.** Éloignez le chargeur de toute source de chaleur. Le chargeur est aéré par des fentes au-dessus et au-dessous du boîtier.
 - **Ne pas utiliser un chargeur ayant un cordon ou une fiche endommagés—les faire remplacer immédiatement.**
 - **Ne pas utiliser le chargeur s'il a reçu un choc violent, s'il est tombé, ou s'il a été autrement endommagé de quelque manière que ce soit.** Apporter le chargeur à un centre de réparation agréé.
 - **Ne pas démonter le chargeur ; l'apporter à un centre de réparation agréé lorsqu'un entretien ou une réparation**

est nécessaire Un chargeur mal réassemblé peut entraîner un risque de choc électrique, d'électrocution ou d'incendie.

- Si le cordon d'alimentation est endommagé, il doit être remplacé immédiatement par le fabricant, un agent de réparation ou une personne qualifiée similaire pour éviter tout risque.
- **Débrancher le chargeur de la prise secteur avant de procéder à son nettoyage. Cette précaution réduira le risque de choc électrique.** Le retrait du bloc batterie ne réduira pas les risques.
- **NE JAMAIS** tenter de relier 2 chargeurs ensemble.
- **Le chargeur est conçu pour être alimenté en courant électrique domestique standard 230 V. Ne pas essayer de l'utiliser avec n'importe quelle autre tension.** Cette directive ne concerne pas le chargeur pour véhicule.







Recharger une batterie (Fig. B)

1. Branchez le chargeur dans une prise appropriée avant d'insérer le bloc-batterie.
2. Insérez le bloc-batterie **7** dans le chargeur en vous assurant qu'il soit parfaitement bien en place. Le voyant rouge (charge) clignote de façon répétée pour indiquer que le processus de charge a commencé.
3. La fin de la charge est indiquée par le voyant rouge restant fixe en continu. Le bloc-batterie est alors complètement rechargé et il peut soit être utilisé, soit être laissé dans le chargeur. Pour retirer le bloc-batterie du chargeur, enfoncez le bouton de libération de la batterie **15** sur le bloc batterie.

REMARQUE : Pour garantir les meilleures performances et la durée de vie des blocs-batteries Li-Ion, rechargez-les complètement avant la première utilisation.

Fonctionnement du chargeur

Consultez les indicateurs ci-dessous pour connaître l'état de charge du bloc-batterie.

Indicateurs de charge	
 charge en cours	
 pleinement chargée	
 suspension de charge*	

*Le voyant rouge continue à clignoter, mais un voyant jaune s'allume durant cette opération. Lorsque la batterie a retrouvé une température appropriée, le voyant jaune s'éteint et le chargeur reprend la procédure de charge.

Les chargeurs compatibles ne rechargent pas un bloc batterie défectueux. Le chargeur indique que la batterie est défectueuse en refusant de s'allumer ou en affichant le dessin clignotant indiquant un problème sur le bloc ou le chargeur.

REMARQUE : cela peut également signifier un problème sur un chargeur.

Si le chargeur indique un problème, portez le chargeur et le bloc batterie pour un test dans un centre d'assistance agréé.

Délai Bloc chaud/froid

Lorsque le chargeur détecte que la batterie est trop chaude ou trop froide, il démarre automatiquement un délai Bloc Chaud/Froid, suspendant la charge jusqu'à ce que la batterie ait atteint la température adéquate. Le chargeur passe ensuite directement en mode Charge. Cette fonctionnalité permet une durée de vie maximale de la batterie.

Un bloc-batterie froid se recharge à une cadence plus lente qu'un bloc-batterie chaud. Le bloc batterie se charge à ce taux réduit pendant tout le cycle de charge et n'atteint pas le niveau de charge maximum même si la batterie se réchauffe.

Le chargeur DCB118 est équipé d'un ventilateur conçu pour refroidir le bloc-batterie. Le ventilateur se met automatiquement en marche si le bloc-batterie a besoin d'être refroidi. Ne faites jamais fonctionner le chargeur si le ventilateur ne fonctionne pas correctement ou si les fentes d'aération sont bouchées. Ne laissez pénétrer aucun corps étranger à l'intérieur du chargeur.

Système de protection électronique

Les outils XR Li-Ion sont conçus avec un système de protection électronique qui protège la batterie des surcharges, surchauffes ou d'être complètement déchargée.

L'outil s'éteint automatiquement si le système de protection électronique se déclenche. Si cela se produit, placez la batterie ion lithium sur le chargeur jusqu'à ce qu'elle soit complètement rechargée.

Fixation murale

Ces chargeurs sont conçus pour être fixés au mur ou pour être posés à la verticale sur une table ou un établi. En cas de fixation au mur, placez le chargeur près d'une prise électrique et loin d'un coin ou de toute autre obstacle qui pourrait gêner le flux d'air. Utilisez l'arrière du chargeur comme gabarit pour l'emplacement des vis au mur. Fixez le chargeur à l'aide de vis pour cloisons sèches (achetées séparément) d'au moins 25,4 mm de long avec un diamètre de tête de 7 et 9 mm, vissées dans du bois à une profondeur optimale laissant ressortir environ 5,5 mm de la vis. Alignez les fentes à l'arrière du chargeur avec les vis qui dépassent et insérez-les complètement ces dernières dans les fentes.

Consignes de nettoyage du chargeur



AVERTISSEMENT : risque de choc. Débranchez le chargeur de la prise de courant avant le nettoyage.

La saleté et la graisse peuvent être éliminées de l'extérieur du chargeur avec un chiffon ou une brosse souple non métallique. N'utilisez ni eau, ni autre solution de nettoyage. Ne laissez jamais aucun liquide pénétrer à l'intérieur de l'appareil et n'immergez jamais aucune pièce de l'appareil dans aucun liquide.

Batteries

Consignes de sécurité importantes propres à toutes les batteries

Pour commander une batterie de rechange, s'assurer d'inclure son numéro de catalogue et sa tension.

La batterie n'est pas totalement chargée en usine. Avant d'utiliser la batterie et le chargeur, lire les consignes de sécurité ci-dessous. Puis suivre la procédure de charge ci-après.

LIRE TOUTES CES CONSIGNES

- **Ne pas charger ou utiliser une batterie dans un milieu déflagrant, comme en présence de liquides, gaz ou poussières inflammables.** Insérer ou retirer le bloc-pile du chargeur peut enflammer la poussière ou des émanations.
- **Ne jamais forcer le bloc batterie dans le chargeur. Ne modifier le bloc batterie d'aucune manière que ce soit pour le faire entrer sur un chargeur incompatible, car le bloc batterie peut se casser et causer de graves blessures.**
- Charger le bloc batterie uniquement dans les chargeurs DEWALT.
- **NE PAS** l'éclabousser ou l'immerger dans l'eau ou d'autres liquides.
- **Ne pas ranger ou utiliser l'outil et le bloc-piles dans des endroits où la température peut atteindre ou excéder 40 °C (104 °F) (comme dans les remises extérieures ou les bâtiments métalliques l'été).**
- **Ne pas incinérer la batterie même si elle est sévèrement endommagée ou complètement usagée, car elle pourrait exploser au contact des flammes.** Au cours de l'incinération des batteries au lithium-ion, des vapeurs et matières toxiques sont dégagées.
- **En cas de contact du liquide de la batterie avec la peau, la rincer immédiatement au savon doux et à l'eau claire.** En cas de contact oculaire, rincer l'œil ouvert à l'eau claire une quinzaine de minutes, ou jusqu'à ce que l'irritation cesse. Si des soins médicaux sont nécessaires, noter que l'électrolyte de la batterie est composé d'un mélange de carbonates organiques liquides et de sels de lithium.
- **Le contenu des cellules d'une batterie ouverte pourrait causer une irritation des voies respiratoires.** Dans cette éventualité, exposer l'individu à l'air libre. Si les symptômes persistent, consulter un médecin.



AVERTISSEMENT : risques de brûlures. Le liquide de la batterie pourrait s'enflammer s'il est exposé à des étincelles ou à une flamme.



AVERTISSEMENT : ne jamais tenter d'ouvrir le bloc batterie pour quelque raison que ce soit. Si le boîtier du bloc batterie est fissuré ou endommagé, ne pas l'insérer dans un chargeur. Ne pas écraser, laisser tomber, ou endommager le bloc batterie. Ne pas utiliser un bloc batterie ou un chargeur ayant reçu un choc violent, étant tombé, ayant été écrasé ou endommagé de quelque façon que ce soit (par ex. percé par un clou, frappé d'un coup de marteau, piétiné). Risque de choc électrique ou d'électrocution. Les blocs batterie endommagés doivent être renvoyés à un centre de réparation pour y être recyclés.



AVERTISSEMENT : risque d'incendie. Ne rangez et ne transportez pas le bloc-batterie s'il est possible que des objets métalliques entrent en contact avec les

bornes de la batterie. Ne placez par exemple pas le bloc-batterie dans des tabliers, poches, boîtes à outils, boîtes de kits d'accessoires, tiroirs, etc. en présence de clous, vis, clés, etc.



ATTENTION : après utilisation, ranger l'outil, à plat, sur une surface stable là où il ne pourra ni faire tomber ni faire trébucher personne. Certains outils équipés d'un gros bloc batterie peuvent tenir à la verticale sur celui-ci, mais manquent alors de stabilité.

Transport



AVERTISSEMENT : risque d'incendie. Le transport des batteries peut causer un incendie si les bornes de la batterie entrent accidentellement en contact avec des matériaux conducteurs. Lors du transport des batteries, assurez-vous que les bornes de la batterie sont protégées et bien isolées des matériaux avec lesquels elles pourraient entrer en contact et qui pourraient provoquer un court-circuit.

Les batteries DEWALT sont conformes à toutes les réglementations d'expédition applicables comme prescrit par les normes industrielles et juridiques qui incluent les recommandations de l'ONU pour le transport des marchandises dangereuses, les réglementations relatives aux marchandises dangereuses de l'International Air Transport Association (IATA), les réglementations de l'International Maritime Dangerous Goods (IMDG) et l'accord européen concernant le transport international de marchandises dangereuses sur route (ADR). Les cellules et les batteries ion lithium ont été testées conformément à la section 38,3 des recommandations de l'ONU pour les tests et critères relatifs au transport des marchandises dangereuses.

Dans la plupart des cas, l'envoi d'un bloc-batterie DEWALT ne sera pas soumis à la classification réglementée de classe 9 pour les matières dangereuses. En règle générale, seuls les envois contenant une batterie Lithium-Ion d'une énergie nominale supérieure à 100 Watts/heure (Wh) nécessitent une expédition réglementée de classe 9. L'énergie nominale en Watts/heure de toutes les batteries Lithium-Ion est indiquée sur l'emballage. De plus, en raison de la complexité de la réglementation, DEWALT ne recommande pas l'expédition aérienne de blocs-batteries seuls, peu importe le wattage/heure nominal. Les envois d'outil avec batterie (kit combiné) peuvent être faits par avion si le wattage/heure nominal du bloc-batterie n'excède pas 100 Wh.

Que l'expédition soit exemptée ou réglementée, l'expéditeur a la responsabilité intégrale de consulter les dernières réglementations relatives à l'emballage, à l'étiquetage/au marquage et aux exigences de documentation.

Les informations fournies dans cette section du manuel sont fournies en bonne foi et sont considérées précises au moment de la rédaction de ce document. Toutefois, aucune garantie explicite ou implicite ne peut être fournie. L'acheteur a la responsabilité de s'assurer que ses activités sont conformes aux réglementations applicables.

Transport de la batterie FLEXVOLT™

La batterie FLEXVOLT™ DEWALT dispose de deux modes :

Utilisation et Transport

Mode Utilisation : Lorsque la batterie FLEXVOLT™ est seule ou dans un produit DEWALT 18V, elle fonctionne comme une batterie de 18 V. Lorsque la batterie FLEXVOLT™ est dans un produit 54V ou 108V (deux batteries de 54V), elle fonctionne comme une batterie de 54V.

Mode Transport : Lorsque le cache est fixé sur la batterie FLEXVOLT™, elle est en mode Transport. Gardez le cache en place pour expédier la batterie.

En mode Transport, les chaînes des cellules sont déconnectées électriquement à l'intérieur du bloc pour en faire 3 batteries de plus faible wattage-heure (Wh) comparées à une seule batterie au wattage-heure plus élevé. Le fait de répartir l'énergie consommée du bloc en 3 batteries peut exempter le bloc de certaines réglementations en matière de transport qui sont imposées pour les batteries dont l'énergie consommée est plus élevée.

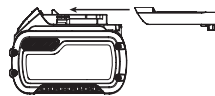

La puissance en Wh pour le transport peut par exemple être de 3 x 36 Wh, représentant 3 batteries de 36 Wh chacune. La puissance d'utilisation en Wh peut être de 108 Wh (sans

exemple de marquage pour l'utilisation et le transport

Use: 108 Wh
Transport: 3x36 Wh

Recommandations de stockage

1. Le lieu idéal de rangement est un lieu frais et sec, à l'abri de toute lumière solaire directe et de tout excès de température. Pour des performances et une durée de vie optimales, entreposer les batteries à température ambiante après utilisation.
2. Pour un stockage prolongé, il est recommandé de conserver la batterie complètement chargée dans un lieu frais et sec, hors du chargeur pour de meilleurs résultats.

REMARQUE : les blocs batterie ne doivent pas être stockés complètement déchargés. Le bloc batterie devra être rechargé avant l'utilisation.

Étiquettes sur le chargeur et la batterie

En plus des pictogrammes utilisés dans ce manuel, les étiquettes sur le chargeur et le bloc batterie peuvent montrer les pictogrammes suivants :



Lire la notice d'instructions avant toute utilisation.



Consulter la **Fiche technique** pour les temps de charge.



Ne pas mettre en contact avec des objets conducteurs.



Ne pas recharger une batterie endommagée.



Ne pas exposer à l'eau.



Remplacer systématiquement tout cordon endommagé.



Recharger seulement entre 4 °C et 40 °C.



Utiliser uniquement à l'intérieur.



Mettre la batterie au rebut conformément à la réglementation en matière d'environnement.

LI-ION



Recharger les blocs batterie DEWALT uniquement avec les chargeurs DEWALT appropriés. La recharge des blocs batterie différents des batteries DEWALT appropriées avec un chargeur DEWALT peut entraîner leur explosion ou d'autres situations dangereuses.



Ne jetez pas le bloc batterie au feu.



UTILISATION (sans cache de transport). Exemple : TRANSPORT (avec cache de transport intégré).



Exemple : Puissance en Wh de 3 x 36 Wh (3 batteries de 36 Wh).

Type de Batterie

Le DCM565 fonctionne avec un bloc batterie de 18 volts. Ces blocs batterie peuvent être utilisés : DCB181, DCB182, DCB183, DCB183B, DCB184, DCB184B, DCB185, DCB187, DCB546, DCB547. Consultez les Caractéristiques techniques pour plus d'informations.

Contenu de l'emballage

Ce carton comprend :

- 1 Tronçonneuse
- 1 Fourreau
- 1 Guide-chaîne de 30 cm
- 1 Chaîne de 30 cm
- 1 Manuel d'utilisation

SANS BATTERIE NI CHARGEUR

- 1 Bloc-batterie Li-ion**
 - 1 Chargeur de batterie Li-ion**
- **Fourni avec le modèle DCM565P1 uniquement
- Vérifier que l'appareil et ses pièces ou accessoires n'ont pas été endommagés lors du transport.
 - Prendre le temps de lire attentivement et comprendre cette notice d'instructions avant toute utilisation de l'appareil.

Étiquettes sur l'appareil

On trouve les diagrammes suivants sur l'outil :



Lire la notice d'instructions avant toute utilisation.



Porter un dispositif de protection auditive.



Porter un dispositif de protection oculaire.



Ne laissez pas la machine sous la pluie.



Tout contact avec la pointe peut provoquer le mouvement soudain du guide-chaîne vers le haut ou le bas et entraîner de graves blessures.



Évitez tout contact de la pointe du guide-chaîne avec un quelconque objet.



Sens de rotation de la chaîne.



Utilisez toujours les deux mains pour utiliser la tronçonneuse.



Éteignez l'outil. Avant de réaliser toute tâche de maintenance sur l'outil, retirez la batterie.



Puissance sonore garantie selon la Directive 2000/14/CE.

Emplacement de la Date Codée de Fabrication

La date codée de fabrication, qui comprend aussi l'année de fabrication, est imprimée sur le boîtier.

Exemple :

2017 XX XX

Année de fabrication

Description (Fig. A)



AVERTISSEMENT : ne jamais modifier l'outil électrique ni aucun de ses composants. Il y a risques de dommages corporels ou matériels.

- 1 Interrupteur Marche/Arrêt
- 2 Levier de verrouillage
- 3 Frein de chaîne / Carter de protection de la poignée avant
- 4 Guide-chaîne
- 5 Chaîne
- 6 Cache-pignon
- 7 Bloc-batterie
- 8 Bouton de verrouillage de réglage du guide-chaîne
- 9 Bouton de tension de la chaîne
- 10 Indicateur de niveau d'huile
- 11 Fourreau du guide-chaîne
- 12 Poignée arrière
- 13 Poignée avant
- 14 Compartiment à batterie
- 15 Bouton de libération de la batterie
- 16 Bouchon d'huile (non visible)

Utilisation prévue

Votre tronçonneuse a été conçue pour les applications de sciage professionnelles.

NE PAS les utiliser en milieu humide ou en présence de gaz ou de liquides inflammables.

Cette tronçonneuse est un puissant outil électrique professionnel.

NE PAS les laisser à la portée des enfants. Une supervision est nécessaire auprès de tout utilisateur non expérimenté.

- Ce produit n'est pas prévu pour être utilisé par des personnes (y compris les enfants) dont les capacités physiques, sensorielles ou mentales sont réduites ou qui manquent d'expérience ou d'aptitudes, sauf si ces personnes sont surveillées par une autre personne responsable de leur sécurité. Ne jamais laisser les enfants seuls avec ce produit.

MONTAGE ET RÉGLAGES

AVERTISSEMENT : pour réduire tout risque de dommages corporels graves, arrêter et déconnecter la batterie avant tout réglage ou avant de retirer ou installer toute pièce ou tout accessoire. Tout démarrage accidentel pourrait causer des dommages corporels.

AVERTISSEMENT : utiliser exclusivement des batteries et chargeurs DEWALT.

Insertion et retrait du bloc batterie de l'outil (Fig. C–E)

REMARQUE : pour un résultat optimal, assurez-vous que le bloc batterie 7 est complètement chargé.

Pour installer le bloc batterie de l'outil

1. Alignez le bloc-batterie 7 avec les rails à l'intérieur de l'outil (Fig. C).
2. Glissez-le dans l'outil jusqu'à ce qu'il se fixe en place et assurez-vous d'entendre le clic de verrouillage.

Pour démonter le bloc batterie de l'outil

1. Appuyez sur le bouton de libération de la batterie 15 et tirez fermement le bloc-batterie hors de la poignée de l'outil (Fig. D).
2. Insérer le bloc batterie dans le chargeur comme décrit dans la section du chargeur de ce manuel.

Témoin de charge des blocs batterie (Fig. E)

Certains blocs batterie DEWALT incluent un témoin de charge composé par trois voyants verts qui indiquent le niveau de charge restant dans le bloc batterie.

Pour activer le témoin de charge, maintenir enfoncé le bouton du témoin de charge 17. Une combinaison de trois voyants verts s'allume pour indiquer le niveau de charge restant. Lorsque le niveau de charge de la batterie est au-dessous de la limite utilisable, le témoin de charge ne s'allume pas et la batterie doit être rechargée.

REMARQUE : le témoin de charge est uniquement une indication de la charge restant dans le bloc batterie. Il n'indique pas la fonctionnalité de l'outil et peut être sujet à des variations selon les composants du produit, la température et l'application de l'utilisateur final.

ASSEMBLAGE

Installation du guide-chaîne et de la chaîne (Fig. A, F–H, K)

ATTENTION : la chaîne est tranchante. Portez toujours des gants de protection lorsque vous manipulez la chaîne. La chaîne est très tranchante et peut vous couper, même à l'arrêt.

AVERTISSEMENT : chaîne tranchante en mouvement. Afin d'éviter toute mise en marche accidentelle, assurez-vous que la batterie n'est pas dans l'outil avant de réaliser les opérations qui suivent. Le non respect de cette consigne peut entraîner de graves blessures.

La chaîne 5 et le guide-chaîne 4 sont emballés séparément dans le carton. La chaîne doit être fixée sur le guide et cet ensemble doit être fixé sur le corps de l'outil.

- Positionnez la tronçonneuse sur une surface plate et ferme.
- Soulevez le levier de verrouillage et tournez le bouton de verrouillage de réglage du guide 8 dans le sens inverse des aiguilles d'une montre, comme illustré par la figure F et retirez le cache-pignon 6.
- Muni de gants, prenez la chaîne 5 et enroulez-la autour du guide-chaîne 4, en vous assurant que les dents pointent dans la bonne direction (voir figure K)
- Assurez-vous que la chaîne est bien installée dans son logement sur la totalité du pourtour du guide-chaîne.
- Positionnez la chaîne autour du pignon 18. Tout en alignant le logement sur le guide-chaîne avec la goupille de tension de la chaîne 20 et le boulon 19 à la base de l'outil, comme illustré par la figure G.
- Une fois en place, tenez le guide-chaîne immobile et remplacez le cache-pignon 6. Assurez-vous que l'orifice du boulon du mécanisme de tension sans outil sur le cache est aligné avec le boulon 19 sur le corps de l'outil. Soulevez le levier de verrouillage et tournez le bouton de verrouillage de réglage du guide 8 dans les sens des aiguilles d'une montre jusqu'à entendre un clic puis dévissez le bouton d'un tour complet de façon que la chaîne puisse être correctement tendue.
- Tournez le bouton de tension de la chaîne 9 dans le sens des aiguilles d'une montre pour augmenter la tension, comme illustré par la figure H. Assurez-vous que la chaîne 5 est bien serrée tout autour du guide-chaîne 4. Serrez le bouton de verrouillage de réglage du guide jusqu'à entendre le clic. Le guide est parfaitement fixé après avoir entendu trois clics. Il n'est pas utile de serrer plus.

Réglage de la tension de la chaîne (Fig. A, I)

ATTENTION : La chaîne est tranchante. Portez toujours des gants de protection lorsque vous manipulez la chaîne. La chaîne est très tranchante et peut vous couper, même à l'arrêt.

AVERTISSEMENT : chaîne tranchante en mouvement. Afin d'éviter toute mise en marche accidentelle, assurez-vous que la batterie n'est pas dans l'outil avant de réaliser les opérations qui suivent. Le non respect de cette consigne peut entraîner de graves blessures.

- La tronçonneuse à plat sur une surface dure, contrôlez la tension de la chaîne **5**. La tension correcte implique que la chaîne soit rappelée si elle est éloignée de 3 mm du guide-chaîne **4** avec une force moyenne, entre l'index et le pouce, comme illustré par la figure I. Il ne doit y avoir aucun « jeu » entre le guide-chaîne et la chaîne, vus du dessous, comme illustré par la figure I.
- Pour régler la tension de la chaîne, soulevez la patte de verrouillage et tournez le bouton de verrouillage de réglage du guide **8** dans le sens inverse des aiguilles d'une montre d'un tour complet. Tournez le bouton de tension de la chaîne **9** dans le sens des aiguilles d'une montre jusqu'à ce que la chaîne soit correctement tendue, comme mentionné ci-dessus.
- Veillez à ne pas trop tendre la chaîne car cela entraînerait une usure excessive et réduirait la durée de vie du guide-chaîne et de la chaîne.
- Une fois la chaîne correctement tendue, serrez fermement le bouton de verrouillage de réglage du guide.

REMARQUE : Le bouton de verrouillage de réglage du guide dispose d'un système de serrage à crans. Le cache-pignon est parfaitement fixé après avoir entendu trois clics. Il n'est pas utile de serrer plus.

- Si la chaîne est neuve, vérifiez fréquemment sa tension (après avoir retiré la batterie) pendant les 2 premières heures d'utilisation, les chaînes neuves ayant tendance à se détendre légèrement.

Remplacement de la chaîne (Fig. A, K)

ATTENTION : la chaîne est tranchante. Portez toujours des gants de protection lorsque vous manipulez la chaîne. La chaîne est très tranchante et peut vous couper, même à l'arrêt.

AVERTISSEMENT : chaîne tranchante en mouvement. Afin d'éviter toute mise en marche accidentelle, assurez-vous que la batterie n'est pas dans l'outil avant de réaliser les opérations qui suivent. Le non respect de cette consigne peut entraîner de graves blessures.

- Soulevez la patte de verrouillage et tournez le bouton de verrouillage de réglage du guide **8** dans le sens inverse des aiguilles d'une montre pour détendre la chaîne.
- Retirez le cache-pignon **6** comme décrit dans la section **Installation du guide-chaîne et de la chaîne**.
- Soulevez la chaîne usée **5** hors de la rainure du guide-chaîne **4**.

- Placez la chaîne neuve dans le logement sur le guide-chaîne en vous assurant que les dents de la chaîne pointent dans la bonne direction en faisant correspondre la flèche sur la chaîne avec le graphique sur le cache-pignon **6**, illustré sur la figure K.
- Respectez les instructions de la section **Installation du guide-chaîne et de la chaîne**.

Des chaînes et guide-chaînes de rechange sont disponibles auprès de votre centre d'assistance DEWALT le plus proche.

- La tronçonneuse DCM565 utilise des chaînes de rechange DWRC1200, numéro de pièce 90586162. Guide-chaîne de rechange 30 cm, numéro de pièce N507302.

Lubrification de la chaîne et du guide-chaîne (Fig. L)

Système de lubrification automatique

Cette tronçonneuse est équipée d'un système de lubrification automatique qui assure la lubrification constante de la chaîne et du guide-chaîne. L'indicateur de niveau d'huile **10** indique le niveau d'huile dans la tronçonneuse. Dès que le niveau d'huile est inférieur au quart, retirez la batterie de la tronçonneuse et procédez au remplissage avec le bon type d'huile. Videz toujours le réservoir d'huile après chaque opération de sciage.

REMARQUE : Utilisez une huile pour guide-chaîne et chaîne de bonne qualité pour assurer la bonne lubrification. En tant qu'huile de remplacement temporaire, vous pouvez utiliser une huile moteur SAE30. L'utilisation d'une huile végétale est recommandée pour l'élagage des arbres. Les huiles minérales ne sont pas recommandées car elles peuvent nuire aux arbres. N'utilisez jamais d'huile usagée ou d'huile très épaisse. Elles pourraient endommager votre tronçonneuse.

Remplissage du réservoir d'huile

- Abaissez le levier de verrouillage et dévissez le bouchon d'huile **16** d'un quart de tour dans le sens inverse des aiguilles d'une montre avant de le retirer. Remplissez le réservoir avec l'huile pour guide-chaîne et chaîne recommandée jusqu'à ce que le niveau d'huile atteigne le haut de l'indicateur de niveau d'huile **10**.
- Réinstallez le bouchon d'huile et vissez-le d'un quart de tour dans le sens des aiguilles d'une montre. Relevez le levier de verrouillage pour qu'il soit en position verrouillée.
- Éteignez régulièrement la tronçonneuse et vérifiez l'indicateur de niveau d'huile afin de vous assurer que le guide-chaîne et la chaîne sont correctement lubrifiés.

Transport de la tronçonneuse (Fig. A, M)

- Retirez toujours la batterie de l'outil et couvrez le guide-chaîne **4** avec le fourreau **11** (figure M) pour transporter la tronçonneuse.
- Enclenchez le frein de chaîne en poussant le frein de chaîne/carter de la poignée avant **3** vers l'avant.

FONCTIONNEMENT

Consignes d'utilisation



AVERTISSEMENT : respecter systématiquement les consignes de sécurité et les normes en vigueur.



AVERTISSEMENT : pour réduire tout risque de dommages corporels graves, arrêter et déconnecter la batterie avant tout réglage ou avant de retirer ou installer toute pièce ou tout accessoire.

Tout démarrage accidentel pourrait causer des dommages corporels.

Position correcte des mains (Fig. A, J)



AVERTISSEMENT : pour réduire tout risque de dommages corporels graves, adopter **SYSTÉMATIQUEMENT** la position des mains illustrée.



AVERTISSEMENT : pour réduire tout risque de dommages corporels graves, maintenir fermement et **SYSTÉMATIQUEMENT** l'outil pour anticiper toute réaction soudaine de sa part.

La position correcte des mains nécessite que la main gauche soit sur la poignée avant **13** et que l'autre main soit sur la poignée arrière **12**.

Fonctionnement de la tronçonneuse

(Fig. A, N–O)



AVERTISSEMENT : veuillez lire et vous assurer d'avoir compris toutes les instructions. Le non respect de toutes les instructions listées ci-dessous peut conduire à des chocs électriques, des incendies et/ou de graves blessures.

- Protection contre les rebonds qui peuvent engendrer de graves blessures ou la mort. Consultez les consignes de sécurité importantes **Protection contre les rebonds** afin d'éviter le risque de rebond.
- Ne vous penchez pas. Ne tronçonnez pas à une hauteur supérieure à celle de votre torse. Assurez-vous d'avoir une posture stable. Gardez les pieds écartés. Répartissez correctement votre poids sur vos deux pieds.
- Tenez fermement la poignée avant **13** avec votre main gauche et la poignée arrière **12** avec votre main droite, de façon que votre corps soit à gauche du guide-chaîne.
- Ne tenez pas la tronçonneuse par le carter de la poignée avant/frein de chaîne **3**. Gardez le coude de votre bras gauche verrouillé de façon que votre bras reste droit pour résister à un rebond.



AVERTISSEMENT : n'intervertissez jamais les mains (main gauche sur la poignée arrière et main droite sur la poignée avant).



AVERTISSEMENT : ne laissez jamais aucune partie de votre corps dans le prolongement du guide-chaîne **4** lorsque vous utilisez la tronçonneuse.

- N'utilisez jamais la tronçonneuse si vous êtes dans un arbre ou dans toute autre position délicate ou si vous

êtes sur une échelle ou toute autre surface instable. Vous pourriez perdre le contrôle de la tronçonneuse et subir de graves blessures.

- Gardez toujours la tronçonneuse à plein régime durant toute la durée du sciage.
- Laissez la chaîne faire le travail. N'exercez qu'une faible pression. N'exercez aucune pression sur le guide-chaîne en fin de coupe.



AVERTISSEMENT : quand la tronçonneuse n'est pas utilisée, enclenchez toujours le frein de chaîne et retirez la batterie.

Interrupteur Marche/Arrêt

Assurez-vous toujours de votre posture et tenez la tronçonneuse fermement à deux mains, pouces et doigts encerclant les deux poignées.

Pour allumer l'outil, assurez-vous que le frein de chaîne n'est pas enclenché. Faites glisser le levier de verrouillage **2**, montré dans la figure N et enfoncez l'interrupteur à gâchette **1**. Une fois l'appareil en marche, vous pouvez relâcher le levier de verrouillage.

Pour maintenir l'appareil en marche, vous devez maintenir la gâchette enfoncée. Pour éteindre l'appareil, relâchez la gâchette.

REMARQUE : Si la pression exercée est trop importante pendant le sciage, la tronçonneuse s'éteint. Pour redémarrer la tronçonneuse, vous devez d'abord relâcher la gâchette **1**. Recommencez à scier avec moins de force. Laissez la tronçonneuse scier à son propre rythme.



AVERTISSEMENT : n'essayez jamais de bloquer l'interrupteur en position marche.

Installation du frein de chaîne

Votre tronçonneuse est équipée d'un système de freinage de la chaîne motorisé qui arrête rapidement la chaîne en cas de rebond.

- Retirez la batterie de l'outil.
- Pour engager le frein de chaîne, poussez le frein de chaîne / carter de la poignée avant **3** vers l'avant jusqu'à se qu'il s'enclenche en place.
- Tirez le frein de chaîne / carter de la poignée avant **3** vers la poignée avant **13** en position «fixe», comme illustré par la figure O.
- La tronçonneuse est alors prête à l'emploi.

REMARQUE : En cas de rebond, votre main gauche entre en contact avec le carter avant, le poussant vers l'avant, vers la pièce à scier. L'outil est arrêté.

Test du frein de chaîne

Testez le frein de chaîne avant chaque utilisation afin de vous assurer qu'il fonctionne correctement.

- Positionnez l'outil sur une surface plate et ferme. Assurez-vous que la chaîne **5** ne touche pas le sol.
- Tenez l'outil fermement avec les deux mains et mettez la tronçonneuse en marche.

- Faites pivoter votre main gauche vers l'avant autour de la poignée avant **13** de façon que le dos de votre main entre en contact avec le frein de chaîne / carter de la poignée avant **3** et poussez-le en avant, vers la pièce à scier. La tronçonneuse doit s'arrêter immédiatement.

REMARQUE : Si la tronçonneuse ne s'arrête pas immédiatement, n'utilisez plus l'outil et emmenez-le dans le centre d'assistance DEWALT le plus proche.

AVERTISSEMENT : assurez-vous d'installer le frein de chaîne avant de scier.

Techniques courantes de coupe (Fig. A, P, Q, U, V, W)

Abattage

Le procédé pour abattre un arbre. Assurez-vous que la batterie est pleine avant d'abattre un arbre afin de pouvoir terminer la tâche sans avoir à la recharger. N'abattez pas d'arbre en cas de vent violent.

AVERTISSEMENT : l'abattage d'arbre peut engendrer des blessures. Il ne doit être réalisé que par des personnes formées.

- Une voie de retraite doit être prévue et rendue accessible avant de commencer l'abattage. La voie de retraite doit se trouver à l'arrière et à la diagonale de la ligne de chute prévue. (Figure U)

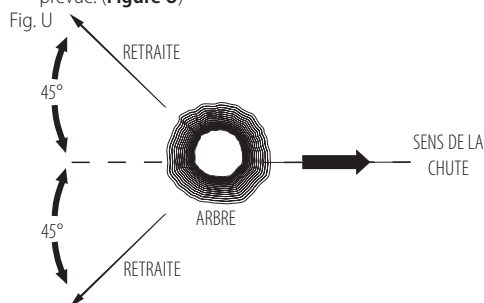

- Avant de commencer l'abattage, prenez en compte l'inclinaison naturelle de l'arbre, l'emplacement des grosses branches et le sens du vent afin de déterminer dans quel sens faire tomber l'arbre. Ayez à disposition des clavettes (bois, plastique ou aluminium) et un maillet lourd. Retirez les débris, pierres, écorces tombantes, clous, crampons et fils de l'arbre au niveau où les entailles d'abattage doivent être réalisées.
- Entaille de direction - Réalisez une entaille de 1/3 du diamètre de l'arbre, perpendiculaire au sens de chute. Effectuez d'abord l'entaille de direction horizontale du bas. Ceci permet d'éviter le pincement de la chaîne ou du guide-chaîne au moment de la seconde entaille (Figure V).
- Trait de chute - Effectuez le trait de chute au moins 51 mm plus haut que l'entaille de direction horizontale. Gardez le trait de chute parallèle à l'entaille de direction horizontale. Réalisez le trait de chute de façon que suffisamment de bois reste pour créer une charnière. La charnière permet d'éviter

que l'arbre ne vrille et qu'il chute dans la mauvaise direction. Ne sciez pas à travers la charnière (Figure V).

- L'arbre doit commencer à tomber dès que le trait de chute se rapproche de la charnière. S'il existe le moindre risque que l'arbre chute dans la mauvaise direction ou qu'il puisse basculer en arrière et coincer la chaîne, arrêtez-vous avant que le trait de chute soit terminé et utilisez des clavettes pour ouvrir le trait et faire tomber l'arbre le long de la ligne de chute voulue. Dès que l'arbre commence à chuter, retirez la chaîne du trait de coupe, arrêtez le moteur, abaissez la tronçonneuse et dirigez-vous vers la voie de retraite. Restez attentif aux branches tombant au dessus de votre tête et à l'endroit où vous mettez les pieds.

Fig. V

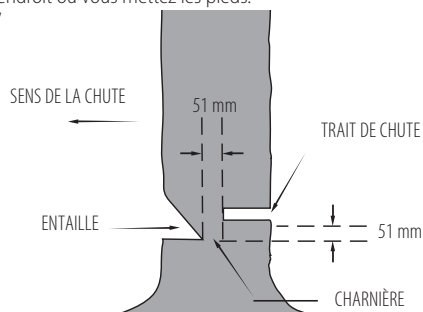

Ébranchage

L'ébranchage consiste à scier les branches d'un arbre après sa chute. Pendant l'ébranchage, laissez les plus grosses branches du bas soutenir le tronc au-dessus du niveau du sol. Sciez les petites branches d'un seul trait. Les branches sous tension doivent être sciées de bas en haut en évitant de coincer la chaîne, comme illustré par la figure P. Élaguez les branches du côté opposé en gardant le tronc entre vous et la tronçonneuse. Ne sciez jamais en plaçant l'outil entre vos jambes ou en chevauchant la branche à scier.

Tronçonnage

AVERTISSEMENT : nous recommandons que les utilisateurs exécutant cette opération pour la première fois utilisent un chevalet.

Sciage de longueurs d'arbre abattu ou de bûche. La façon de scier dépend de la façon dont la bûche est soutenue. Utilisez si possible un chevalet (Figure Q).

- Ne commencez à scier que quand la tronçonneuse est à plein régime.
- Placez le crampon inférieur **22** de la chaîne derrière la zone de coupe initiale, comme illustré par la figure W.
- Allumez la tronçonneuse puis abaissez la chaîne et le guide dans le bois, en utilisant le crampon comme point charnière.
- Une fois la tronçonneuse à 45°, mettez à nouveau la tronçonneuse de niveau et répétez ces étapes jusqu'à avoir traversé la pièce à scier.
- Si l'arbre est soutenu sur toute sa longueur, procédez au sciage par le dessus (tronçonnage par le dessus) mais en évitant de toucher le sol car cela émousserait rapidement la chaîne.

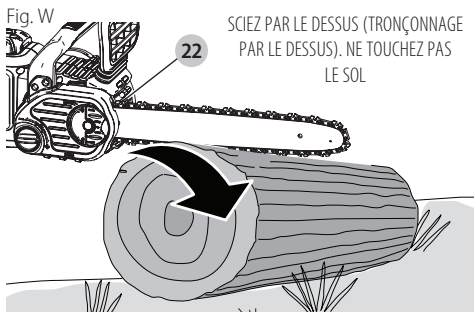

SCIEZ PAR LE DESSUS (TRONÇONNAGE PAR LE DESSUS). NE TOUCHEZ PAS LE SOL

• **Figure X-** Si la pièce à scier est soutenue par une extrémité, sciez d'abord 1/3 du diamètre par le dessous (tronçonnage par le dessous). Finalisez ensuite la coupe en sciant par le dessus pour rejoindre la première ligne de coupe.

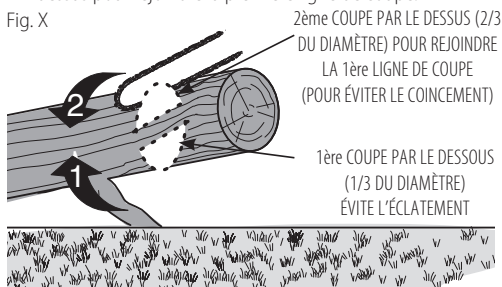

2ème COUPE PAR LE DESSUS (2/3 DU DIAMÈTRE) POUR REJOINDRE LA 1ère LIGNE DE COUPE (POUR ÉVITER LE COINCEMENT)

1ère COUPE PAR LE DESSOUS (1/3 DU DIAMÈTRE) ÉVITE L'ÉCLATEMENT

• **Figure Y-** Si la pièce à scier est soutenue par les deux extrémités. Sciez d'abord 1/3 par le dessus. Finalisez ensuite la coupe en sciant par le dessous les 2/3 pour rejoindre la première ligne de coupe.



1ère COUPE PAR LE DESSUS (1/3 DU DIAMÈTRE) POUR ÉVITER L'ÉCLATEMENT

2ème COUPE PAR LE DESSOUS (2/3 DU DIAMÈTRE) POUR REJOINDRE LA 1ère LIGNE DE COUPE (POUR ÉVITER LE COINCEMENT)

• En pente, tenez vous toujours du côté montant de la bûche. Pour une «coupe traversante», afin de conserver un contrôle total, réduisez la pression de coupe en fin de sciage sans relâcher votre prise sur les poignées de la tronçonneuse. Ne laissez pas la chaîne toucher le sol. Une fois le sciage terminé, attendez que la chaîne soit complètement arrêtée avant de déplacer la tronçonneuse. Éteignez toujours le moteur avant de passer à la coupe suivante.

ENTRETIEN ET MAINTENANCE

N'utilisez que du savon doux et un chiffon humide pour nettoyer l'outil. N'utilisez aucun solvant pour nettoyer les pièces en plastique de la tronçonneuse. Ne laissez jamais aucun liquide

pénétrer à l'intérieur de l'outil et n'immergez jamais aucune de ses pièces dans aucun liquide.

IMPORTANT : Pour que le produit puisse être utilisé en toute SÉCURITÉ et FIABILITÉ, les réparations, l'entretien et les réglages doivent être exécutés dans des centres d'assistance agréés utilisant toujours des pièces de rechange d'origine.

Un entretien régulier permet de prolonger la durée de vie de votre tronçonneuse.

Chaîne et guide-chaîne

Toutes les quelques heures d'utilisation, retirez le cache-pignon, le guide-chaîne et la chaîne et nettoyez complètement chaque élément à l'aide d'une brosse à brins souples. Assurez-vous que l'orifice de lubrification du guide-chaîne est exempt de salissures. Pour le remplacement des chaînes émoussées par des chaînes neuves, il est bon de soulever le guide-chaîne de bas en haut.

Affûtage de la chaîne (Fig. R-T)

⚠ ATTENTION : la chaîne est tranchante. Portez toujours des gants de protection lorsque vous manipulez la chaîne. La chaîne est très tranchante et peut vous couper, même à l'arrêt.

⚠ AVERTISSEMENT : chaîne tranchante en mouvement. Afin d'éviter toute mise en marche accidentelle, assurez-vous que la batterie n'est pas dans l'outil avant de réaliser les opérations qui suivent. Ne respect de cette consigne peut entraîner de graves blessures.

REMARQUE : Les dents de coupe de la chaîne s'émoussent immédiatement si elles touchent le sol ou un clou pendant le sciage.

Pour optimiser les performances de votre tronçonneuse, il est important que les dents de la chaîne soient toujours bien affûtées. Suivez ces conseils pratiques pour affûter la chaîne correctement :

1. Pour obtenir de meilleurs résultats, utilisez une lime de 4,5 mm et un porte-lime ou un guide-lime pour affûter votre chaîne. Cela vous permet de toujours d'avoir toujours le bon angle d'affûtage.
2. Placez le porte-lime à plat sur la platine supérieure et la jauge de profondeur de la dent de coupe.
3. **Figure R-** Conservez la ligne d'angle de limage correct de la platine supérieure **21** de 30° sur votre guide-lime parallèle à la chaîne (lime à 60° par rapport à la chaîne vue de côté).
4. Affûtez d'abord les dents d'un côté de la chaîne. Limez de l'intérieur vers l'extérieur de la dent de coupe. Retournez ensuite votre tronçonneuse et répétez les procédures (2,3,4) pour les dents de coupe de l'autre côté de la chaîne.
REMARQUE : Utilisez une lime plate pour limer les sommets des «rabots» (portion de maillon de chaîne devant la dent de coupe) de façon qu'ils soient à environ 0,635 mm sous les pointes des dents de coupe, comme illustré par la **figure S**.
5. **Figure T-** Conservez toutes les dents de coupe à la même longueur.
6. Si la surface en chrome des platines supérieures ou latérales présente des défauts, limez jusqu'à supprimer ces défauts.

ATTENTION : après le limage, la dent de coupe est plus tranchante, soyez particulièrement vigilant pendant cette opération.

REMARQUE : Chaque fois que la chaîne est affûtée, elle perd de sa capacité à réduire les rebonds et nécessite plus de vigilance. Il est recommandé ne pas affûter une chaîne plus de quatre fois.

Accessoires

AVERTISSEMENT : l'utilisation d'accessoires non recommandés dans ce manuel peut être dangereuse.

Des chaînes et guide-chaînes de rechange sont disponibles auprès de votre centre d'assistance DEWALT agréé le plus proche. À n'utilisez qu'avec des guide-chaînes et des chaînes à faible rebond.

Guide-chaînes et chaînes disponibles pour la **DCM565** :

- Guide-chaîne : **30 cm** numéro de pièce 90586162
- Chaîne : **30 cm** numéro de pièce N507302
- DT20676-QZ – Chaîne Oregon 30 cm 3/8" à faible profilé, .0430" / 1,1 mm (90PX045)
- DT20665-QZ – Guide et Chaîne Oregon 30cm, chaîne 30 cm 3/8" à faible profilé, .043" / 1,1 mm (90PX045) et guide 30 cm

MAINTENANCE

Votre outil électrique DEWALT a été conçu pour fonctionner longtemps avec un minimum de maintenance. Le fonctionnement continu et satisfaisant de l'outil dépendra d'une maintenance adéquate et d'un nettoyage régulier.

AVERTISSEMENT : pour réduire tout risque de dommages corporels graves, arrêter et déconnecter la batterie avant tout réglage ou avant de retirer ou installer toute pièce ou tout accessoire.
Tout démarrage accidentel pourrait causer des dommages corporels.

Le chargeur et le bloc batterie ne peuvent pas être réparés.



Lubrification

Consultez la section **Lubrification de la chaîne et du guide-chaîne** (Fig. L)



Entretien

AVERTISSEMENT : éliminer poussière et saleté du boîtier principal à l'aide d'air comprimé chaque fois que les orifices d'aération semblent s'encrasser. Porter systématiquement des lunettes de protection et un masque anti-poussières homologués au cours de cette procédure.

AVERTISSEMENT : ne jamais utiliser de solvants ou tout autre produit chimique décapant pour nettoyer les parties non métalliques de l'outil. Ces produits chimiques pourraient en attaquer les matériaux utilisés. Utiliser un chiffon humidifié avec de l'eau et un savon doux. Protéger l'outil de tout liquide et n'immerger aucune de ses pièces dans aucun liquide.

Accessoires en option

AVERTISSEMENT : comme les accessoires autres que ceux offerts par DEWALT n'ont pas été testés avec ce produit, leur utilisation avec cet appareil pourrait être dangereuse. Pour réduire tout risque de dommages corporels, seuls des accessoires DEWALT recommandés doivent être utilisés avec cet appareil.

Veuillez consulter votre revendeur pour plus d'informations sur les accessoires appropriés.

Protection de l'environnement



Tri sélectif. Les produits et batteries marqués de ce symbole ne doivent pas être jetés avec les déchets ménagers.

Les produits et batteries contiennent des matières qui peuvent être récupérées et recyclées afin de réduire la demande en matières premières. Veuillez recycler les produits électriques et les batteries conformément aux dispositions locales en vigueur. Pour plus d'informations, consultez le site www.2helpU.com.

Batterie rechargeable

Recharger cette batterie longue durée lorsqu'elle ne produira plus assez de puissance pour effectuer un travail qu'elle faisait facilement auparavant. En fin de vie utile, mettre la batterie au rebut conformément à la réglementation en matière d'environnement :

- Décharger complètement la batterie, puis la retirer de l'outil.
- Les cellules ion lithium sont recyclables. Les apporter au revendeur ou dans un centre de recyclage local. Les blocs batterie collectés seront recyclés ou mis au rebut correctement.

DÉPANNAGE

Problème	Solution
La machine ne démarre pas.	<ul style="list-style-type: none"> • Vérifiez l'installation de la batterie. • Vérifiez les conditions de charge de la batterie. • Contrôlez que le bouton de verrouillage est complètement enfoncé avant de déplacer la gâchette principale.
La machine s'arrête en cours d'utilisation.	<ul style="list-style-type: none"> • Rechargez la batterie. • La machine est sur-sollicitée. Redémarrez la machine et exercez moins de pression.

Problème	Solution
La batterie ne se recharge pas.	<ul style="list-style-type: none">• Insérez la batterie dans le chargeur jusqu'à ce que le voyant de charge rouge s'allume. Rechargez pendant 8 heures si la batterie est complètement vide.• Branchez le chargeur dans une prise murale qui fonctionne. Consultez la section Remarques importantes sur la charge pour avoir plus de détails.• Vérifiez le courant au niveau de la prise murale en branchant un autre appareil.• Vérifiez que la prise de courant n'est pas reliée à un interrupteur coupant l'alimentation lorsqu'on éteint l'éclairage.• Déplacez le chargeur et la machine dans un endroit où la température ambiante est supérieure à 4,5° C ou inférieure à 40,5° C.
Surchauffe du guide-chaîne / de la chaîne.	<ul style="list-style-type: none">• Consultez la section Réglage de la tension de la chaîne.• Consultez la section Lubrification de la chaîne.
La chaîne est détendue.	<ul style="list-style-type: none">• Consultez la section Réglage de la tension de la chaîne.
Faible qualité du sciage.	<ul style="list-style-type: none">• Consultez la section Réglage de la tension de la chaîne. REMARQUE : Une tension excessive conduit à une usure excessive et réduit la durée de vie du guide-chaîne et de la chaîne. Lubrifiez avant chaque utilisation. Consultez la section Remplacement de la chaîne.
La machine est en marche mais elle ne scie pas.	<ul style="list-style-type: none">• Il se peut que la chaîne soit installée à l'envers. Consultez les sections relatives à l'installation et au retrait de la chaîne.
La machine ne lubrifie pas.	<ul style="list-style-type: none">• Remplissez le réservoir d'huile.• Nettoyez le guide-chaîne, le pignon et le cache-pignon. Consultez la section Entretien et maintenance.

18V MOTOSEGA

DCM565

Congratulazioni!

Per aver scelto un apparato DeWALT. Gli anni di esperienza, lo sviluppo e l'innovazione meticolosi del prodotto fanno di DeWALT uno dei partner più affidabili per gli utilizzatori di apparati elettrici professionali.

Dati Tecnici

		DCM565
Tensione	V_{bc}	18
Tipo di batterie		Li-Ion
Lunghezza barra	cm	30
Velocità della catena (senza carico)	m/s	7,7
Lunghezza massima di taglio	cm	26
Capacità serbatoio olio	ml	115
Peso (senza blocco batteria)	kg	3,5

Valori di rumorosità e valori di vibrazione (somma vettore triassiale) secondo EN60745-2-13:2009+A1:2010

L_{PA} (livello pressione sonora delle emissioni)	dB(A)	76,5
L_{WA} (livello potenza sonora)	dB(A)	96,5
K (incertezza per il livello sonoro dato)	dB(A)	3,0
Valore di emissione delle vibrazioni a_{Hv} =	m/s^2	3,5
Incertezza K =	m/s^2	1,5

Il livello di emissione di vibrazioni indicato in questo foglio informativo è stato misurato in base al test standard indicato nella normativa EN60745 e può essere utilizzato per confrontare vari apparati fra di loro. Può essere utilizzato per una valutazione preliminare dell'esposizione.

AVVERTENZA: il livello di emissioni delle vibrazioni riportato è relativo alle applicazioni principali dell'apparato. Tuttavia, se l'apparato viene utilizzato per applicazioni diverse, con diversi accessori, o non riceve adeguata manutenzione, il valore delle emissioni di vibrazioni può essere differente. Ciò potrebbe aumentare sensibilmente il livello di esposizione durante il periodo di utilizzo complessivo.

Una stima del livello di esposizione alle vibrazioni deve anche considerare i momenti in cui l'apparato è spento o quando è acceso ma non viene utilizzato. Ciò potrebbe ridurre sensibilmente il livello di esposizione durante il periodo di utilizzo complessivo.

È necessario identificare ulteriori misure di sicurezza per proteggere l'operatore dagli effetti delle vibrazioni. Per esempio: eseguire una manutenzione adeguata dell'apparato e degli accessori, evitare il raffreddamento delle mani, organizzare il lavoro.

Dichiarazione di conformità CE

Direttiva Macchine



18V Motosega DCM565

DeWALT dichiara che i prodotti qui descritti nei **Dati tecnici** sono conformi alle normative:

2006/42/CE, EN60745-1:2009+A11:2010, EN60745-2-13:2009+A1:2010.

2000/14/EC, Allegato V DEKRA Certificazione B.V., Meander 1051 / P.O. Box 5185 6825 MJ ARNHEM / 6802 ED ARNHEM

Paesi Bassi

Ente notificato ID No.: 0344

L_{PA} (potenza sonora misurata) 76,5 dB(A)

L_{WA} (potenza sonora garantita) 100 dB(A)

Questi prodotti sono inoltre conformi alle Direttive 2014/30/UE e 2011/65/UE. Per ulteriori informazioni, contattare DeWALT all'indirizzo seguente o vedere sul retro del manuale.

Il firmatario è responsabile della compilazione del documento tecnico e rende questa dichiarazione per conto di DeWALT.

Markus Rompel

Direttore Progettazione

DeWALT, Richard-Klinger-Strasse 11,

D-65510, Idstein, Germania

12.12.2016



AVVERTENZA: per ridurre il rischio di lesioni, leggere attentamente il manuale di istruzioni.

Definizioni: linee guida per la sicurezza

Le definizioni seguenti descrivono il livello di criticità di ciascuna indicazione. Leggere il manuale e prestare attenzione ai seguenti simboli.



PERICOLO: indica una situazione di pericolo imminente che, se non viene evitata, **provoca il decesso o lesioni personali gravi.**



AVVERTENZA: indica una situazione potenzialmente pericolosa che, se non viene evitata, **può provocare il decesso o lesioni personali gravi.**



ATTENZIONE: indica una situazione potenzialmente pericolosa che, se non viene evitata, **può provocare lesioni personali di entità lieve o moderata.**

Batterie				Caricatori/Tempi di Ricarica (Minuti)						
Cat #	V _{DC}	Ah	Peso kg	DCB107	DCB113	DCB115	DCB118	DCB132	DCB119	DCB413
DCB547	18/54	3,0/9,0	1,25	420	220	140	85	140	X	X
DCB546	18/54	2,0/6,0	1,05	270	140	90	60	90	X	X
DCB497	36	7,5	1,92	X	X	X	X	X	X	150
DCB496	36	6,0	1,88	X	X	X	X	X	X	120
DCB181	18	1,5	0,35	70	35	22	22	22	45	X
DCB182	18	4,0	0,61	185	100	60	60	60	120	X
DCB183/B	18	2,0	0,40	90	50	30	30	30	60	X
DCB184/B	18	5,0	0,62	240	120	75	75	75	150	X
DCB185	18	1,3	0,35	60	30	22	22	22	X	X

AVVISO: indica una situazione **non in grado di causare lesioni personali** ma che, se non evitata, potrebbe provocare **danni materiali**.



Segnala il pericolo di scosse elettriche.



Segnala rischio di incendi.

Avvertenze generali di sicurezza per apparati elettrici



AVVERTENZA: leggere attentamente tutte le avvertenze e le istruzioni. La mancata osservanza delle istruzioni seguenti può causare scossa elettrica, incendio e/o gravi lesioni personali.

CONSERVARE LE AVVERTENZE E LE ISTRUZIONI PER RIFERIMENTI FUTURI

Il termine "apparato elettrico" utilizzato nelle avvertenze fa riferimento sia agli apparati alimentati a corrente (con cavo elettrico), sia a quelli a batteria (senza cavo).

1) Sicurezza Dell'area di Lavoro

- Mantenere l'area di lavoro pulita e ben illuminata.** Gli ambienti disordinati o scarsamente illuminati favoriscono gli incidenti.
- Non azionare gli apparati in ambienti con atmosfera esplosiva, come quelli in presenza di liquidi, gas o polveri infiammabili.** Gli apparati elettrici creano scintille che possono incendiare le polveri o i fumi.
- Durante l'uso di un apparato elettrico, tenere lontani i bambini e chiunque si trovi nelle vicinanze.** Le distrazioni possono provocare la perdita di controllo.

2) Sicurezza Elettrica

- Le spine dell'apparato elettrico devono essere adatte alla presa di alimentazione. Non modificare la spina in alcun modo. Non collegare un adattatore alla spina di un apparato elettrico dotato di scarico a terra.** Per ridurre il rischio di scossa elettrica evitare di modificare le spine e utilizzare sempre le prese appropriate.
- Evitare il contatto con superfici collegate con la terra, quali tubature, termosifoni, fornelli e**

frigoriferi. Se il proprio corpo è collegato con la terra, il rischio di scossa elettrica aumenta.

- Non esporre gli apparati elettrici alla pioggia o all'umidità.** Se l'acqua entra nell'apparato elettrico aumenta il rischio di scossa elettrica.
- Non utilizzare il cavo elettrico in modo improprio. Non utilizzare mai il cavo per spostare, tirare o scollegare l'apparato elettrico. Tenere il cavo elettrico lontano da fonti di calore, olio, bordi taglienti o parti in movimento.** Se il cavo è danneggiato o impigliato, il rischio di scossa elettrica aumenta.
- Quando l'apparato elettrico viene impiegato all'aperto, utilizzare unicamente cavi di prolunga previsti per esterni.** L'uso di un cavo elettrico adatto ad ambienti esterni riduce il rischio di scossa elettrica.
- Se è non è possibile evitare l'uso di un apparato elettrico in ambienti umidi, usare una fonte di corrente protetta da un interruttore differenziale (salvavita).** L'uso di un interruttore differenziale riduce il rischio di scossa elettrica.

3) Sicurezza Personale

- Quando si utilizza un apparato elettrico evitare di distrarsi. Prestare attenzione a quello che si sta facendo e utilizzare il buon senso. Non utilizzare l'apparato elettrico quando si è stanchi o sotto l'effetto di droghe, alcool o medicinali.** Un solo attimo di distrazione durante l'uso di tali apparati potrebbe provocare gravi lesioni personali.
- Indossare abbigliamento di protezione adeguato. Utilizzare sempre protezioni oculari.** L'uso di abbigliamento di protezione quali mascherine antipolvere, scarpe antinfortunistiche antiscivolo, caschi di sicurezza o protezioni uditive, in condizioni opportune consente di ridurre le lesioni personali.
- Evitare avvii involontari. Assicurarsi che l'interruttore sia in posizione di spento prima inserire l'alimentazione elettrica e/o il blocco batteria e prima di afferrare o trasportare l'apparato.** Il trasporto di apparati elettrici tenendo il dito sull'interruttore o quando sono collegati alla rete

elettrica con l'interruttore nella posizione di accesso provoca incidenti.

- d) **Prima di accendere l'apparato elettrico, rimuovere eventuali chiavi o utensili di regolazione.** Un utensile di regolazione o una chiave fissati su una parte rotante dell'apparato elettrico possono provocare lesioni personali.
- e) **Non sporgersi. Mantenere sempre una buona stabilità al suolo ed equilibrio.** Ciò consente un migliore controllo dell'apparato nelle situazioni impreviste.
- f) **Indossare vestiario adeguato. Non indossare abiti lenti o gioielli. Tenere capelli, vestiti e guanti lontano dalle parti in movimento.** Abiti lenti, gioielli o capelli lunghi possono impigliarsi nelle parti in movimento.
- g) **Se i dispositivi sono forniti di collegamento con l'attrezzatura di aspirazione e raccolta delle polveri, assicurarsi che siano collegati e utilizzati correttamente.** La raccolta delle polveri può ridurre i pericoli legati a queste ultime.

4) Uso e Manutenzione Dell'apparato Elettrico

- a) **Non forzare l'apparato. Utilizzare un apparato adatto al lavoro da eseguire.** L'apparato lavora meglio e con maggior sicurezza se utilizzato secondo quanto è stato previsto.
- b) **Non utilizzare l'apparato se l'interruttore non permette l'accensione o lo spegnimento.** Qualsiasi apparato elettrico che non possa essere controllato tramite l'interruttore è pericoloso e deve essere riparato.
- c) **Staccare la spina dall'alimentazione elettrica e/o il blocco batteria dell'apparato elettrico prima di effettuare qualsiasi tipo di regolazione, prima di cambiare gli accessori o di riparlo.** Queste misure di sicurezza preventive riducono il rischio di azionare l'apparato accidentalmente.
- d) **Riporre gli apparati non utilizzati fuori dalla portata dei bambini ed evitarne l'uso da parte di persone che hanno poca familiarità con l'apparato elettrico e con le presenti istruzioni.** Gli apparati elettrici sono pericolosi in mano a persone inesperte.
- e) **Eseguire una manutenzione adeguata degli apparati elettrici.** Verificare il cattivo allineamento e inceppamento di parti mobili, la rottura di componenti e ogni altra condizione che possa influire sul funzionamento degli apparati. Se danneggiato, far riparare l'apparato elettrico prima dell'uso. Molti incidenti sono provocati da apparati elettrici su cui non è stata effettuata la corretta manutenzione.
- f) **Tenere gli utensili da taglio affilati e puliti.** La manutenzione corretta degli utensili da taglio con bordi affilati riduce le probabilità di inceppamento e ne facilita il controllo.
- g) **Utilizzare l'apparato elettrico, gli accessori, le punte ecc., rispettando le presenti istruzioni e tenendo in**

considerazione le condizioni di funzionamento e il lavoro da eseguire. L'utilizzo dell'apparato elettrico per impieghi diversi da quelli previsti può provocare situazioni di pericolo.

5) Uso e Manutenzione Della Batteria

- a) **Ricaricare l'apparato esclusivamente con il caricabatteria specificato dal produttore.** Un caricabatteria adatto a un determinato tipo di batteria può provocare il rischio di incendio se utilizzato con un pacco batteria differente.
- b) **Gli apparati elettrici vanno usati esclusivamente con i pacchi batteria specificatamente indicati.** L'utilizzo di ogni altro pacco batteria crea rischio di lesioni e d'incendio.
- c) **Se il pacco batteria non è utilizzato tenerlo lontano da oggetti di metallo come fermagli, monete, chiavi, chiodi, viti o altri piccoli oggetti metallici che possono provocare un contatto dei terminali.** Il corto circuito dei terminali della batteria può provocare ustioni o un incendio.
- d) **In condizioni di uso eccessivo è possibile che la batteria espella del liquido; evitarne il contatto. In caso di contatto, sciacquare abbondantemente con acqua. Se il liquido viene a contatto con gli occhi, consultare un medico.** Il liquido emesso dalla batteria può causare irritazioni o ustioni.

6) Assistenza

- a) **L'apparato elettrico deve essere riparato da personale qualificato, che utilizzi ricambi originali identici alle parti da sostituire.** In questo modo viene garantita la sicurezza dell'apparato elettrico.

Altri avvisi di sicurezza per la motosega



AVVERTENZA: ulteriori avvisi di sicurezza per le motoseghe.

- **Mantenere ogni parte del corpo lontana dalla motosega durante l'impiego. Prima di accendere la motosega, assicurarsi che la catena non sia a contatto con alcun oggetto.** Un attimo di distrazione durante l'impiego della motosega può far impigliare l'abbigliamento o parti del corpo nella motosega stessa.
- **Tenere sempre la motosega con la mano destra sull'impugnatura posteriore e quella sinistra sull'impugnatura anteriore.** Tenere la motosega all'incontrario rispetto a quanto consigliato aumenta il rischio di lesioni personali: non bisogna mai farlo.
- **Afferrare l'elettrotensile solo dall'impugnatura provvista di materiale isolante, dato che la motosega potrebbe venire a contatto con cavi nascosti.** Il contatto tra la catena della motosega e un filo sotto tensione mette sotto tensione anche le parti metalliche esposte dell'elettrotensile, con il rischio di scosse elettriche per l'operatore.
- **Indossare occhiali di sicurezza e otoprotezioni. Si consiglia inoltre un equipaggiamento protettivo per**

testa, mani, gambe e piedi. Un abbigliamento protettivo idoneo riduce il rischio di lesioni personali causate dal distacco di rami o dal contatto accidentale con la motosega.

- **Non utilizzare la motosega su di un albero.** L'utilizzo della motosega quando ci si trova in alto su di un albero può causare lesioni personali.
- **Mantenere sempre un buon equilibrio e utilizzare la motosega solo quando ci si trova su di una superficie fissa, sicura e piana.** Superfici sdruciolevoli o poco stabili tipo le scale, possono causare la perdita di equilibrio o del controllo della motosega.
- **Se si taglia un ramo sotto tensione, prestare attenzione all'effetto "molla".** Quando la tensione nelle fibre del legno viene rilasciata, il ramo caricato come una molla può colpire l'operatore e/o fargli perdere il controllo della motosega.
- **Prestare la massima attenzione quando si tagliano cespugli e giovani pertiche.** Il materiale sottile potrebbe incepparsi nella motosega e schizzare verso l'operatore oppure fargli perdere l'equilibrio.
- **Trasportare la motosega spenta e tenuta lontana del corpo afferrandola dall'impugnatura anteriore. Durante il trasporto o quando si ripone la motosega, montare sempre il coperchio della barra di guida.** Il corretto maneggio della motosega riduce la probabilità di contatto accidentale con la catena in movimento della motosega.
- **Seguire le istruzioni relative alla lubrificazione, al tensionamento della catena e alla sostituzione degli accessori.** Delle catene tese o lubrificate in modo errato possono o rompersi o aumentare la probabilità di contraccolpi.
- **Mantenere le impugnature pulite e prive di tracce di olio o grassi.** La presenza di olio o grasso sui manici può renderli scivolosi e causare la perdita di controllo dell'elettrotensile.
- **Tagliare solo il legno. Non usare la motosega per lavori diversi da quelli previsti. Per esempio: non utilizzare la motosega per tagliare plastica, murature o materiali da costruzione diversi dal legno.** L'impiego della motosega per usi diversi da quelli previsti può dar luogo a situazioni di pericolo.

Cause del rimbalzo e salvaguardia dell'operatore:

I contraccolpi possono verificarsi quando la punta della barra di guida tocca un oggetto o quando il legno tagliato si richiude e incastra la catena della motosega nel taglio.

A volte il contatto con la punta può causare una reazione inversa improvvisa, spingendo la barra di guida verso l'alto e indietro verso l'operatore.

Se la catena della motosega rimane incastrata lungo la parte superiore della barra di guida è possibile che la barra venga spinta indietro velocemente contro l'operatore.

Entrambe queste reazioni possono causare la perdita di controllo della motosega con la probabilità di pericolose lesioni personali. Non fare affidamento esclusivamente sui dispositivi di sicurezza incorporati nella motosega. Ricade sull'operatore della

motosega la responsabilità di eseguire dei lavori di taglio che non causino incidenti o lesioni.

Un contraccolpo è la conseguenza di un utilizzo non appropriato e/o non corretto dell'elettrotensile. Esso può essere evitato soltanto adottando le misure di sicurezza idonee come descritto di seguito:

- **Mantenere una presa sicura, con i pollici e le dita attorno alle manopole della motosega, con entrambe le mani sulla catena e posizionando il proprio corpo e braccio in modo da permettere di resistere alle forze di contraccolpo.** L'operatore è in grado di resistere alla forza esercitata da eventuali contraccolpi se adotta le precauzioni del caso. Non lasciare andare la motosega.
- **Non sbilanciarsi e non tagliare oltre l'altezza della spalla.** In questo modo si evita il contatto involontario con la punta e si mantiene un miglior contatto della motosega in situazioni impreviste.
- **Utilizzare solamente le barre e le catene di ricambio indicate dal produttore.** L'errata sostituzione delle barre di guida e delle catene può causare la rottura della catena e/o contraccolpi.
- **Rispettare le istruzioni di affilatura e di manutenzione della catena della motosega date dal fabbricante.** La diminuzione dell'altezza del calibro di profondità aumenta la possibilità di contraccolpi.

Le seguenti misure di precauzione dovrebbero essere seguite per ridurre al minimo il contraccolpo:

1. **Tenere saldamente la sega. Tenere saldamente l'elettrotensile con entrambe le mani quando il motore è in funzione. Tenere saldamente la motosega afferrando le impugnature con i pollici e le dita.** La motosega tira in avanti durante il taglio sull'angolo inferiore della barra e spinge all'indietro durante il taglio lungo l'angolo superiore della barra.
2. **Non sporgersi eccessivamente.**
3. **Mantenere sempre un appoggio e un equilibrio adeguati.**
4. **Non consentire alla punta della barra di guida di venire a contatto con il tronco, ramo, terreno o altri ostacoli.**
5. **Non tagliare sopra l'altezza della spalla.**
6. **Utilizzare i dispositivi come la catena bassa di contraccolpo e le barre di guida per la riduzione del contraccolpo che riducono i rischi associati al contraccolpo.**
7. **Utilizzare solamente le barre e le catene di ricambio indicate dal produttore o prodotti equivalenti.**
8. **Non lasciare mai che la catena in movimento tocchi alcun oggetto in prossimità della punta della barra di guida.**
9. **Mantenere l'area di lavoro libera da ostacoli come altri alberi, rami, massi, staccionate, cunei ecc.** Eliminare o evitare qualsiasi ostacolo che la motosega può colpire mentre si sta tagliando un particolare ceppo o ramo.

10. **La propria motosega deve sempre essere affilata e ben tesa. Una motosega allentata o non affilata può aumentare il rischio di contraccolpo.** Verificare la tensione a intervalli regolari con il motore fermo e l'utensile disconnesso dalla corrente, non farlo mai con motore acceso.
11. **Iniziare e continuare un taglio solo con la catena alla massima velocità.** Se la motosega si muove a velocità ridotta, sussiste un'elevata probabilità di contraccolpo.
12. **Tagliare un pezzo alla volta.**
13. **Utilizzare estrema cautela quando si reinserisce la sega in un taglio precedentemente iniziato.** Inserire i paracolpi nervati nel legno e attendere che la catena raggiunga la piena velocità prima di procedere con il taglio.
14. **Non tentare di eseguire tagli dal pieno o perforanti.**
15. **Prestare attenzione allo spostamento di cunei o ad altre forze che possono chiudere un taglio e bloccare o rallentare la catena.**

Caratteristiche di sicurezza per i contraccolpi



AVVERTENZA: le seguenti caratteristiche sono presenti sulla motosega per aiutare a ridurre il pericolo di contraccolpi, tuttavia tali caratteristiche non saranno in grado di eliminare completamente tale situazione di pericolo. In qualità di utilizzatore di motosega non fare affidamento solamente ai dispositivi di sicurezza. È necessario attenersi a tutte le misure di sicurezza, istruzioni e manutenzione del presente manuale per agevolare la riduzione di contraccolpi e altre forze che possono causare delle gravi lesioni.

- La barra di guida per una riduzione dei contraccolpi, sviluppata con una punta radiale che riduce la forma della zona di pericolo di contraccolpo sulla punta della barra. Una barra di guida con riduzione di contraccolpi ha dimostrato di ridurre significativamente il numero e la gravità di contraccolpi, se testato in conformità con i requisiti di sicurezza per le motoseghe elettriche.
- La motosega a contraccolpi ridotti con un limitatore di profondità sagomato e un collegamento di protezione che deflette la forza del contraccolpo e fa in modo che il legno penetri gradualmente nella lama.
- Non usare l'elettrotensile mentre ci si trova su un albero, su una scala o su qualsiasi altra superficie poco stabile.
- Sostenere l'utensile con supporti aventi superfici isolanti quando si eseguono lavorazioni in cui l'accessorio di taglio potrebbe toccare cavi elettrici nascosti. In caso di contatto con una linea sotto tensione le parti metalliche dell'apparato vengono sottoposte a tensione provocando una scossa elettrica.
- Non tentare azioni che vanno al di là delle proprie capacità e la propria esperienza. Leggere attentamente tutte le istruzioni riportate nel presente manuale e comprenderle completamente.
- Prima di accendere la motosega, assicurarsi che la catena non sia a contatto con alcun oggetto.
- Non utilizzare la motosega con una mano! Possono verificarsi gravi lesioni per l'operatore, i coadiuvanti o astanti da un uso

con una mano. Una motosega è intesa solamente per l'utilizzo con due mani.

- Tenere sempre gli organi di comando puliti, asciutti e privi di olio o grasso.
- Non consentire allo sporco, ai detriti o alla polvere di segatura di depositarsi sul motore o all'esterno delle prese d'aria.
- Arrestare la motosega prima che venga abbassato.
- Non tagliare le viti e/o piccoli cespugli.
- Adottare la massima cautela nel tagliare piccoli cespugli e giovani perche perché la catena della sega può incepparsi nel materiale sottile e schizzare verso l'operatore oppure fargli perdere l'equilibrio.



AVVERTENZA: alcune particelle di polvere generate da levigatura, segatura, macinazione, perforazione e altre attività nel settore delle costruzioni, contengono sostanze chimiche che secondo lo Stato della California sono causa di tumori, difetti genetici o altri danni all'apparato riproduttivo. Alcuni esempi di queste sostanze chimiche sono:

- piombo contenuto in certe vernici a base di questa sostanza,
- silice cristallina contenuta nei mattoni e nel cemento e in altri prodotti per lavori in muratura; e
- arsenico e cromo contenuto nel legname trattato chimicamente.

I rischi connessi a questi prodotti variano in funzione della frequenza con cui questo tipo di lavori viene eseguito. Per ridurre la propria esposizione a queste sostanze chimiche: lavorare in un'area ben areggiata, utilizzando dispositivi di sicurezza omologati, come la maschere anti-polvere specificamente concepite per filtrare particelle microscopiche.

- Evitare il contatto prolungato con la polvere prodotta da levigatura, segatura, macinazione, perforazione e altre attività nel settore delle costruzioni. Indossare indumenti protettivi e lavare con acqua e sapone le parti esposte del corpo. Se entra in bocca o negli occhi, o si posa sulla pelle, la polvere può provocare l'assorbimento di sostanze chimiche dannose.



AVVERTENZA: l'uso di questo utensile può generare e/o disperdere nell'aria polvere, che può provocare disturbi respiratorio o altre lesioni gravi e permanenti.

Denominazioni e termini della motosega

- **Taglio in opposizione** - Il processo tagliare in trasversale un albero tagliato o un ceppo in misure longitudinali.
- **Freno motore** - Un dispositivo utilizzato per arrestare la motosega quando il grilletto è stato rilasciato.
- **Testa elettrica della motosega** - una motosega senza la catena della sega e la barra di guida.
- **Dente di trasmissione o dente per catena** - La parte dentata della sega che aziona la motosega.
- **Abbattimento** - Il processo di tagliare un albero e farlo cadere.
- **Taglio di rovescio d'abbattimento** - Il taglio finale in un'operazione d'abbattimento di un albero eseguito sul lato opposto dell'albero rispetto alla rientranza dell'ingaglio.

- *Manopola anteriore - La manopola di supporto collocata sul davanti o verso la parte anteriore della sega a catena.*
- *Dispositivo di protezione della manopola anteriore - Una barriera strutturale fra la manopola anteriore della sega a catena e la barra di guida, situata generalmente vicino alla posizione della mano sulla manopola anteriore.*
- *Barra di guida - Una barra solida che dà supporto e guida la catena della sega.*
- *Fodero della barra di guida - Involucro sopra la barra di guida per impedire il contatto dei denti quando la sega non viene utilizzata.*
- *Contraccolpo - Il movimento all'indietro e/o verso l'alto della barra di guida, verificantesi quando la catena della sega vicino alla punta dell'area superiore della guida viene a contatto di un oggetto come un altro tronco o ramo, o quando il legno si stringe e comprime la catena della sega nel taglio.*
- *Stretta del contraccolpo - La rapida spinta all'indietro della sega che può verificarsi quando il legno si stringe e comprime la catena della sega in movimento nel taglio lungo la cima della barra di guida.*
- *Contraccolpo rotativo - Il movimento rapido verso l'alto e all'indietro della sega che può verificarsi quando la catena della sega in movimento vicina alla parte superiore della punta della guida viene a contatto di un oggetto, come un tronco o un ramo.*
- *Rientranza - Per rimuovere i rami di un albero abbattuto*
- *Catena di riduzione del contraccolpo - Una catena che riduce i requisiti di prestazione per contraccolpi. (quando testato su un campione rappresentativo di motoseghe).*
- *Posizione di taglio normale - Queste posizioni assunte durante il taglio in opposizione e abbattimento.*
- *Rientranza d'intaglio - Un intaglio in un albero che dirige la caduta dell'albero.*
- *Manopola posteriore - La manopola di supporto collocata dietro o verso la parte posteriore della sega.*
- *Barra di guida con contraccolpo ridotto - Una guida di scorrimento che ha dimostrato di ridurre considerevolmente il contraccolpo.*
- *Catena di ricambio - Una catena che riduce i requisiti di rendimento per il contraccolpo durante il test con specifiche motoseghe.*
- *Catena della sega - Una catena di andata e ritorno con denti da taglio, che taglia il legno, e che è azionata dal motore e sorretta dalla barra di guida.*
- *Perno nervato - Le nervature utilizzate durante l'abbattimento o il taglio in opposizione per appoggiarvi la sega e mantenere la posizione d'equilibrio durante l'uso dell'utensile.*
- *Interruttore - Dispositivo che, azionato, completa o interrompe un circuito elettrico che va al motore della sega della catena.*
- *Flusso concatenato dell'interruttore - Il meccanismo che trasmette il movimento dalla levetta di scatto all'interruttore.*
- *Blocco dell'interruttore - Un arresto mobile che impedisce il funzionamento accidentale dell'interruttore finché esso non viene azionato manualmente.*

Uso previsto

La vostra motosega DEWALT DCM565 è l'ideale per applicazioni di potatura e taglio di cunei fino a 35 cm in diametro.

Rischi residui

Malgrado l'applicazione delle principali regole di sicurezza e l'implementazione di dispositivi di sicurezza, alcuni rischi residui non possono essere evitati. Questi sono:

- *Menomazioni uditive.*
- *Rischio di lesioni personali causati da schegge volanti.*
- *Rischio di bruciature causate da parti che si arroventano durante la lavorazione.*
- *Rischio di lesioni personali causate dall'utilizzo prolungato.*

Sicurezza elettrica

Il motore elettrico è stato progettato per essere alimentato con un solo livello di tensione. Verificare sempre che la tensione del pacco batteria corrisponda alla tensione della targhetta. Assicurarsi anche che la tensione del caricabatterie corrisponda a quella di rete.



L'apparato DEWALT possiede doppio isolamento secondo la normativa EN60335, perciò non è necessario il collegamento a terra.

Se il cavo di alimentazione è danneggiato, deve essere sostituito con un cavo appositamente realizzato, disponibile tramite la rete di assistenza DEWALT.

(CH) Per la sostituzione del cavo di alimentazione, utilizzare sempre la spina di tipo prescritto.

Tipo 11 per la classe II
(doppio isolamento) – utensili elettrici

Tipo 12 per la classe I
(messa a terra) – utensili elettrici

(CH) Gli apparecchi portatili, utilizzati in ambiente esterno, devono essere collegati ad un interruttore differenziale.

Utilizzo di un cavo di prolunga

Non si dovrebbe mai utilizzare un cavo di prolunga se non assolutamente necessario. Utilizzare un cavo di prolunga omologato, adatto alla presa di ingresso del caricabatterie (vedere i **Dati tecnici**). La sezione minima del conduttore è 1 mm² e la lunghezza massima è 30 m.

Se si utilizza un cavo in bobina, srotolarlo completamente.

CONSERVARE QUESTE ISTRUZIONI

Caricabatterie

I caricabatterie DEWALT non richiedono alcuna regolazione e sono progettati per funzionare nel modo più semplice possibile.

Istruzioni di sicurezza importanti per tutti i caricabatteria



CONSERVARE LE PRESENTI ISTRUZIONI: il presente manuale contiene importanti istruzioni di sicurezza e di funzionamento per caricabatterie compatibili (vedere **Dati tecnici**).

- *Prima di utilizzare il caricatore, leggere tutte le istruzioni e gli avvertimenti contrassegnati sul caricatore, la batteria e il prodotto che funziona con la batteria.*

- AVVERTENZA:** rischio di scossa elettrica. Non far penetrare alcun liquido dentro al caricabatterie. Pericolo di scossa elettrica.
- AVVERTENZA:** consigliamo l'utilizzo di un dispositivo di corrente residua con una corrente nominale residua di 30mA o inferiore.
- ATTENZIONE:** rischio di incendio. Per ridurre il rischio di lesioni, caricare solamente batterie ricaricabili DEWALT. Tipi diversi di batterie potrebbero scoppiare provocando lesioni personali e danni.
- ATTENZIONE:** i bambini devono essere sorvegliati per assicurarsi che non giochino con l'apparecchio.
- AVVISO:** in determinate condizioni, con il caricatore inserito nella presa di corrente, i contatti di carica esposti all'interno del caricabatterie possono essere circuitati da materiale estraneo. Materiali estranei di natura conduttiva quali, a titolo esemplificativo, ma non esaustivo, lana d'acciaio, fogli di alluminio o qualsiasi accumulo di particelle metalliche devono essere tenuti lontano dalle cavità del caricabatterie. Staccare sempre il caricabatterie dalla presa quando il pacco batteria non è in sede. Staccare il caricabatterie dalla presa prima di cominciare a pulirlo.
- **NON provare a caricare il pacco batterie con qualsiasi altro caricabatteria diverso da quelli di questo manuale.** Il caricabatterie e il pacco batteria sono progettati specificatamente per lavorare insieme.
- **Questi caricabatteria non sono previsti per alcun altro utilizzo diverso dal caricare le batterie ricaricabili DEWALT.** Ogni utilizzo diverso comporta rischio di incendio, scossa elettrica o folgorazione.
- **Non esporre il caricabatteria a pioggia o neve.**
- **Per staccare dalla presa il caricabatterie, tirare la spina e non il cavo.** Ciò riduce il rischio che si danneggino entrambi.
- **Assicurarsi che il cavo sia posto in modo da non essere calpestato, non faccia inciampare o altro che lo possa danneggiare o sollecitare.**
- **Non utilizzare un cavo di prolunga se non è strettamente necessario.** L'utilizzo di cavi di prolunga non idonei può dar luogo a rischio di incendio, scossa elettrica o folgorazione.
- **Non mettere alcun oggetto sopra il caricabatteria e non appoggiare il caricabatteria su superfici morbide che potrebbero bloccare le fessure di ventilazione e causare calore interno eccessivo.** Tenere il caricabatteria lontano da qualsiasi fonte di calore. Il caricabatteria viene ventilato con le fessure sopra e sotto l'alloggiamento.
- **Non lavorare con un caricabatteria che abbia il cavo o la spina danneggiati**—farli sostituire immediatamente.
- **Non azionare il caricabatteria se ha preso un forte colpo, è caduto o è stato danneggiato in qualche altro modo.** Portarlo in un centro di assistenza autorizzato.
- **Non smontare il caricabatteria; quando è necessaria assistenza o riparazione, portarlo in un centro di assistenza autorizzato.** Un montaggio sbagliato comporta il rischio di scossa elettrica, folgorazione o incendio.

- *Nel caso in cui il cavo di alimentazione fosse danneggiato, è necessario farlo sostituire immediatamente dal produttore, o dal suo agente o da persone qualificate per evitare pericoli.*
- **Staccare il caricabatterie dalla presa prima di qualsiasi tipo di pulizia.** Ciò riduce il rischio di scossa elettrica. La rimozione del pacco batteria non riduce tale rischio.
- **Non tentare MAI di collegare fra loro 2 caricabatteria.**
- **Il caricabatteria è progettato per funzionare con la corrente elettrica da 230V standard di rete. Non tentare di utilizzarlo con una tensione diversa.** Ciò non vale per i caricabatterie da veicolo.







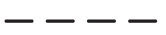

Caricamento di una batteria (Fig. B)

1. Collegare il caricatore ad una presa adatta prima di inserire il gruppo batterie.
2. Inserire il pacco batteria  nel caricabatteria, assicurandosi che sia completamente posizionato nel caricabatteria. La luce rossa (in carica) lampeggia ripetutamente, indicando che è iniziato il processo di carica.
3. Il completamento della carica sarà indicato dalla luce rossa che rimane continuamente accesa. Il pacco batteria è completamente carico e può essere utilizzato in questo momento o lasciato nel caricabatterie. Per rimuovere il pacco batteria dal caricabatterie, premere e tenere premuto il pulsante di sblocco della batteria  sul pacco batteria.

NOTA: Per garantire la massima prestazione e durata delle batterie Li-Ion, caricare completamente il pacco batteria prima di utilizzarlo per la prima volta.

Funzionamento del caricabatterie

Consultare gli indicatori sottostanti per lo stato di carica del pacco batteria.

Indicatori di carica		
	in carica	 
	carica completa	 
	ritardo per pacco caldo/freddo*	 

*La spia rossa continuerà a lampeggiare, ma una spia dell'indicatore gialla sarà illuminata durante questa operazione. Una volta che la batteria avrà raggiunto una temperatura adeguata, la spia gialla si spegnerà e il caricabatteria riprenderà la procedura di caricamento.

I caricabatteria compatibili non caricheranno un pacco batteria difettoso. Il caricabatteria indicherà una batteria difettosa non illuminandosi o visualizzando un motivo lampeggiante con la dicitura pacco batteria o caricabatteria difettoso.

NOTA: questo potrebbe anche indicare un problema del caricabatteria.

Se il caricabatteria indica un problema, portare il caricatore e il pacco batteria presso un centro di assistenza autorizzato per essere testati.

Ritardo pacco caldo/freddo

Quando il caricabatteria rileva una batteria troppo calda o troppo fredda avvia automaticamente un ritardo pacco caldo/

freddo, sospendendo il caricamento finché la batteria non ha raggiunto la temperatura appropriata. Il caricabatteria quindi passa automaticamente alla modalità di caricamento del pacco. Questa funzione garantisce la massima durata della batteria.

Un pacco batteria freddo si caricherà a una velocità più lenta rispetto a un pacco batteria caldo. Il pacco batteria si caricherà a una velocità rallentata per tutto il ciclo di caricamento e non tornerà alla velocità di caricamento massima anche se la batteria si scalda.

Il caricabatterie DCB118 è dotato di una ventola interna progettata per raffreddare il pacco batterie. La ventola si accende automaticamente quando il pacco batteria necessita di essere raffreddato. Non utilizzare mai il caricabatterie se la ventola non funziona correttamente o se le aperture di ventilazione sono bloccate. Non permettere a corpi estranei di entrare all'interno del caricabatterie.

Sistema di protezione elettronico

Gli apparati XR Li-Ion (agli ioni di litio) sono progettati con un sistema di protezione elettronico che salvaguarda la batteria da sovraccarico, surriscaldamento o scaricamento completo.

L'apparato si spegnerà automaticamente se dovesse scattare il Sistema di Protezione Elettronico. In tal caso, riporre la batteria agli ioni di litio sul caricatore finché non è completamente carica.

Montaggio a parete

Questi caricabatterie sono progettati per essere montabili a parete o per sedersi in posizione verticale su un piano o una superficie di lavoro. Durante il montaggio a parete, individuare il caricabatterie a portata di una presa elettrica, e lontano da un angolo o altri ostacoli che possano impedire il flusso d'aria. Utilizzare il retro del caricabatterie come modello per la posizione delle viti di montaggio sulla parete. Montare il caricabatterie in modo sicuro utilizzando viti per cartongesso (acquistate separatamente) di almeno 25,4 mm di lunghezza con un diametro della testa della vite di 7-9 mm, fissata nel legno a una profondità ottimale lasciando circa 5,5 mm della vite esposti. Allineare le fessure sul retro del caricatore con le viti a vista e inserirle fino in fondo nelle fessure.

Istruzioni di pulizia per il caricabatteria



AVVERTENZA: rischio di scossa elettrica. Scollegare il caricabatteria dalla presa di alimentazione CA prima della pulizia. È possibile rimuovere lo sporco e il grasso dall'esterno del caricabatteria utilizzando un panno o una spazzola morbida non metallica. Non utilizzare acqua o soluzioni detergenti. Non far penetrare del liquido all'interno dell'apparato, e non immergere alcuno dei suoi componenti direttamente in un liquido.

Pacco batteria

Istruzioni di sicurezza importanti per tutti i pacchi batteria

Con l'ordine dei pacchi batteria di ricambio, assicurarsi di includere il loro numero di catalogo e la tensione.

Quando si apre la scatola, il pacco batteria non è carico completamente. Prima di utilizzare il pacco batteria e il

caricabatterie, leggere le istruzioni di sicurezza seguenti. Seguire poi le procedure di carica descritte.

LEGGERE TUTTE LE ISTRUZIONI

- **Non caricare o utilizzare la batteria in ambienti con atmosfera esplosiva, come quelli in presenza di liquidi, gas o polveri infiammabili.** L'inserimento o la rimozione della batteria dal caricabatterie può incendiare le polveri o i fumi.
- **Non forzare il pacco batteria nel caricabatteria. Non modificare il pacco batteria in modo da farlo entrare in un caricabatteria non compatibile siccome il pacco batteria potrebbe rompersi e provocare gravi lesioni personali.**
- Caricare i pacchi batteria solo nei caricabatteria DeWALT.
- **NON spruzzare o immergere in acqua o in altri liquidi.**
- **Non immagazzinare o non utilizzare l'apparato e il pacco batteria in posti dove la temperatura raggiunge o supera 40 °C (104 °F) (come nei capannoni o nelle costruzioni metalliche in estate).**
- **Non bruciare il pacco batteria anche se è seriamente danneggiato o è completamente esausto.** Il pacco batteria può esplodere se gettato nel fuoco. Se vengono bruciati dei pacchi batteria agli ioni di litio, si creano fumi e materiali tossici.
- **Se il contenuto della batteria viene a contatto con la pelle, lavare immediatamente con sapone delicato e acqua.** Se il liquido della batteria raggiunge gli occhi, sciacquare con acqua gli occhi aperti per 15 minuti o fino a quando cessa l'irritazione. Se sono necessarie cure mediche, l'elettrolito della batteria è composto da una miscela di carbonati organici liquidi e di sali di litio.
- **Il contenuto delle celle della batteria aperta può causare irritazione delle vie respiratorie.** Far circolare aria fresca. Se il sintomo persiste, rivolgersi a cure mediche.



AVVERTENZA: rischio di incendio. Il liquido della batteria si può incendiare se esposto a scintilla o a fiamma.



AVVERTENZA: non cercare mai di aprire il pacco batteria per alcun motivo. Se l'involucro del pacco batteria è lesionato o danneggiato, non inserirlo nel caricabatterie. Non schiacciare, far cadere o danneggiare il pacco batteria. Non utilizzare un pacco batteria o un caricabatterie che abbia subito un forte colpo, sia caduto, sia stato travolto o danneggiato in qualche modo (per esempio forato con un chiodo, battuto con un martello, calpestato). Pericolo di scossa elettrica o folgorazione. I pacchi batteria danneggiati dovrebbero essere inviati al centro assistenza per il riciclaggio.



AVVERTENZA: pericolo d'incendio. Non conservare o trasportare il pacco batteria in modo tale che degli oggetti metallici possano entrare a contatto con i terminali esposti della batteria. Per esempio, non riporre il pacco batteria in grembiuli, tasche, cassette degli attrezzi, scatole kit prodotto, cassette, ecc, con chiodi, viti, chiavi, etc.

ATTENZIONE: quando non viene usato, appoggiare l'apparato di fianco su una superficie stabile, dove non ci sia rischio di inciampare o di cadere. Alcuni apparati con pacchi batterie grandi possono rimanere in piedi poggiando sul pacco batteria ma potrebbero cadere facilmente.

Trasporto

AVVERTENZA: pericolo d'incendio. Il trasporto delle batterie può causare incendi se i terminali della batteria entrano inavvertitamente a contatto con materiali conduttivi. Durante il trasporto delle batterie, assicurarsi che i terminali della batteria siano protetti e ben isolati da materiali che potrebbero entrare in contatto con essi e causare un corto circuito.

Le batterie DEWALT sono conformi a tutte le norme di trasporto in vigore come prescritte dalle normative del settore e legali che includono la Raccomandazione NU sul trasporto di merci pericolose; le normative sulle merci pericolose dell'Associazione di trasporto aereo internazionale (IATA), le normative internazionali marittime sulle merci (IMDG) e l'Accordo europeo concernente il trasporto stradale internazionale di merci pericolose (ADR). Le celle e le batterie agli ioni di litio sono state testate conformemente alla sezione 38,3 delle Raccomandazioni NU sul Manuale di Test e Criteri per il Trasporto di merci pericolose.

Nella maggior parte dei casi, la spedizione di un pacco batteria DEWALT sarà esentata dalla classificazione di Materiale pericoloso Classe 9 pienamente regolamentato. In generale, solo le spedizioni contenenti una batteria agli ioni di litio con una classe superiore a 100 wattore (Wh) richiederà una spedizione Classe 9 pienamente regolamentata. Tutte le batterie agli ioni di litio hanno la potenza in wattora indicata sulla confezione. Inoltre, a causa della complessità della regolamentazione, DEWALT sconsiglia la spedizione aerea delle sole batterie agli ioni di litio a prescindere dalla classificazione in wattora. Le spedizioni di utensili con batterie (kit combo) possono essere effettuate per via aerea eccetto salvo che la classificazione in wattore della batteria non sia superiore a 100 Wh.

A prescindere che una spedizione sia considerata esente o pienamente regolata, è di responsabilità dei trasportatori consultare le ultime normative concernenti i requisiti di imballaggio/etichettatura/contrassegno e documentazione.

Le informazioni contenute nella presente sezione sono fornite in buona fede e si ritengono accurate al momento della creazione del documento. Tuttavia, non viene fornita alcuna garanzia implicita o esplicita. È di responsabilità dell'acquirente assicurarsi che le proprie attività sia conformi alle normative in vigore.

Trasporto della batteria FLEXVOLT™

La batteria DEWALT FLEXVOLT™ ha due modalità: **Uso** e **Trasporto**.

Modalità Uso: Quando la batteria FLEXVOLT™ è utilizzata autonomamente o si trova in un prodotto DEWALT 18V, funzionerà come batteria da 18V. Quando la batteria FLEXVOLT™ si trova in un prodotto da 54V o 108V (due batterie da 54V), funzionerà come batteria da 54V.

Modalità Trasporto: Quando viene inserito il coperchio sulla batteria FLEXVOLT™, la batteria è in modalità trasporto. Conservare il coperchio per la spedizione.

In modalità Trasporto, le celle sono elettricamente scollegate all'interno del pacco risultando in 3 batterie con un wattora più basso (Wh) rispetto a 1 batteria con un wattora superiore. La quantità superiore di 3 batterie con un wattora inferiore può esentare il pacco da determinate norme di spedizione imposte sulle batterie con wattora superiore.

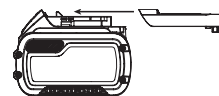

Per esempio, la classificazione di Trasporto Wh potrebbe indicare 3 x 36 Wh, ovvero 3 batterie di 36 Wh ciascuna.

Esempio di marcatura sull'etichetta d'uso e trasporto



La classificazione di Utilizzo Wh potrebbe indicare 108 Wh (1 batteria implicita).

Istruzioni per la conservazione

1. Il posto migliore per la conservazione è un luogo fresco e asciutto, non illuminato direttamente dal sole e protetto da eccessive temperature calde o fredde. Per ottenere il massimo di prestazioni e di durata dalla batteria, conservare i pacchi batteria a temperatura ambiente quando non utilizzati.
2. Per la conservazione nel lungo periodo, si raccomanda di ritirare un pacco batteria completamente carico in un luogo fresco e asciutto fuori dal caricabatteria per risultati ottimali.

NOTA: i pacchi batteria non devono essere conservati completamente privi di carica. Il pacco batteria dovrà essere ricaricato prima dell'uso.

Targhette sul caricabatterie e sul pacco batteria

Oltre ai simboli utilizzati nel presente manuale, le etichette sul caricabatteria e il pacco batteria riportano i seguenti simboli:



Leggere il manuale d'istruzioni prima dell'uso.



Vedere i **Dati Tecnici** per il tempo di ricarica.



Non toccare con oggetti conduttivi.



Non caricare pacchi batteria danneggiati.



Non esporre all'acqua.



Far sostituire immediatamente i cavi difettosi.



Caricare esclusivamente a temperature tra 4 °C e 40 °C.



Solo per uso interno.



Smaltire il pacco batteria con la dovuta attenzione per l'ambiente.

LI-ION



Caricare i pacchi batteria DEWALT esclusivamente con i caricabatteria designati da DEWALT. Il caricamento di pacchi batteria diversi da quelli designati da DEWALT con un caricabatteria DEWALT potrebbero causare un'esplosione o comportare altre situazioni di pericolo.



Non bruciare il pacco batteria.



UTILIZZO (senza il tappo di traposto). Esempio: la classificazione Wh indica 108 Wh (1 batteria con 108 Wh).



TRASPORTO (con tappo di trasporto incorporato). Esempio: la classificazione Wh indica 3 x 36 Wh (3 batterie di 36 Wh).

Tipo batterie

Il modello DCM565 funziona con un pacco batteria da 18 volt. Questi pacchi batteria possono essere utilizzati: DCB181, DCB182, DCB183, DCB183B, DCB184, DCB184B, DCB185, DCB187, DCB546, DCB547. Fare riferimento a **Dati Tecnici** per ulteriori informazioni.

Contenuto della confezione

La confezione contiene:

- 1 Motosega
- 1 Fodero
- 1 Guida 30 cm
- 1 Catena 30 cm
- 1 Manuale di istruzioni

BATTERIA O CARICABATTERIA NON INCLUSI

- 1 Pacchi batteria Li-Ion**
- 1 Caricabatteria batteria Li-Ion**

**In dotazione solamente con il modello DCM565P1

- Verificare eventuali danni all'apparato, ai componenti o agli accessori che possano essere avvenuti durante il trasporto.
- Prima di utilizzare il prodotto, leggere e comprendere interamente questo manuale.

Riferimenti sull'apparato

Sull'apparato sono presenti i seguenti simboli:



Leggere il manuale d'istruzioni prima dell'uso.



Utilizzare protezioni acustiche.



Utilizzare protezioni oculari.



Non esporre alla pioggia.



Il contatto con la punta può far sì che la barra di guida si sposti improvvisamente verso l'alto e verso il basso, il che può provocare gravi lesioni.



È necessario evitare qualsiasi contatto della punta della barra di guida con qualsiasi oggetto.



Direzione di rotazione della motosega.



Utilizzare la motosega sempre con due mani.



Spegnere l'apparato. Prima di eseguire interventi di manutenzione sull'elettrotensile, estrarre la batteria.



Potenza sonora garantita ai sensi della Direttiva 2000/14/CE.

Posizione del Codice Data

Il codice data, che comprende anche l'anno di fabbricazione, è stampato sulla superficie dell'alloggiamento.

Esempio:

2017 XX XX

Anno di fabbricazione

Descrizione (Fig. A)



AVVERTENZA: non modificare l'apparato o alcuna parte di esso. Si possono causare danni o lesioni personali.

- 1 Interruttore di accensione
- 2 Levetta di sblocco
- 3 Freno della sega / protezione anteriore delle mani
- 4 Barra di guida
- 5 Catena della sega
- 6 Copri rocchetto
- 7 Pacco batteria
- 8 Pomello di bloccaggio regolazione guida
- 9 Pomello coperchio catena
- 10 Indicatore livello olio
- 11 Fodero barra di guida
- 12 Impugnatura posteriore
- 13 Impugnatura anteriore
- 14 Alloggiamento della batteria
- 15 Pulsante di rilascio della batteria
- 16 Tappo dell'olio (non mostrato)

Uso previsto

La motosega è stata progettata per applicazioni professionali di taglio.

NON utilizzare in condizioni di bagnato o in presenza di liquidi o gas infiammabili.

Questa motosega è un apparato elettrico professionale.

NON PERMETTERE ai bambini di avvicinarsi all'apparato. Le persone inesperte devono utilizzare questo apparato solo sotto sorveglianza.

- Questo prodotto non è destinato per l'uso da parte di persone (compresi i bambini) con capacità fisiche, sensoriali o mentali ridotte, o prive di esperienza e conoscenza, a meno che non abbiano ottenuto sorveglianza o istruzioni riguardo all'uso dell'apparecchio da parte di una persona responsabile della loro sicurezza. I bambini non devono mai essere lasciati da soli con questo prodotto.

ASSEMBLAGGIO E REGOLAZIONI

AVVERTENZA: per ridurre il rischio di gravi lesioni personali, spegnere l'apparato e staccare il pacco batteria prima di eseguire qualsiasi regolazione o rimozione/installazione di dotazioni o accessori. Un avvio accidentale può causare lesioni.

AVVERTENZA: utilizzare esclusivamente pacchi batteria e caricabatterie DEWALT.

Inserimento e rimozione del gruppo batterie dall'apparato (Fig. C–E)

NOTA: per risultati ottimali, assicurarsi che il pacco batteria 7 sia completamente carico.

Per installare il pacco batteria dell'apparato

1. Allineare il pacco batteria 7 alle guide all'interno dell'impugnatura dell'utensile (Fig. C).
2. Farlo scorrere nell'utensile finché il pacco batteria non è saldamente alloggiato e assicurarsi di sentire lo scatto della chiusura.

Per rimuovere il pacco batteria dall'apparato

1. Premere il pulsante di rilascio della batteria 15 ed estrarre la batteria dall'impugnatura (Fig. D) dell'utensile.
2. Inserire il pacco batteria nel caricatore come descritto nella sezione caricabatteria di questo manuale.

Pacchi batteria con indicatore del livello di carburante (Fig. E)

Alcuni pacchi batteria DEWALT comprendono un indicatore del livello di carburante costituito da tre spie LED verdi che indicano il livello di carica rimanente nel pacco batteria.

Per azionare l'indicatore del carburante, premere e tenere premuto il pulsante dell'indicatore del carburante 17. Una combinazione di tre spie LED verdi si illumina per designare il livello di carica residua. Quando il livello di carica nella batteria scende al di sotto del limite utilizzabile, l'indicatore del carburante non si illumina e sarà necessario ricaricare la batteria.

NOTA: l'indicatore del carburante è solo un'indicazione del livello di carica residua sul pacco batteria. Non indica la funzionalità dell'apparato ed è soggetto a variazioni in base

ai componenti prodotto, alla temperatura e all'applicazione dell'utente finale.

ASSEMBLAGGIO

Installazione della barra di guida e della catena della sega (Fig. A, F–H, K)

AVVERTENZA: catena affilata. Indossare sempre guanti di protezione per l'installazione e la rimozione della catena. La catena è affilata e può causare ferite da taglio anche da ferma.

AVVERTENZA: lama mobile e affilata. Per prevenire delle operazioni fortuite, fare in modo che la batteria sia rimossa dall'utensile prima di eseguire le seguenti operazioni. In caso contrario si potrebbero subire o causare lesioni gravi.

Se la catena della sega 5 e la barra di guida 4 sono confezionate separatamente nel cartone, la catena deve essere fissata alla barra e deve essere fissata al corpo dell'utensile.

- Appoggiare la sega su di una superficie piana e ferma.
- Muovere verso l'alto la leva di bloccaggio e ruotare il pomello di bloccaggio regolazione guida 8 in senso antiorario come mostrato dalla figura F per rimuovere il copri rocchetto 6.
- Indossando i guanti di protezione, afferrare la catena della sega 5 e avvolgerci intorno la barra di guida 4, accertandosi che i denti sono rivolti nella direzione corretta (vedi figura K)
- Accertarsi che la catena sia inserita correttamente nella sede attorno all'intera barra di guida.
- Posizionare la catena della sega attorno al rocchetto 18. Durante l'allineamento della sede sulla barra di guida con il perno di tensionamento della catena 20 e la vite 19 sulla base dell'utensile come da figura G.
- Una volta nella sede, mantenere la barra ferma e sostituire il copri rocchetto 6. Fare in modo che il foro della vite di montaggio senza utensili sia allineato con la vite 19 nel corpo principale. Spostare verso l'alto la leva di bloccaggio e ruotare il pomello di bloccaggio regolazione guida 8 in senso orario fino a quando non si innesta, poi allentare il pomello di un giro pieno, affinché la catena della sega possa essere tensionata adeguatamente.
- Ruotare il pomello di tensionamento catena 9 in senso orario per aumentare la tensione come da figura H. Fare in modo che la catena della sega 5 aderisca attorno alla barra di guida 4. Serrare il pomello di bloccaggio regolazione guida fino a quando non si innesta. La barra è sicura dopo tre clic udibili distintamente. Non è necessario serrare ulteriormente.

Regolazione del tensionamento della catena (Fig. A, I)

AVVERTENZA: catena affilata. Indossare sempre guanti di protezione per l'installazione e la rimozione della catena. La catena è affilata e può causare ferite da taglio anche da ferma.



AVVERTENZA: lama mobile e affilata. Per prevenire delle operazioni fortuite, fare in modo che la batteria sia rimossa dall'utensile prima di eseguire le seguenti operazioni. In caso contrario si potrebbero subire o causare lesioni gravi.

- Verificare il tensionamento della catena della sega **5** su una superficie piana e ferma. Il tensionamento è corretto, quando la catena rimbalza all'indietro dopo essere stata spostata di 3 mm dalla barra di guida **4** con una leggera pressione di indice e pollice come da figura I. Non deve essere presente una "piegatura" tra la barra di guida e la catena sul lato inferiore come da figura I.
- Per regolare la tensione della catena, spostare verso l'alto il fermo di bloccaggio e ruotare il pomello di bloccaggio regolazione guida **8** in senso antiorario di un giro pieno. Ruotare il pomello di tensionamento catena **9** in senso orario fino a quando il tensionamento della catena non è corretto come da indicazioni di cui sopra.
- Non tendere eccessivamente la catena: ciò causa un logorio eccessivo e abbrevia la vita della barra di guida e della catena stessa.
- Una volta che il tensionamento della catena è corretto, serrare in modo sicuro il pomello di bloccaggio regolazione guida.

NOTA: Il pomello di bloccaggio regolazione guida è dotato di sistema di serraggio di arresto. Il copri rocchetto è sicuro dopo tre clic udibili distintamente. Non è necessario serrare ulteriormente.

- Quando la catena è nuova, controllarne spesso la tensione (dopo avere rimosso la batteria) durante le prime due ore d'uso, in quanto le catene nuove cedono leggermente.

Sostituzione della catena della sega

(Fig. A, K)



ATTENZIONE: catena affilata. Indossare sempre guanti di protezione per l'installazione e la rimozione della catena. La catena è affilata e può causare ferite da taglio anche da ferma.



AVVERTENZA: lama mobile e affilata. Per prevenire delle operazioni fortuite, fare in modo che la batteria sia rimossa dall'utensile prima di eseguire le seguenti operazioni. In caso contrario si potrebbero subire o causare lesioni gravi.

- Spostare verso l'alto il fermo di bloccaggio e ruotare il pomello di bloccaggio regolazione guida **8** in senso antiorario per rilasciare il tensionamento della catena.
- Rimuovere il copri rocchetto **6** come da descrizione nella sezione **Installazione della barra di guida e della catena della sega**.
- Sollevare la catena della sega **5** usurata dal solco nella barra di guida **4**.
- Collocare la nuova catena nella sede della barra di guida, verificando che i denti della sega siano rivolti nella direzione giusta; a tal fine allineare la freccia sulla catena al disegno sul copri-rocchetto **6** come da fig. K.

- Attenersi alle istruzioni per **Installazione della barra di guida e della catena della sega**.

La catena e la barra di ricambio sono disponibili nel centro assistenza DEWALT a voi più vicino.

- Il DCM565 richiede una catena di ricambio # DWRC1200, numero ricambio 90586162. Guida di ricambio 30 cm, numero ricambio N507302.

Catena motosega e barra di guida (Fig. L)

Sistema di lubrificazione automatico

Questa motosega è provvista di un sistema di lubrificazione automatico che mantiene la catena e la barra di guida costantemente lubrificate. L'indicatore livello olio **10** mostra il livello dell'olio nella motosega. Se il livello dell'olio è inferiore a un quarto pieno, rimuovere la batteria dalla motosega e rabboccare con il tipo di olio corretto. Riempire sempre il serbatoio dell'olio a conclusione delle operazioni di taglio.

NOTA: Utilizzare un olio di alta qualità per la barra e la catena per assicurare un'adeguata lubrificazione di catena e barra. In alternativa è possibile utilizzare un olio motore non detergente SAE30. Si raccomanda l'utilizzo di un olio per barra e catena su base vegetale per la potatura di alberi. Non è opportuno utilizzare oli minerali poiché potrebbero danneggiare gli alberi. Non utilizzare mai olio esausto od olio molto spesso. Ciò potrebbe danneggiare la vostra motosega.

Riempimento del serbatoio di olio

- Spostare verso il basso la leva di bloccaggio e svitare in senso antiorario un quarto di giro e poi rimuovere il tappo dell'olio **16**. Riempire il serbatoio con l'olio per barra e catena sega raccomandato fino al raggiungimento dell'indicatore livello olio **10**.
- Riapplicare il tappo dell'olio e serrare in senso orario di un quarto di giro. Spostare verso l'alto la leva di bloccaggio sulla sua posizione di bloccaggio.
- Spegnerne periodicamente la motosega e controllare l'indicatore del livello dell'olio per fare in modo che la barra di guida e la catena siano adeguatamente lubrificate.

Trasporto della motosega (Fig. A, M)

- Rimuovere sempre la batteria dall'elettro utensile e coprire la barra di guida **4** con il fodero **11** (figura M) durante il trasporto della sega.
- Inserire il freno della sega premendo sul freno della sega / protezione anteriore delle mani **3**.

FUNZIONAMENTO

Istruzioni per l'uso



AVVERTENZA: osservare sempre le istruzioni di sicurezza e le normative in vigore.



AVVERTENZA: per ridurre il rischio di gravi lesioni personali, spegnere l'apparato e staccare il pacco batteria prima di eseguire qualsiasi regolazione o rimozione/installazione di dotazioni o accessori. Un avvio accidentale può causare lesioni.

Corretto posizionamento delle mani (Fig. A, J)

(Fig. A, J)

AVVERTENZA: per ridurre il rischio di lesioni personali gravi, tenere le mani **SEMPRE** nella posizione corretta, come illustrato.

AVVERTENZA: per ridurre il rischio di lesioni personali gravi, mantenere **SEMPRE** l'apparato con presa sicura per prevenire reazioni improvvise.

La posizione corretta delle mani richiede la mano sinistra sull'impugnatura anteriore **13**, e la mano destra sull'impugnatura principale **12**.

Utilizzo della motosega (Fig. A, N–O)

AVVERTENZA: leggere e comprendere tutte le istruzioni. La mancata osservanza di tutte le istruzioni seguenti può dar luogo a scossa elettrica, incendio e/o gravi lesioni personali.

- Protezione contro il contraccolpo che può causare gravi lesioni o la morte. Vedi Importanti istruzioni di sicurezza **Protezione contro i contraccolpi**, per evitare il rischio di contraccolpo.
- Non sporgersi troppo. Non tagliare sopra l'altezza del petto. Fare in modo la posizione dell'utente è stabile. Tenere le gambe divaricate. Suddividere il proprio peso in modo uniforme su entrambi i piedi.
- Utilizzare una presa sicura con la mano sinistra sull'impugnatura anteriore **13** e la mano destra sull'impugnatura posteriore **12** in modo che il proprio corpo si trovi alla sinistra della barra di guida.
- Non afferrare la motosega dalla protezione anteriore/dal freno della catena **3**. Mantenere il gomito del braccio sinistro bloccato, affinché il braccio sinistro sia teso per sostenere il contraccolpo.

AVVERTENZA: non utilizzare mai una presa incrociata (mano sinistra sull'impugnatura posteriore e mano destra sull'impugnatura anteriore).

AVVERTENZA: non permettere mai a qualsiasi parte del proprio corpo di trovarsi allineati con la barra di guida **4** quando viene utilizzata la motosega.

- Non utilizzare mai su un albero, in qualsiasi posizione scomoda o su una scala a pioli oppure un'altra superficie instabile. Si potrebbe perdere il controllo della sega causando gravi lesioni.
- Mantenere la motosega in funzione alla massima velocità durante tutto il periodo di taglio.
- Consentire alla motosega di eseguire il taglio. Esercitare solamente una leggera pressione. Non premere la motosega fino al termine del taglio.

AVVERTENZA: inserire il freno della catena e rimuovere la batteria quando la motosega non viene utilizzata.

Interruttore acceso/spento

Essere saldamente in posizione eretta e afferrare la motosega in modo sicuro con entrambe le mani con il pollice e le dita attorno alle impugnature.

Per mettere in funzione l'utensile, accertarsi che il freno della catena non sia inserito. Fare scorrere la levetta di sblocco **2**, mostrata nella Figura N, e premere il grilletto di azionamento **1**. Una volta che l'unità è in funzione, è possibile rilasciare la levetta di sblocco.

Al fine di mantenere l'unità in funzione, occorre continuare a premere il grilletto. Per spegnere l'unità, rilasciare il grilletto.

NOTA: se viene esercitata una forza eccessiva durante il taglio, la sega si spegnerà. Per riavviare la sega, rilasciare il grilletto di azionamento **1** prima che la sega possa essere riavviata. Avviare di nuovo il taglio, esercitando meno forza. Consentire alla motosega di eseguire il taglio per noi.

AVVERTENZA: non tentare mai di bloccare l'interruttore in posizione ON.

Impostazione del freno della catena

La propria motosega è dotata di un sistema di frenatura della catena motore che arresterà rapidamente la catena in caso di contraccolpo.

- Estrarre la batteria dall'elettrotensile.
- Per inserire il freno della sega, premere il freno della sega / protezione anteriore delle mani **3** in avanti fino all'innesto dello stesso.
- Tirare il freno della sega / protezione anteriore delle mani **3** verso l'impugnatura anteriore **13** nella posizione "impostazione" come da figura O.
- Ora l'utensile è pronto per essere adoperato.

NOTA: In caso di contraccolpi, la mano sinistra viene a contatto della protezione anteriore e la spinge in avanti, verso il pezzo su cui si sta lavorando. Ciò arresta l'utensile.

Prova del freno della catena

Testare il freno della catena prima di qualsiasi utilizzo per fare in modo che funzioni correttamente.

- Appoggiare l'utensile su di una superficie piana e ferma. Fare in modo che la catena della sega **5** sia chiaramente sollevata dal terreno.
- Tenere l'utensile saldamente con entrambe le mani e mettere in funzione la sega.
- Girare la mano sinistra in avanti, attorno all'impugnatura anteriore **13**, in modo che il dorso della mano venga a contatto del freno della sega / protezione anteriore delle mani **3** e la spinga in avanti, verso il pezzo da tagliare. La motosega dovrebbe arrestarsi immediatamente.

NOTA: In caso la motosega non si arresti immediatamente, interrompere l'utilizzo dell'utensile e portarlo nel centro assistenza DeWALT più vicino.

AVVERTENZA: Fare in modo di impostare il freno della catena prima del taglio.

Tecniche di taglio particolari

(Fig. A, P, Q, U, V, W)

Abbattimento

Il processo di tagliare un albero e farlo cadere. Accertarsi che la batteria sia pienamente carica prima di abbattere un albero, affinché si possa eseguire ciò con una sola carica. Non abbattere alberi in condizioni di forte vento.

AVVERTENZA: *l'abbattimento può causare lesioni. Esso dovrebbe essere eseguito solamente da una persona addestrata in tal senso.*

- Dovrebbe essere predisposta una pista di ritiro libera prima di eseguire il taglio. La pista di ritiro dovrebbe estendersi all'indietro e diagonalmente nella parte posteriore della linea di caduta prevista. (Figura U)

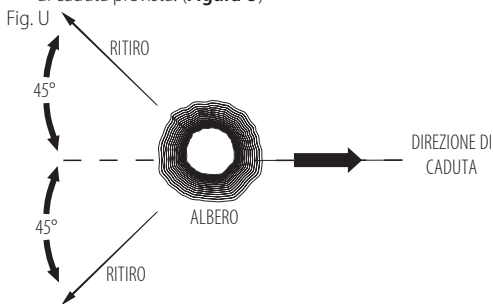

- Prima di iniziare l'abbattimento, considerare la pendenza naturale dell'albero, la posizione dei rami più grandi e la direzione del vento per valutare la direzione di caduta dell'albero. Tenere delle zeppe (in legno, plastica o alluminio) e una mazza pesante a portata di mano. Rimuovere sporco, massi, cortecce cadenti, chiodi, graffe e fili dall'albero nei punti, in cui devono essere effettuati i tagli.
- Rientranza d'intaglio - Eseguire una rientranza di un terzo dell'albero, in perpendicolare rispetto alla direzione di caduta. Eseguire prima un intaglio inferiore orizzontale. Ciò permette di evitare che la catena della sega o la barra di guida si stringano quando viene effettuato il secondo intaglio (figura V).
- Taglio di rovescio d'abbattimento - Il taglio finale in un'operazione d'abbattimento di un albero eseguito sul lato opposto dell'albero rispetto alla rientranza dell'intaglio. Mantenere il taglio di rovescio d'abbattimento in parallelo rispetto all'intaglio orizzontale. Eseguire il taglio di rovescio d'abbattimento in modo che vi sia legno sufficiente che agisca da cardine. Il legno di cerniera fa in modo che l'albero non ruoti e cada nella direzione errata. Non tagliare attraverso il cardine (figura V).
- Man mano che il taglio d'abbattimento si avvicina al cardine, l'albero dovrebbe cominciare a cadere. Se c'è una possibilità che l'albero non cada nella direzione desiderata o che ruoti all'indietro serrando la catena
- della sega, smettere di tagliare prima di completare il taglio d'abbattimento e usare cunei per aprire il taglio e far cadere
- l'albero lungo la linea desiderata di caduta. Quando l'albero inizia a cadere, rimuovere la motosega dal taglio, arrestare

il motore, appoggiare a terra la motosega, poi utilizzare la pista di ritiro pianificata. Prestare attenzione a rami in caduta dall'alto e ai propri piedi.

Fig. V

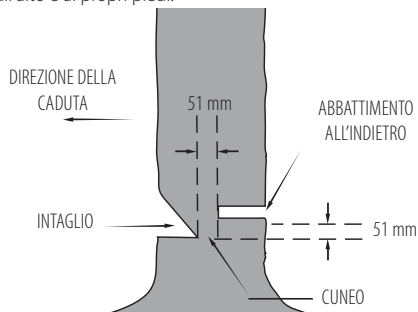

Rimozione di rami

Per rimuovere i rami di un albero abbattuto, lasciare i rami inferiori più grossi a sostenere il tronco in modo che sia sollevato da terra e rimuovere i rami più piccoli con un solo taglio. I rami sotto tensione dovrebbero essere tagliati dal basso verso l'alto per evitare di bloccare la sega della catena come da figura P. Tagliare i rami dal lato opposto mantenendo il tronco dell'albero tra sé e la motosega. Non tagliare mai tenendo la motosega tra le gambe o a cavalcioni sul ramo da tagliare.

Taglio in opposizione

AVVERTENZA: *si raccomanda agli utenti che utilizzano la sega per la prima volta di fare pratica di taglio su un cavalletto per segare legna.*

Tagliare un albero abbattuto o un ceppo in direzione longitudinale. La procedura di taglio dipende dal sostegno che regge il ceppo. Quando possibile, fare uso di un cavalletto (figura Q).

- Iniziare sempre un taglio con la catena alla massima velocità.
- Posizionare il dente inferiore **22** della motosega dietro l'area del taglio iniziale come mostrato nella figura W.
- Mettere in funzione la motosega, poi ruotare la catena e la barra in basso nell'albero, utilizzando il dente come cardine.
- Una volta che la catena della sega si trova ad un angolo di 45 gradi, livellare nuovamente la motosega e ripetere i passi fino a quando il taglio non è stato eseguito.
- Se l'albero viene supportato lungo tutta la linea, eseguire un taglio dalla cima, ma evitare di tagliare la terra, poiché ciò la motosega perderà rapidamente l'affilatura.

Fig. W

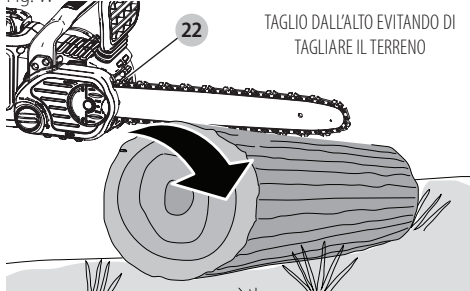

- **Figura X-** Quando il tronco è sorretto da un lato Tagliare prima un terzo del diametro dal di sotto. Quindi eseguire il taglio finale tagliando in opposizione in modo da incontrare il primo taglio.

Fig. X

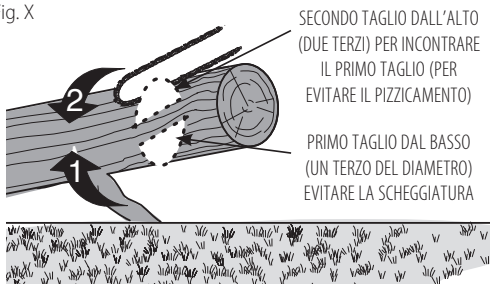

- **Figura Y-** Ceppi sostenuti alle estremità. Prima tagliare un terzo dall'alto verso il basso. Quindi eseguire il taglio finale tagliando i due terzi inferiori per incontrare il primo taglio.

Fig. Y

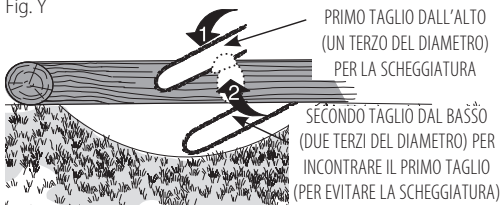

- Quando si esegue il taglio lungo un pendio, stare sempre sul lato più in alto rispetto al tronco. Quando si esegue il taglio, per mantenere il controllo completo, ridurre la pressione di taglio verso la fine dell'operazione senza lasciare andare la presa sulle manopole della sega a catena. Non permettere alla catena di toccare il terreno. Dopo aver completato il taglio, aspettare che la sega a catena si arresti prima di muoverla. Fermare sempre il motore prima di spostarsi da un albero ad un altro.

CURA E MANUTENZIONE

Per pulire l'utensile, utilizzare solamente sapone neutro e un panno umido. Non utilizzare solventi per pulire il corpo in plastica della sega. Non far penetrare del liquido all'interno dell'apparato, e non immergere alcuno dei suoi componenti direttamente in un liquido.

IMPORTANTE: Per garantire la SICUREZZA e l'AFFIDABILITÀ del prodotto, le riparazioni, la manutenzione e le regolazioni devono sempre essere eseguite da centri di assistenza autorizzati DEWALT, usando in ogni caso ricambi identici.

La manutenzione regolare garantisce la durata della motosega e le sue prestazioni.

Catena e barra di guida

Dopo alcune ore di utilizzo, rimuovere il copri roccchetto, la barra di guida e la catena e pulire a fondo utilizzando una spazzola a setole morbide. Fare in modo che il foro di lubrificazione sulla barra sia privo di detriti. Durante la sostituzione di catene non affilate con catene affilate sarebbe opportuno spostare la barra di guida dal basso verso l'alto.

Affilatura della catena della sega (Fig. R-T)



ATTENZIONE: catena affilata. Indossare sempre guanti di protezione per l'installazione e la rimozione della catena. La catena è affilata e può causare ferite da taglio anche da ferma.



AVVERTENZA: lama mobile e affilata. Per prevenire delle operazioni fortuite, fare in modo che la batteria sia rimossa dall'utensile prima di eseguire le seguenti operazioni. In caso contrario si potrebbero subire o causare lesioni gravi.

NOTA: I taglienti perdono immediatamente il filo se toccano il terreno o un chiodo durante il taglio.

Per ottenere prestazioni ottimali, è importante mantenere affilati i denti della catena della motosega. Seguire queste utili raccomandazioni per l'affilatura appropriata della catena della sega:

1. Per ottenere i migliori risultati, utilizzare una lima da 4,5 mm e un supporto lima per affilare la catena. Ciò permetterà di mantenere sempre gli angoli affilati in modo corretto.
 2. Posizionare il supporto della lima in posizione piatta su piastra superiore e limitatore di profondità del tagliente.
 3. **Figura R-** Mantenere la linea d'angolo di levigatura corretta della piastra superiore **21** pari a 30° sulla guida di levigatura parallelamente alla catena (lima a 60° dalla catena vista dal lato).
 4. Affilare prima i taglienti su un lato della catena. Levigare dall'interno di ciascun tagliente verso l'esterno. Girare poi la sega e ripetere le procedure (2,3,4) per i taglienti sull'altro lato della catena.
- NOTA:** Utilizzare una lima piatta per levigare la parte superiore degli arieggiatori (porzione del collegamento catena di fronte al tagliente), affinché essi si trovino a circa 0,635 mm sotto le punte dei taglienti come da **figura S**.
5. **Figura T-** Mantenere la stessa lunghezza di tutti i taglienti.
 6. Se la superficie cromata delle piastre superiori è danneggiata, levigare fino a far rimuovere il danneggiamento.



ATTENZIONE: dopo la levigatura il tagliente è affilato, prestare particolare attenzione durante questa procedura.

NOTA: Ad ogni affilatura della catena, la sua qualità di protezione da contraccolpi diminuisce un po' e deve essere prestata una particolare attenzione durante l'utilizzo. Si raccomanda di affilare la catena non più di quattro volte.

Accessori



AVVERTENZA: l'utilizzo di accessori non raccomandati nel presente manuale può essere pericoloso.

La catena e la barra di ricambio sono disponibili nel centro assistenza DEWALT autorizzato a voi più vicino. Utilizzo solo con barra di guida di protezione e catena contro contraccolpi.

Barre e catene disponibili per **DCM565:**

- Barra: **30 cm** numero ricambio 90586162
- Catena: **30 cm** numero ricambio N507302
- DT20676-QZ – Catena Oregon di 30 cm, passo 3/8" basso profilo, .0430" / 1,1 mm (90P045)

- DT20665-QZ – Catena e barra Oregon di 30 cm: catena di 30 cm passo 3/8" basso profilo, .043" / 1,1 mm (90PX045) e barra di 30 cm

MANUTENZIONE

Questo apparato DeWALT è stato progettato per funzionare a lungo con una manutenzione minima. Per avere prestazioni sempre soddisfacenti occorre avere cura dell'apparato e sottoporlo a pulizia periodica.



AVVERTENZA: per ridurre il rischio di gravi lesioni personali, spegnere l'apparato e staccare il pacco batteria prima di eseguire qualsiasi regolazione o rimozione/installazione di dotazioni o accessori. Un avvio accidentale può causare lesioni.

Il caricabatteria e il pacco batteria non sono parti riparabili.



Lubrificazione

Consultare *Catena motosega e barra di guida* (Fig. L)



Pulizia



AVVERTENZA: soffiare via la polvere dall'alloggiamento con aria compressa, non appena vi sia sporco visibile all'interno e intorno alle prese d'aria di ventilazione. Quando si esegue questa procedura indossare occhiali di protezione e mascherine antipolvere omologati.



AVVERTENZA: non utilizzare solventi o altri prodotti chimici aggressivi per pulire le parti non metalliche dell'apparato. Questi prodotti chimici indeboliscono i materiali utilizzati per questi componenti. Utilizzare un panno inumidito solo con acqua e sapone delicato. Non far penetrare del liquido all'interno dell'apparato, e non immergere alcuno dei suoi componenti direttamente in un liquido.

Accessori su richiesta



AVVERTENZA: su questo prodotto sono stati collaudati soltanto gli accessori offerti da DeWALT, quindi l'utilizzo di accessori diversi potrebbe essere rischioso. Per ridurre il rischio di lesioni, su questo prodotto vanno utilizzati solo gli accessori raccomandati DeWALT.

Rivolgersi al proprio rivenditore per ulteriori informazioni sugli accessori più adatti.

Rispetto ambientale



Raccolta differenziata. I prodotti e le batterie contrassegnati con questo simbolo non devono essere smaltiti con i normali rifiuti domestici.

Prodotti e batterie contengono materiali che possono essere recuperati o riciclati diminuendo la domanda di materie prime. Si prega di riciclare prodotti elettrici e batterie secondo le disposizioni locali. Ulteriori informazioni sono disponibili all'indirizzo www.2helpU.com.

Pacco batteria ricaricabile

Questo pacco batteria a lunga durata deve essere ricaricato quando non fornisce più energia sufficiente per eseguire compiti che prima erano eseguiti agevolmente. Al termine della sua vita operativa, il pacco batteria va smaltito con la dovuta cura per l'ambiente.

- Far scaricare il pacco batteria completamente, quindi rimuoverlo dalla radio.
- Le batterie agli ioni di litio sono riciclabili. Consegnarle al proprio concessionario o presso un'apposita stazione di riciclaggio. Le batterie raccolte verranno riciclate o smaltite in modo appropriato.

RISOLUZIONE DEI PROBLEMI

Problema	Soluzione
L'unità non parte.	<ul style="list-style-type: none"> • Controllare l'inserimento della batteria. • Controllare i requisiti di carica della batteria. • Verificare se il blocco è completamente premuto prima di muovere il grilletto principale.
L'unità si spegne.	<ul style="list-style-type: none"> • Caricare la batteria. • L'unità è stata forzata. Riavviare e applicare una forza inferiore.
La batteria non si carica.	<ul style="list-style-type: none"> • Inserire la batteria nel caricabatteria fino a quando non si accende la spia di carica rossa. Caricare fino a 8 ore se la batteria è completamente scarica. • Collegare l'alimentatore a una presa di corrente che funzioni. Consultare Note importanti sul caricamento per ulteriori dettagli. • Controllare la presenza di corrente nella presa collegandovi un apparecchio. • Verificare se la presa è collegata ad un interruttore della luce che si spegne quando si spengono le luci. • Spostare l'alimentatore e l'applicazione in un ambiente dove la temperatura è superiore a 4,5 °C o inferiore a 40,5 °C.
Barra / Catena surriscaldata.	<ul style="list-style-type: none"> • Consultare la sezione Regolazione tensionamento catena. • Consultare la sezione Lubrificazione catena.
La catena è allentata.	<ul style="list-style-type: none"> • Consultare la sezione Regolazione tensionamento catena.

Problema	Soluzione
Qualità scadente del taglio.	<ul style="list-style-type: none">Consultare la sezione Regolazione tensionamento catena. NOTA: Un tensionamento eccessivo comporta un'usura eccessiva e una riduzione della durata di vita della barra e della catena. Lubrificare prima di ciascun taglio. Consultare la sezione Sostituzione della catena della sega.
L'unità è in funzione, ma non esegue alcun taglio.	<ul style="list-style-type: none">La catena potrebbe essere installata all'incontrario. Consultare le sezioni per l'installazione e la rimozione della catena.
L'unità non lubrifica.	<ul style="list-style-type: none">Rabboccare il serbatoio d'olio.Pulire la barra di guida, il rocchetto e il copri rocchetto. Consultare la sezione Cura e manutenzione.

18V KETTINGZAAG

DCM565

Hartelijk gefeliciteerd!

U hebt gekozen voor een DEWALT gereedschap. Jarenlange ervaring, grondige productontwikkeling en innovatie maken DEWALT tot een van de betrouwbaarste partners voor gebruikers van professioneel gereedschap.

Technische gegevens

		DCM565
Spanning	V_{DC}	18
Accutype		Li-Ion
Lengte zwaard	cm	30
Maximale kettingsnelheid (onbelast)	m/s	7,7
Maximale lengte zaagsnede	cm	26
Olie-inhoud	ml	115
Gewicht (zonder accuset)	kg	3,5

Lawaaiwaarden en vibratiewaarden (triax-vectorsom) volgens EN60745-2-13:2009+A1:2010.

L_{PA} (emissie geluidsdrukniveau)	dB(A)	76,5
L_{WA} (niveau geluidsvermogen)	dB(A)	96,5
K (onzekerheid voor het gegeven geluidsniveau)	dB(A)	3,0
Vibratie-emissiewaarde a_{h1} =	m/s^2	3,5
Onzekerheid K =	m/s^2	1,5

Het vibratie-emissieniveau dat in dit informatieblad wordt gegeven, is gemeten in overeenstemming met een gestandaardiseerde test volgens EN60745 en kan worden gebruikt om het ene gereedschap met het andere te vergelijken. Het kan worden gebruikt voor een eerste inschatting van blootstelling.

WAARSCHUWING: Het verklaarde vibratie-emissieniveau geldt voor de hoofdtoepassingen van het gereedschap. Als het gereedschap echter voor andere toepassingen wordt gebruikt, dan wel met andere accessoires of slecht wordt onderhouden, kan de vibratie-emissie verschillen. Dit kan het blootstellingsniveau aanzienlijk verhogen gedurende de totale arbeidsduur.

Een inschatting van het blootstellingsniveau aan vibratie dient ook te worden overwogen wanneer het gereedschap wordt uitgeschakeld of als het aan staat maar geen daadwerkelijke werkzaamheden uitvoert. Dit kan het blootstellingsniveau aanzienlijk verminderen gedurende de totale arbeidsduur.

Stel aanvullende veiligheidsmaatregelen op om de operator te beschermen tegen de effecten van vibratie, zoals: onderhoud het gereedschap en de accessoires, houd de handen warm, organisatie van werkpatronen.

EG-conformiteitsverklaring

Richtlijn Voor Machines



18V Kettingzaag DCM565

DEWALT verklaart dat deze producten zoals beschreven onder **Technische gegevens** in overeenstemming zijn met: 2006/42/EG, EN60745-1:2009+A11:2010, EN60745-2-13:2009+A1:2010.

2000/14/EG, Bijlage V DEKRA Certification B.V., Meander 1051 / Postbus 5185 6825 MJ ARNHEM / 6802 ED ARNHEM Nederland

Aangemelde instantie ID-nr.: 0344

L_{PA} (gemeten geluidsvermogen) 76,5 dB(A)

L_{WA} (gegarandeerd geluidsvermogen) 100 dB(A)

Deze producten voldoen tevens aan richtlijn 2014/30/EU en 2011/65/EU. Neem voor meer informatie contact op met DEWALT via het volgende adres of kijk op de achterzijde van de gebruiksaanwijzing.

De ondergetekende is verantwoordelijk voor de samenstelling van het technische bestand en legt deze verklaring af namens DEWALT.

Markus Rompel
Directeur Engineering
DEWALT, Richard-Slinger-Strasse 11,
D-65510, Idstein, Duitsland
12.12.2016



WAARSCHUWING: Lees de instructiehandleiding om het risico op letsels te verminderen.

Definities: Veiligheidsrichtlijnen

De definities hieronder beschrijven de ernstgraad voor elk signaalwoord. Gelieve de handleiding te lezen en op deze symbolen te letten.



GEVAAR: Wijst op een dreigende gevaarlijke situatie die, indien niet vermeden, **zal leiden tot de dood of ernstige verwondingen**.



WAARSCHUWING: Wijst op een mogelijk gevaarlijke situatie die, indien niet vermeden, **zou kunnen leiden tot de dood of ernstige letsels**.



VOORZICHTIG: Wijst op een mogelijk gevaarlijke situatie die, indien niet vermeden, **kan leiden tot kleine of matige letsels**.

Accu's				Laders/Laadtijden (Minuten)							
Cat #	V _{DC}	Ah	Gewicht kg	DCB107	DCB113	DCB115	DCB118	DCB132	DCB119	DCB413	
DCB547	18/54	3,0/9,0	1,25	420	220	140	85	140	X	X	
DCB546	18/54	2,0/6,0	1,05	270	140	90	60	90	X	X	
DCB497	36	7,5	1,92	X	X	X	X	X	X	150	
DCB496	36	6,0	1,88	X	X	X	X	X	X	120	
DCB181	18	1,5	0,35	70	35	22	22	22	45	X	
DCB182	18	4,0	0,61	185	100	60	60	60	120	X	
DCB183/B	18	2,0	0,40	90	50	30	30	30	60	X	
DCB184/B	18	5,0	0,62	240	120	75	75	75	150	X	
DCB185	18	1,3	0,35	60	30	22	22	22	X	X	

OPMERKING: Geef een handeling aan **waarbij geen persoonlijk letsel optreedt** die, indien niet voorkomen, schade aan goederen kan veroorzaken.



Wijst op risico van een elektrische schok.



Wijst op brandgevaar.

Algemene veiligheidswaarschuwingen voor elektrisch gereedschap



WAARSCHUWING: Lees alle veiligheidswaarschuwingen en alle instructies. Het niet opvolgen van de waarschuwingen en instructies kan leiden tot een elektrische schok, brand en/of ernstig persoonlijk letsel.

BEWAAR ALLE WAARSCHUWINGEN EN INSTRUCTIES ALS TOEKOMSTIG REFERENTIEMATERIAAL

De term „elektrisch gereedschap“ in de waarschuwingen verwijst naar uw (met een snoer) op de netspanning aangesloten elektrische gereedschap of naar (draadloos) elektrisch gereedschap met een accu.

1) Veiligheid Werkplaats

- Houd het werkgebied schoon en goed verlicht.**
Rommelige of donkere gebieden zorgen voor ongelukken.
- Bedien elektrische gereedschappen niet in een explosieve omgeving, zoals in de nabijheid van ontvlambare vloeistoffen, gassen of stof.** Elektrische gereedschappen veroorzaken vonken die het stof of de dampen kunnen doen ontbranden.
- Houd kinderen en omstanders op een afstand terwijl u een elektrisch gereedschap bedient.** Als u wordt afgeleid kunt u de controle over het gereedschap verliezen.

2) Elektrische Veiligheid

- Stekkers van elektrisch gereedschap moeten in het stopcontact passen. Pas de stekker nooit op enige manier aan. Gebruik geen adapterstekkers samen met geaard elektrisch gereedschap.** Niet aangepaste stekkers en passende contactdozen verminderen het risico op een elektrische schok.

- Vermijd lichamelijk contact met geaarde oppervlaktes zoals buizen, radiatoren, fornuizen en ijskasten.** Er bestaat een verhoogd risico op een elektrische schok als uw lichaam geaard is.
- Stel elektrisch gereedschap niet bloot aan regen of natte omstandigheden.** Als er water in een elektrisch gereedschap terecht komt, verhoogt dit het risico op een elektrische schok.
- Behandel het stroomsnoer voorzichtig. Gebruik het stroomsnoer nooit om het elektrische gereedschap te dragen of te trekken, of de stekker uit het stopcontact te halen. Houd het snoer uit de buurt van warmte, olie, scherpe randen, of bewegende onderdelen.** Beschadigde snoeren of snoeren die in de war zijn verhogen het risico op een elektrische schok.
- Als u een elektrisch gereedschap buitenshuis gebruikt, gebruikt u een verlengsnoer dat geschikt is voor gebruik buitenshuis.** Het gebruik van een verlengsnoer dat geschikt is voor buitenshuis, vermindert het risico op een elektrische schok.
- Als het gebruik van een elektrisch gereedschap op een vochtige locatie onvermijdelijk is, gebruikt u een stroomvoorziening die beveiligd is met een aardlekschakelaar.** Het gebruik van een aardlekschakelaar vermindert het risico op een elektrische schok.

3) Persoonlijke Veiligheid

- Blijf alert, kijk wat u doet en gebruik uw gezonde verstand als u een elektrisch gereedschap bedient. Gebruik het gereedschap niet als u vermoeid bent of onder de invloed van drugs, alcohol of medicatie bent.** Een moment van onoplettendheid tijdens het bedienen van elektrische gereedschappen kan leiden tot ernstig persoonlijk letsel.
- Gebruik een beschermende uitrusting. Draag altijd oogbescherming.** Beschermende uitrusting zoals een stofmasker, antislip veiligheidsschoenen, een helm, of gehoorbescherming gebruikt in de juiste omstandigheden zal het risico op persoonlijk letsel verminderen.
- Vermijd onbedoeld starten. Zorg ervoor dat de schakelaar in de „off“ (uit) stand staat voordat u**

het gereedschap aansluit op de stroombron en/of accu, het oppakt of ronddraagt. Het rondragen van elektrische gereedschappen met uw vinger op de schakelaar of het aanzetten van elektrische gereedschappen waarvan de schakelaar aan staat, zorgt voor ongelukken.

- d) **Verwijder alle stelsleutels of moersleutels voordat u het elektrische gereedschap aan zet.** Een moersleutel of stelsleutel die in een ronddraaiend onderdeel van het elektrische gereedschap is achtergelaten kan leiden tot persoonlijk letsel.
- e) **Rek u niet te ver uit. Blijf altijd stevig en in balans op de grond staan.** Dit zorgt voor betere controle van het elektrische gereedschap in onverwachte situaties.
- f) **Draag geschikte kleding. Draag geen loszittende kleding of sieraden. Houd uw haar, kleding en handschoenen uit de buurt van bewegende onderdelen.** Loszittende kleding, sieraden of lang haar kunnen door bewegende delen worden gegrepen.
- g) **Als er in apparaten wordt voorzien voor het aansluiten van stofverwijdering- of verzamelapparatuur, zorg er dan voor dat deze correct worden aangesloten en gebruikt.** Het gebruik van een stofverzamelaar kan aan stof gerelateerde gevaren verminderen.

4) Gebruik en Verzorging van Elektrisch Gereedschap

- a) **Forceer het gereedschap niet. Gebruik het juiste elektrische gereedschap voor uw toepassing.** Het juiste elektrische gereedschap voert de werkzaamheden beter en veiliger uit waarvoor het is ontworpen.
- b) **Gebruik het gereedschap niet als de schakelaar het niet aan en uit kan zetten.** Ieder gereedschap dat niet met de schakelaar kan worden bediend is gevaarlijk en moet worden gerepareerd.
- c) **Haal de stekker uit het stopcontact en/of neem de accu uit het gereedschap voordat u aanpassingen uitvoert, accessoires verwisselt, of het elektrische gereedschap opbergt.** Dergelijke preventieve veiligheidsmaatregelen verminderen het risico dat het elektrische gereedschap per ongeluk opstart.
- d) **Bewaar gereedschap dat niet wordt gebruikt buiten het bereik van kinderen en laat niet toe dat personen die onbekend zijn met het elektrische gereedschap of deze instructies het gereedschap bedienen.** Elektrische gereedschappen zijn gevaarlijk in handen van ongetrainde gebruikers.
- e) **Onderhoud elektrische gereedschappen. Controleer op verkeerde uitlijning en het grijpen van bewegende onderdelen, breuk van onderdelen en andere omstandigheden die de werking van het gereedschap nadelig kunnen beïnvloeden. Zorg dat het gereedschap voor gebruik wordt gerepareerd als het beschadigd is.** Veel ongelukken worden veroorzaakt door slecht onderhouden gereedschap.

- f) **Houd snijgereedschap scherp en schoon.** Correct onderhouden snijgereedschappen met scherpe snijdranden lopen minder snel vast en zijn gemakkelijker te beheersen.
- g) **Gebruik het elektrische gereedschap, de accessoires en gereedschapsonderdelen enz. in overeenstemming met deze instructies, waarbij u rekening houdt met de werkomstandigheden en de werkzaamheden die dienen te worden uitgevoerd.** Gebruik van het elektrische gereedschap voor werkzaamheden die anders zijn dan het bedoelde gebruik, kunnen leiden tot een gevaarlijke situatie.

5) Gebruik en Verzorging van Gereedschap op Accu

- a) **Gebruik alleen de lader die door de fabrikant wordt opgegeven.** Een lader die geschikt is voor één accutype, kan een risico op brand veroorzaken indien gebruikt met een andere accu.
- b) **Gebruik elektrische gereedschappen uitsluitend met speciaal omschreven accu's.** Gebruik van andere accu's kan leiden tot letsel en brandgevaar.
- c) **Als de accu niet in gebruik is, dient u deze uit de buurt te houden van andere metalen voorwerpen zoals paperclips, munten, sleutels, spijkers, schroeven of andere kleine metalen voorwerpen die een verbinding van het ene contactpunt met het andere kunnen maken.** Het kortsluiten van de accucontactpunten samen kan brandwonden of brand veroorzaken.
- d) **Als het gereedschap te zwaar wordt belast, kan er vloeistof uit de accu lekken; vermijd contact hiermee. Als u per ongeluk hier toch mee in contact komt, spoelt u met water. Als de vloeistof in contact met de ogen komt, dient u daarnaast medische hulp in te roepen.** Vloeistof afkomstig uit de accu kan irritatie of brandwonden veroorzaken.

6) Service

- a) **Zorg dat u gereedschap wordt onderhouden door een erkende reparateur die uitsluitend identieke vervangende onderdelen gebruikt.** Dit zorgt ervoor dat de veiligheid van het gereedschap blijft gegarandeerd.

Aanvullende veiligheids waarschuwingen voor de kettingzaag



WAARSCHUWING: Aanvullende veiligheids waarschuwingen bij kettingzagen.

- **Houd alle lichaamsdelen uit de buurt van de zaagketting wanneer de kettingzaag in bedrijf is. Controleer voor u de kettingzaag start dat de zaagketting niet ergens aanloopt.** Een moment van onoplettendheid bij het gebruik van kettingzagen kan ertoe leiden dat kledingstukken of lichaamsdelen in de kettingzaag verstrikt raken.
- **Houd de kettingzaag altijd vast met uw rechterhand op de achterste handgreep en uw linkerhand op de voorste handgreep.** Plaats u uw handen anders op de kettingzaag,

dan neemt het gevaar van lichamelijk letsel toe, en dat moet u dus nooit doen.

- **Houd het elektrisch gereedschap alleen vast bij de geïsoleerde greepoppervlakken, omdat de kettingzaag met verborgen bedrading in aanraking kan komen.** *Als een draad onder spanning met een kettingzaag wordt geraakt, kunnen onafgeschermde metalen onderdelen van het gereedschap onder spanning komen te staan en kunt u een elektrische schok krijgen.*
- **Draag een veiligheidsbril en gehoorbescherming. Ook wordt het dragen van beschermende uitrusting voor hoofd, handen, benen en voeten aanbevolen.** *Geschikte beschermende kleding vermindert de gevolgen van rondvliegend afval en van het per ongeluk aanraken van de zaagketting.*
- **Werk niet met de kettingzaag terwijl u zich in een boom bevindt.** *Werken met een kettingzaag terwijl u zich in een boom bevindt, kan lichamelijk letsel tot gevolg hebben.*
- **Zorg er altijd voor dat u stevig staat en gebruik de kettingzaag alleen wanneer u op een stabiele, veilige en horizontale ondergrond staat.** *Op gladde of instabiele oppervlakken, zoals ladders, kunt u uw evenwicht of de controle over de kettingzaag verliezen.*
- **Wees erop bedacht dat takken die worden belast, kunnen terugveren wanneer u deze doorzaagt.** *Zodra de spanning in de houtvezels vrijkomt, kunt u door de tak worden geraakt en/of kunt u de controle over de kettingzaag verliezen.*
- **Ga zeer voorzichtig te werk bij het zagen van struikgewas of jong hout.** *Het dunne materiaal kan in de zaagketting vast komen te zitten en naar u toe zwiepen of u uw evenwicht doen verliezen.*
- **Draag de kettingzaag aan de voorste handgreep, in uitgeschakelde toestand en van uw lichaam af gericht.** *Plaats altijd de kap over het zwaard wanneer u de kettingzaag vervoert of opbergt.* *Een juist gebruik van de kettingzaag verkleint de kans op een ongewild contact met de bewegende zaagketting.*
- **Volg de instructies voor het smeren en spannen van de ketting, en het vervangen van accessoires nauwgezet op.** *Een onjuist gespannen of gesmeerde ketting kan breken en vergroot de kans op terugslag.*
- **Houd de handvatten droog, schoon en vrij van olie en vet.** *Vettige handvatten zijn glad en u kunt daardoor de controle over het gereedschap verliezen.*
- **Zaag uitsluitend hout.** *Gebruik de kettingzaag niet voor doeleinden waarvoor deze niet is bedoeld. Gebruik de kettingzaag bijvoorbeeld niet voor het zagen van kunststof, metselwerk of bouwmaterialen die niet van hout zijn.* *Gebruik voor andere doeleinden dan waarvoor de kettingzaag is bedoeld, kan leiden tot gevaarlijke situaties.*

Orzaken van terugslag en hoe de gebruiker deze kan voorkomen:

Er kan terugslag optreden wanneer de punt van het zwaard op een voorwerp stoot of het hout terugveert en de zaagketting in de zaagsnede klem komt te zitten.

Als de punt een voorwerp raakt, kan het zwaard plotseling omhoog en naar achter slaan in de richting van uw lichaam.

Wanneer de zaagketting aan de bovenzijde van het zwaard klem komt te zitten, kan het zwaard snel achterwaarts in de richting van uw lichaam worden geduwd.

Elk van deze reacties kan u de controle over de kettingzaag doen verliezen en ernstig lichamelijk letsel tot gevolg hebben. Vertrouw niet uitsluitend op de ingebouwde veiligheidsvoorzieningen van de zaag. Als gebruiker van de kettingzaag kunt u ook zelf stappen ondernemen om ongevallen en letsel tijdens het werken met de zaag te voorkomen.

Terugslag is het gevolg van verkeerd gebruik of onjuiste gebruiksomstandigheden van het gereedschap. Met geschikte voorzorgsmaatregelen, zoals hieronder worden beschreven, kan terugslag worden voorkomen.

- **Blijf het gereedschap in een stevige greep houden, met uw duimen en vingers rond de handgrepen van de kettingzaag, met beide handen op de zaag en in een houding waarin u met uw lichaam en arm weerstand kunt bieden aan de krachten van terugslag.** *Met geschikte voorzorgsmaatregelen kunt u de terugslagkrachten onder controle houden. Laat de kettingzaag niet los.*
- **Reik niet buiten uw macht en zaag niet boven schouderhoogte.** *Dit voorkomt onbedoeld contact met de punt en zorgt ervoor dat u de kettingzaag in onverwachte situaties beter onder controle kunt houden.*
- **Gebruik uitsluitend door de fabrikant aanbevolen vervangingsonderdelen.** *Onjuiste zwaarden en kettingen kunnen kettingbreuk en/of terugslag veroorzaken.*
- **Volg voor de zaagketting de slijp- en onderhoudsinstructies van de fabrikant.** *Verkleining van de dieptemaat kan tot meer terugslag leiden.*

Neem de volgende maatregelen om terugslag zoveel mogelijk te beperken:

1. **Houd de zaag in een stevige greep. Houd de kettingzaag stevig met beide handen vast wanneer de motor loopt. Houd de kettingzaag in een stevige greep met uw duimen en vingers rond de handgrepen.** *De kettingzaag zal zichzelf naar voren trekken wanneer u zaagt met de onderste rand van het zwaard, en zal zichzelf naar achteren duwen wanneer u zaagt met de bovenste rand van het zwaard.*
2. **Reik niet buiten uw macht.**
3. **Blijf te allen tijde stevig in evenwicht en met beide voeten op de grond staan.**
4. **Laat niet de neus van het zwaard in contact komen met een houtblok, een tak, de grond of een ander obstakel.**
5. **Zaag niet boven schouderhoogte.**
6. **Gebruik voorzieningen zoals een ketting met geringe terugslag en zwaarden met verminderde terugslag, zodat er minder risico van terugslag is.**

7. **Gebruik uitsluitend door de fabrikant aanbevolen vervangende zwaarden en kettingen of gelijkwaardige producten.**
8. **Laat nooit de bewegende ketting in aanraking komen met een voorwerp op de punt van het zwaard.**
9. **Houd de werkplek vrij van obstakels, zoals andere bomen, takken, stenen, schuttingen, boomstronken, enz.** Ruim alle obstakels uit de weg, die de ketting van de zaag kan raken wanneer u bezig bent een blok of tak door te zagen.
10. **Houd de ketting van de zaag scherp en goed op spanning. Een losse of botte ketting kan de kans op terugslag doen toenemen.** Controleer de spanning met regelmatige tussenpozen, zet daarvoor de motor stil en trek de stekker uit het stopcontact, doe het nooit terwijl de motor loopt.
11. **Zaag uitsluitend met de ketting draaiend op volle snelheid.** Als de ketting op een lagere snelheid beweegt, is de kans dat terugslag optreedt een groter.
12. **Zaag slechts één houtblok tegelijk.**
13. **Ga zeer voorzichtig te werk wanneer u verder gaat zagen in een eerder gemaakte zaagsnede.** Zet de geribbelde stootrand in het hout en ga pas zagen wanneer de zaagketting op volle snelheid is gekomen.
14. **Probeer niet invalzaagsneden uit te voeren of gaten te zagen.**
15. **Wees erop bedacht dat houtblokken kunnen verschuiven en dat zich andere krachten kunnen voordoen die de zaagsnede dichtknijpen of het zaagwerk op een andere wijze belemmeren.**

Veiligheidsvoorzieningen tegen terugslag



WAARSCHUWING: De volgende voorzieningen op de zaag helpen het gevaar van terugslag te beperken; maar dergelijke voorzieningen zullen deze gevaarlijke reactie van het gereedschap niet volledig voorkomen. Vertrouw als gebruiker van de kettingzaag niet uitsluitend op veiligheidsvoorzieningen. U moet alle veiligheidsmaatregelen, instructies en aanwijzingen voor het onderhoud in deze handleiding opvolgen, zodat terugslag en andere krachten die kunnen leiden tot ernstige letsel, zoveel mogelijk kunnen worden vermeden.

- Zwaard voor verminderde terugslag, ontworpen met een kleine radiale punt die de omvang van de gevarenszone voor terugslag verkleint. Een zwaard voor minder terugslag is één van de voorzieningen die naar is gebleken het aantal en de ernst van de gevallen van terugslag aanzienlijk heeft doen afnemen, bij tests op basis van de veiligheidsvereisten voor elektrische kettingzagen.
- Ketting voor geringe terugslag, ontworpen met een dieptemeter rondom en een beschermkapbevestiging die de kracht van de terugslag afwendt en de zaag geleidelijk in het hout laat dringen.
- Gebruik het gereedschap niet in een boom of op een ladder of een ander instabiel oppervlak.
- Houd het gereedschap vast aan geïsoleerde oppervlakken wanneer u een handeling uitvoert waarbij het gereedschap

in contact kan komen met verborgen bedrading. Contact met een draad waar spanning op staat, zet de blootgestelde metalen onderdelen van het gereedschap onder spanning en maakt dat de gebruiker een schok krijgt.

- Probeer geen verrichtingen uit te voeren waarmee u geen ervaring heeft of die uw capaciteiten te boven gaan. Lees alle instructies in deze handleiding nauwgezet door zodat u ze volledig begrijpt.
- Controleer voor u de kettingzaag start dat de zaagketting niet ergens aanloopt.
- Werk niet met de kettingzaag met één hand! Werken met één hand kan ernstig letsel van de gebruiker, helpers of omstanders tot gevolg hebben. Het is de bedoeling dat u uitsluitend met beide handen met de kettingzaag werkt.
- Houd de handgrepen altijd droog, schoon en vrij van olie en vet.
- Laat geen stof, vuil of zaagsel zich ophopen op de motor of aan de buitenzijde van luchtopeningen.
- Zet de kettingzaag pas neer wanneer deze tot stilstand is gekomen.
- Gebruik de kettingzaag niet voor wijnranken en/of ander klein struikgewas.
- Ga uiterst voorzichtig te werk in struikgewas of jong hout, omdat dun materiaal in de zaagketting vast kan komen te zitten en naar u toe zwiepen of u uit evenwicht brengen.



WAARSCHUWING: Bepaald stof dat ontstaat bij elektrisch schuren, zagen, slijpen, boren en andere bouwactiviteiten bevat chemicaliën waarvan bekend is dat zij kanker, lichaamsgebreken bij de geboorte en andere schade aan het voortplantingssysteem kan veroorzaken. Enkele voorbeelden van deze chemicaliën zijn:

- lood uit verven op loodbasis,
- kristallijn kiezelzuur uit bakstenen en cement en andere metselproducten, en
- arseen en chroom uit chemisch behandeld timmerhout.

Het risico dat u loopt door blootstelling hieraan varieert afhankelijk van hoe vaak u dit soort werk doet. U kunt de blootstelling aan deze chemicaliën beperken door: in een goed geventileerde ruimte te werken, en met goedgekeurde veiligheidsapparatuur te werken, zoals stofmaskers die speciaal zijn ontworpen voor het filteren van microscopische deeltjes.

- Vermijd langdurig contact met stof dat ontstaat bij elektrisch schuren, zagen, slijpen, boren en andere bouwactiviteiten. Draag beschermende kleding en was blootgestelde delen met zeep en water. Wanneer u stof in uw mond, neus, ogen of op uw huid laat komen, kan dat de opname van schadelijke chemicaliën bevorderen.



WAARSCHUWING: Gebruik van dit gereedschap kan stof genereren en/of verspreiden, wat ernstige en permanente beschadiging van de luchtwegen en ander letsel kan veroorzaken.

Namen van de kettingzaag en bijbehorende termen

- *Zagen* - Het proces van het in stukken zagen van een geveld boom of een houtblok.
- *Motorrem* - Een voorziening voor het tot stilstand brengen van de ketting van de zaag wanneer de aan/uit-schakelaar wordt losgelaten.
- *Aandrijfgedeelte kettingzaag* - Een kettingzaag zonder de zaagketting en het zwaard.
- *Aandrijf wiel of kettingwiel* - Het getande gedeelte dat de zaagketting aandrijft.
- *Vellen* - Het proces van het omzagen van een boom.
- *Zaagsnede tegenkant* - De eindzaagsnede die wordt gemaakt aan de tegenovergestelde zijde van de inkeping.
- *Voorste handgreep* - De ondersteunende handgreep die zich aan of bij de voorzijde van de kettingzaag bevindt.
- *Voorste handbeschermkap* - Een structurele afscherming tussen de voorste handgreep van een kettingzaag en het zwaard, gewoonlijk dichtbij de handpositie op de voorste handgreep.
- *Zwaard* - Een stevige structuur met rails die de zaagketting ondersteunt en leidt.
- *Scherp van het zwaard* - Afscherming die over het zwaard is gemonteerd die aanraking met de tanden voorkomt wanneer de zaag niet wordt gebruikt.
- *Terugslag* - De achterwaartse of opwaartse beweging, of beide, van het zwaard, die optreedt wanneer de zaagketting bij de neus van het bovenste gedeelte van het zwaard in contact komt met een voorwerp, zoals een houtblok of tak, of wanneer het hout zich sluit en de zaag in de zaagsnede wordt vastgeknepen.
- *Terugslag, beknelling* - De snelle terugslag van de zaag die zich kan voordoen wanneer het hout zich sluit en de bewegende zaagketting langs de bovenzijde van het zwaard in de zaagsnede wordt vastgeknepen.
- *Terugslag, roterend* - De snelle opwaartse en achterwaartse beweging van de zaag die zich kan voordoen wanneer de bewegende zaagketting bij het bovenste gedeelte van de tip van het zwaard in contact komt met een voorwerp, zoals een houtblok of een tak.
- *Snoeien* - Het verwijderen van takken van een geveld boom.
- *Ketting met geringe terugslag* - Een ketting die minder terugslag geeft. (bij een test op een representatieve verzameling van kettingzagen.)
- *Normale zaagpositie* - De posities die worden aangenomen bij het klein zagen van standen of het vellen van een boom.
- *Inkeping* - Een zaagsnede voor het maken van een inkeping in de stam, die de richting bepaalt waarin de boom valt.
- *Achterste handgreep* - De ondersteunende handgreep die zich aan of bij de achterzijde van de kettingzaag bevindt.
- *Zwaard voor minder terugslag* - Een zwaard dat heeft bewezen aanzienlijk minder terugslag te geven.
- *Vervangende zaagketting* - Een ketting die minder terugslag geeft bij tests op bepaalde kettingzagen.

- *Zaagketting* - Een ronde ketting met zaagtanden die het hout zagen, en die wordt aangedreven door de motor en wordt ondersteund door het zwaard.
- *Geribbelde stootrand* - Met met behulp van de ribbels wordt bij het vellen of afzagen de zaag gedraaid en kan de zaag tijdens het zagen op z'n plaats worden gehouden.
- *Schakelaar* - Een voorziening door middel waarvan een elektrisch voedingscircuit naar de motor van de kettingzaag tot stand wordt gebracht of wordt onderbroken.
- *Schakelverbinding* - Het mechanisme dat beweging overbrengt van een aan/uit-schakelaar naar de schakelaar.
- *Schakelaarblokkering* - Een beweegbare vergrendeling die ervoor zorgt dat de schakelaar pas wordt bediend wanneer de blokkering is opgeheven.

Bedoeld gebruik

De DEWALT DCM565 kettingzaag is bij uitstek geschikt voor snoeien en voor het zagen van houtblokken van maximaal 35 cm doorsnee.

Overige risico's

Ondanks het toepassen van de relevante veiligheidsvoorschriften en het toepassen van veiligheidsapparaten kunnen sommige overige risico's niet worden vermeden. Dit zijn:

- *Gehoorschadiging*.
- *Risico op persoonlijk letsel door rondvliegende deeltjes.*
- *Risico van brandwonden omdat accessoires tijdens het gebruik heet worden.*
- *Risico van persoonlijk letsel als gevolg van langdurig gebruik.*

Elektrische veiligheid

De elektrische motor is slechts voor één voltage ontworpen. Controleer altijd of het voltage van de accu overeenkomt met het voltage op het typeplaatje. Zorg er ook voor dat het voltage van uw oplader overeenkomt met dat van uw stroomvoorziening.



Uw DEWALT oplader is dubbel geïsoleerd in overeenstemming met EN60335; daarom is geen aarding nodig.

Als het stroomsnoer is beschadigd, moet het worden vervangen door een speciaal geprepareerd snoer dat leverbaar is via het DEWALT servicecentrum.

Een verlengsnoer gebruiken

U dient geen verlengsnoer te gebruiken, tenzij dit absoluut noodzakelijk is. Gebruik een goedgekeurd verlengsnoer dat geschikt is voor de stroominvoer van uw oplader (zie **Technische gegevens**). De minimale geleidergrootte is 1 mm²; de maximale lengte is 30 m.

Als u een haspel gebruikt, dient u het snoer altijd volledig af te rollen.

BEWAAR DEZE INSTRUCTIES

Laders

DEWALT laders hoeven niet te worden afgesteld en zijn zo ontworpen dat zij zeer gemakkelijk in het gebruik zijn.

Belangrijke veiligheidsinstructies voor alle acculaders

BEWAAR DEZE INSTRUCTIES: Deze handleiding bevat belangrijke instructies voor de veiligheid en voor de bediening van geschikte batterijladers (raadpleeg **Technische Gegevens**).

- Lees voordat u de lader gebruikt, alle instructies en aanwijzingen voor de veiligheid op de lader, de accu en het product dat de accu gebruikt.



WAARSCHUWING: Gevaar voor elektrische schok. Laat geen vloeistof in de lader dringen. Dit zou kunnen leiden tot een elektrische schok.



WAARSCHUWING: Wij adviseren een aardlekschakelaar met een reststroomwaarde van 30mA of minder te gebruiken.



VOORZICHTIG: Gevaar voor brandwonden. Beperk het risico van letsel, laad alleen oplaadbare accu's op van het merk DEWALT. Andere typen accu's zouden uit elkaar kunnen springen en persoonlijk letsel en schade kunnen veroorzaken.



VOORZICHTIG: Houd toezicht op kinderen zodat zij niet met het apparaat kunnen spelen.

OPMERKING: Onder bepaalde omstandigheden, wanneer de stekker van de lader in het stopcontact zit, kunnen de niet-afgedekte laadcontacten binnenin de lader door materiaal of een voorwerp worden kortgesloten. Bepaalde materialen die geleidend zijn, zoals, maar niet uitsluitend, staalwol, aluminiumfolie of een opeenhoping van metaalachtige deeltjes, kunnen beter bij de holtes van de lader worden weggehouden. Trek altijd de stekker uit het stopcontact wanneer er geen accu in de lader zit. Trek de stekker van de lader uit het stopcontact voordat u de lader gaat reinigen.

- **Probeer NIET de accu op te laden met andere laders dan die in deze handleiding worden beschreven.** De lader en de accu zijn speciaal voor elkaar ontworpen.
- **Deze laders zijn niet bedoeld voor een andere toepassing dan het opladen van oplaadbare accu's van DEWALT.** Andere toepassingen kunnen leiden tot het gevaar van brand, elektrische schok of elektrocutie.
- **Stel de lader niet bloot aan regen of sneeuw.**
- **U kunt beter niet aan het snoer trekken wanneer u de stekker van de lader uit het stopcontact trekt.** Er is dan minder risico op beschadiging van het snoer en van de stekker.
- **Het is belangrijk dat u het snoer zo plaatst dat niemand erop kan stappen of erover kan struikelen, en het snoer niet op een andere manier kan beschadigen of onder spanning kan komen te staan.**
- **Gebruik alleen een verlengsnoer als het er werkelijk niet anders kan.** Gebruik van een ongeschikt verlengsnoer kan het risico van brand, elektrische schok of elektrocutie tot gevolg hebben.

- **Plaats niet iets boven op een lader en plaats de lader niet op een zacht oppervlak omdat hierdoor de ventilatiesleuven kunnen worden geblokkeerd en de lader binnenin veel te heet wordt.** Plaats de lader niet in de buurt van een warmtebron. De lader wordt geventileerd door sleuven boven en onder in de behuizing.
- **Gebruik de lader niet met een beschadigd snoer of een beschadigde stekker—laat deze onmiddellijk vervangen.**
- **Gebruik de lader niet als er hard op is geslagen, als de lader is gevallen of op een andere manier beschadigd is.** Breng de lader naar een erkend servicecentrum.
- **Haal de lader niet uit elkaar; breng de lader naar een erkend servicecentrum wanneer service of reparatie nodig is.** Onjuiste montage kan leiden tot het risico van een elektrische schok, elektrocutie of brand.
- Als het netsnoer is beschadigd, moet het onmiddellijk worden vervangen door de fabrikant, een servicemonteur van de fabrikant of een dergelijk vakbekwaam persoon, zodat risico is uitgesloten.
- **Trek de stekker van de lader uit het stopcontact voordat u de lader gaat schoonmaken. Er is dan minder risico van een elektrische schok.** Het risico is niet minder wanneer u de accu verwijderd.
- Probeer **NOOIT** 2 laders op elkaar aan te sluiten.
- **De lader is ontworpen voor de 230V stroomvoorziening van een woning. Probeer de lader niet te gebruiken op een andere spanning.** Dit geldt niet voor de 12V-lader.









Een accu opladen (Afb. [Fig.] B)

1. Steek de lader in een geschikt stopcontact voordat u de accu insteekt.
2. Plaats de accu  in de lader, en let er daarbij op dat de accu geheel in de lader komt te zitten. Het rode lampje (opladen) knippert herhaaldelijk en dat duidt erop dat het laadproces is gestart.
3. Een volledig opgeladen accu wordt aangegeven door het rode lampje dat constant AAN blijft. De accu is nu volledig opgeladen en kan worden gebruikt of kan in de acculader blijven zitten. Duw, als u de accu uit de lader wilt nemen, op de accu-vrijgaveknop **15** op de accu.

OPMERKING: U kunt maximale prestaties en levensduur van lithium-ion-accu's garanderen door de accu's volledig op te laden voordat u deze voor het eerst in gebruik neemt.

Werking van de lader

Raadpleeg onderstaande indicatoren voor de laadstatus van de accu.

Laadindicaties	
	bezig met opladen  
	volledig opgeladen  
	hete/koude accuvertraging*  

*Het rode lampje blijft knipperen, maar er brandt ook een geel indicatielampje wanneer de functie actief is. Wanneer de accu

een geschikte temperatuur heeft bereikt, gaat het gele lampje uit en hervat de lader de laadprocedure.

De geschikte lader(s) laden niet een kapotte accu op. Het lampje zal niet of onregelmatig gaan branden en de lader geeft daarmee aan dat de accu kapot is.

OPMERKING: Dit kan ook betekenen dat er iets mis is met de lader.

Als de lader laat zien dat er een probleem is, laat de lader en de accu dan testen door een geautoriseerd servicecentrum.

Hot/Cold Pack Delay (Vertraging Hete/Koude Accu)

Wanneer de lader waarneemt dat een accu te warm of te koud is, wordt onmiddellijk een Hot/Cold Delay gestart en wordt het laden uitgesteld tot de accu een geschikte temperatuur heeft bereikt. De lader schakelt dan automatisch over op de accu-laadstand. Deze functie waarborgt een maximale levensduur van de accu.

Een koude accu zal minder snel worden opgeladen dan een warme accu. De accu zal minder snel opladen gedurende de gehele laadcyclus en zal niet op maximumsnelheid gaan opladen, ook niet als de accu warmer wordt.

De lader DCB118 is voorzien van een interne ventilator voor het koelen van de accu. De ventilator gaat automatisch draaien wanneer de accu moet worden gekoeld. Gebruik de lader nooit als de ventilator niet goed werkt of als de ventilatiesleuven zijn geblokkeerd. Zorg ervoor dat er geen voorwerpen in de lader kunnen komen.

Elektronisch Beveiligingssysteem

XR Li-Ion-gereedschap is ontworpen met een Elektronisch Beveiligingssysteem dat ervoor zorgt dat de accu niet te veel wordt geladen, niet te heet wordt of te veel wordt ontladen.

Het product zal automatisch uitgeschakeld worden, als het elektronisch beschermingssysteem actief wordt. Als dit gebeurt, zet u de Lithium-ion-accu op de lader, totdat deze volledig geladen is.

Montage aan de wand

Deze laders kunnen aan de wand worden gemonteerd of rechtop op een tafel of werkoppervlak staan. Plaats bij wandmontage de accu dichtbij een stopcontact en uit de buurt van een hoek of andere obstakels die de doorstroming van lucht kunnen verhinderen. Gebruik de achterzijde van de lader als sjabloon voor de plaatsing van de montageschroeven aan de wand. Monteer de lader stevig met gipsplaatschroeven (afzonderlijk aan te schaffen), van tenminste 25,4 mm lang waarvan de schroefkop een diameter heeft van 7 – 9 mm, in hout geschroefd tot op een optimale diepte, waarbij ongeveer 5,5 mm van de schroef uitsteekt. Houd de sleuven aan de achterzijde van de lader tegenover de uitstekende schroeven en steek montagesleuven volledig op de schroeven.

Instructies voor het reinigen van de lader



WAARSCHUWING: Gevaar voor elektrische schok. Neem, voordat u met de reiniging begint, de stekker van de lader uit het stopcontact. U kunt stof en vet van de buitenzijde van de lader verwijderen met een doek of een zachte, niet-metalen borstel. Gebruik geen water of schoonmaakmiddelen. Laat nooit vloeistof in het gereedschap komen; dompel nooit een onderdeel van het gereedschap onder in een vloeistof.

Accu

Belangrijke veiligheidsinstructies voor alle accu's

Als u vervangende accu's bestelt, zorg er dan voor dat u het catalogusnummer en voltage vermeldt.

De accu is niet volledig opgeladen als deze uit de verpakking komt. Voordat u de accu en oplader gebruikt, dient u de onderstaande veiligheidsinstructies te lezen. Volg vervolgens de oplaadprocedures zoals die zijn uitgelegd.

LEES ALLE INSTRUCTIES

- **Laad de accu niet op en gebruik deze niet in een explosieve omgeving, zoals in de nabijheid van ontvlambare vloeistoffen, gassen of stof.** Wanneer u de accu plaatst in of verwijdert uit de lader kan het stof of de damp door een vonk vlamvatten.
- **Gebruik nooit geweld bij het plaatsen van de accu in de lader. Wijzig de accu op geen enkele manier als deze niet past in een lader die niet geschikt is, omdat de accu kan openbarsten waardoor ernstig persoonlijk letsel kan ontstaan.**
- *Laad de accu's alleen op in DeWALT-laders.*
- **Spat NIET met water en dompel de accu niet onder in water of andere vloeistoffen.**
- **Gebruik of bewaar het gereedschap en de accu niet op plaatsen waar de temperatuur 40 °C of meer kan bereiken (bijvoorbeeld in een schuurtje of een metalen loods in de zomer).**
- **Verbrand de accu niet, zelfs niet als deze ernstig beschadigd is of volledig verbruikt.** De accu kan in vuur exploderen. Als lithium ion accu's worden verbrand, komen giftige dampen en materialen vrij.
- **Als de inhoud van de accu in contact met de huid komt, wast u dit onmiddellijk af met water en een milde zeep.** Als accuvloeistof in de ogen komt spoelt u 15 minuten met water in het geopende oog, of totdat de irritatie stopt. Als medische hulp nodig is dient u te vermelden dat de accuelektrolyt is samengesteld uit een mengsel van vloeibare organische carbonaten en lithiumzouten.
- **De inhoud van geopende accucellen kan irritatie aan de luchtwegen veroorzaken.** Zorg voor frisse lucht. Zoek als de symptomen aanhouden medische hulp.



WAARSCHUWING: Gevaar voor brandwonden.

Accuvloeistof kan ontvlambaar zijn als deze aan een vonk of vlam wordt blootgesteld.



WAARSCHUWING: Probeer nooit om welke reden dan ook de accu te openen. Als de behuizing van de accu is gescheurd of beschadigd, zet de accu dan niet in de lader. Klem een accu niet vast, laat een accu niet vallen, beschadig een accu niet. Gebruik een accu of lader waar hard op is geslagen, die is gevallen, waar overheen is gereden of die op welke manier dan ook is beschadigd (dat wil zeggen, doorboord met een spijker, geraakt met een hamer, vertrap) niet. Een elektrische schok of elektrocutie kan het gevolg zijn. Breng beschadigde

accu's terug naar het servicecentrum zodat ze kunnen worden gerecycled.



WAARSCHUWING: Brandgevaar. Berg de accu niet op en vervoer de accu niet op een manier dat metalen voorwerpen in contact kunnen komen met de aansluitpunten van de accu. Bijvoorbeeld, steek de accu niet in een schortzak, broekzakken, gereedschapskisten, gereedschapsdozen, laden, enz., waar een losse spijkers, schroeven, sleutels, enz. liggen.



VOORZICHTIG: Plaats het gereedschap wanneer het niet in gebruik is, op z'n zijkant op een stabiel oppervlak waar het niet kan vallen of omvallen. Sommige gereedschappen met grote accu's kunnen rechtop staan op de accu maar kunnen gemakkelijk worden omgegooid.

Transport



WAARSCHUWING: Brandgevaar. Tijdens het transport kunnen accu's mogelijk vlam vatten als de aansluitingen van de accu onbedoeld in aanraking komen met geleidende materialen. Controleer dat tijdens het transport de aansluitingen van de accu afgeschermd zijn en goed geïsoleerd van materialen die ermee in contact kunnen komen en kortsluiting kunnen veroorzaken.

DEWALT accu's voldoen aan alle van toepassing zijn verzendvoorschriften zoals deze zijn bepaald door de bedrijfstak en door wettelijke normen, zoals Aanbevelingen voor het Transport van Gevaarlijke Goederen van de UN; Voorschriften voor Gevaarlijke Goederen van de International Air Transport Association (IATA), Voorschriften Internationale Maritieme Gevaarlijke Goederen (IMDG) en de Europese Overeenkomst Betreffende het Internationale Vervoer van Gevaarlijke Goederen over de Weg (ADR). Lithium-ion cellen en accu's zijn getest in overeenstemming met Hoofdstuk 38,3 van de Aanbevelingen voor het Transport van Gevaarlijke Goederen Handleiding van Testen en Criteria.

In de meeste gevallen zal bij de verzending van een DEWALT-accu deze naar verwachting worden geclassificeerd als volledig gereguleerd Klasse 9 Gevaarlijk materiaal. Over het algemeen zullen alleen verzendingen die een lithium-ion-accu bevatten met een energie-classificatie hoger dan 100 Wattuur (Wh), moeten worden verzonden als volledig gereguleerd Klasse 9. Bij alle lithium-ion-accu's wordt de Wattuur-classificatie op de accu vermeld. Verder adviseert DEWALT in verband met complicaties met de voorschriften, lithium-ion-accu's niet als luchtvracht alleen te verzenden, ongeacht de Wattuur-classificatie. Zendingen van gereedschap met accu's (combo-sets) kunnen naar verwachting per luchtvracht worden verzonden, als de Wattuur-classificatie van de accu niet hoger is dan 100 Wh. Ongeacht of een verzending wordt geacht een vrijstelling te hebben of volledig voorgeschreven, is voor de verantwoordelijkheid van de verzender de meest recente voorschriften voor verpakking, labeling/markering en vereisten ten aanzien van documentatie.

De informatie die in dit hoofdstuk van de handleiding wordt verstrekt, wordt verstrekt in goed vertrouwen en wordt geacht nauwkeurig te zijn op het moment dat het document werd

opgesteld. Er wordt echter geen garantie gegeven, impliciet of expliciet. Het is voor de verantwoordelijkheid van de koper ervoor te zorgen dat zijn activiteiten in overeenstemming zijn met de geldende voorschriften.

De FLEXVOLT™-accu vervoeren

De DEWALT FLEXVOLT™-accu heeft twee standen: **Gebruiks- en Transport-**.

Stand: Wanneer de FLEXVOLT™-accu op zichzelf staat of in een DEWALT 18V-product zit, werkt de accu als een 18V-accu. Wanneer de FLEXVOLT™-accu in een 54V- of een 108V-product (twee 54V-accu's) zit, werkt de accu als een 54V-accu.

Transport-stand: Wanneer de kap op de FLEXVOLT™-accu is bevestigd, staat de accu in de transport-stand. Houd de kap op de accu bij verzending.

In de Transport-stand zijn reeksen van cellen binnen in de accu elektrisch van elkaar geïsoleerd, waardoor 3 accu's ontstaan met

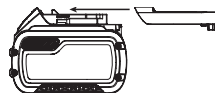

een lagere Wattuur-classificatie (Wh), vergeleken bij 1 accu met een hogere Wh-classificatie. Door dit grotere aantal van 3 accu's met een lagere Wattuur-classificatie kan de accu vrijgesteld zijn van bepaalde voorschriften voor verzending die worden opgelegd aan accu's met een hogere Wattuur-capaciteit.

Voorbeeld, de transport Wh waarde kan 3 x 36 Wh aangeven, dit betekend 3 batterijen van elk 36 Wh. De Wh waarde tijdens gebruik kan 108 Wh aangeven (1 batterij).

Voorbeeld van markering met etiket gebruik en transport



Aanbevelingen voor opslag

1. De beste plaats om het apparaat op te bergen is koel en droog, uit direct zonlicht en niet in overmatige hitte of koude. Voor optimale accuprestaties en levensduur bergt u accu's op bij kamertemperatuur als deze niet in gebruik zijn.
2. Wanneer u de accu lange tijd opbergt, kunt u deze voor optimale resultaten het beste volledig opgeladen opslaan op een koele, droge plaats buiten de lader.

OPMERKING: Accu's kunnen beter niet volledig ontladen worden opgeslagen. De accu moet voor gebruik weer worden opgeladen.

Labels op de oplader en accu

Behalve de pictogrammen die in deze handleiding worden gebruikt, kunnen de volgende pictogrammen op de labels op de lader en op de accu staan:



Lees gebruiksaanwijzing voor gebruik.



Zie **Technische gegevens** voor de oplaadtijd.



Niet doorboren met geleidende voorwerpen.



Laad geen beschadigde accu's op.



Niet blootstellen aan water.



Zorg dat defecte snoeren onmiddellijk worden vervangen.



Uitsluitend opladen tussen 4 °C en 40 °C.



Alleen voor gebruik binnenshuis.



Bied de accu als chemisch afval aan en houd rekening met het milieu.

LI-ION



Laad DEWALT-accu's alleen op met de aangewezen DEWALT-laders. Wanneer u andere accu's dan de aangewezen DEWALT-accu's oplaadt met een DEWALT-lader dan kunnen deze barsten of kan dit leiden tot andere gevaarlijke situaties.



Gooi de accu niet in het vuur



GEBRUIK (zonder transport dop). Voorbeeld: Wh waarde geeft 108 Wh aan (1 batterij van 108 Wh).



TRANSPORT (met ingebouwde transport dop). Voorbeeld: Wh waarde geeft 3 x 36 Wh aan (3 batterijen van 36 Wh).

Accutype

De DCM565 werkt op een 18-V accu.

Deze accu's kunnen worden gebruikt: DCB181, DCB182, DCB183, DCB183B, DCB184, DCB184B, DCB185, DCB187, DCB546, DCB547. Raadpleeg **Technische Gegevens** voor meer informatie.

Inhoud van de verpakking

De verpakking bevat:

- 1 Kettingzaag
- 1 Zaagbeschermkap
- 1 Zwaard 30 cm
- 1 Ketting 30 cm
- 1 Gebruiksaanwijzing

ACCU OF LADER NIET INBEGREPEN

- 1 Li-Ion-accu**
- 1 lader voor de Li-Ion-accu**

**Alleen inbegrepen bij de DCM565P1

- Controleer of het gereedschap, de onderdelen of accessoires mogelijk zijn beschadigd tijdens het transport.
- Neem de tijd om deze handleiding grondig door te lezen en te begrijpen voordat u de apparatuur gebruikt.

Markering op het gereedschap

De volgende pictogrammen staan op het gereedschap vermeld:



Lees gebruiksaanwijzing voor gebruik.



Draag gehoorbescherming.



Draag oogbescherming.



Laat de lader niet in de regen liggen.



Contact van de tip kan ertoe leiden dat het zwaard plotseling omhoog en naar achteren wordt verplaatst, en dat kan ernstig letsel tot gevolg hebben.



Contact van de tip van het zwaard met een voorwerp moet worden vermeden.



Draairichting van de zaagketting.



Bedien de kettingzaag altijd met beide handen.



Schakel het gereedschap uit. Neem, voordat u onderhoud aan het gereedschap uitvoert, de accu uit het gereedschap.



Richtlijn 2000/14/EC Gearandeerd geluidsvermogen.

Positie Datumcode

De datumcode, die ook het jaar van fabricage bevat, is binnen in de behuizing geprint.

Voorbeeld:

2017 XX XX

Jaar van fabricage

Beschrijving (Afb. A)



WAARSCHUWING: Pas het gereedschap of een onderdeel ervan nooit aan. Dit kan schade of persoonlijk letsel tot gevolg hebben.

- 1 Aan/uit-schakelaar
- 2 Hendel voor vergrendeling in de uit-stand
- 3 Kettingrem / voorste handbeschermkap
- 4 Zwaard
- 5 Zaagketting
- 6 Tandwielkap
- 7 Accu
- 8 Vergrendelingsknop zwaardafstelling
- 9 Knop van kettingspanner
- 10 Oliepeilaanwijzer
- 11 Zwaardafscherming
- 12 Achterste handgreep

- 13 Voorste handgreep
- 14 Accubehuizing
- 15 Accu-ontgrendelknop
- 16 Oliedop (niet afgebeeld)

Bedoeld gebruik

Deze kettingzaag is ontworpen voor professionele zaagtoepassingen.

GEBRUIK ZE NIET bij natte omstandigheden of in de aanwezigheid van ontvlambare vloeistoffen of gassen.

Deze kettingzaag is professioneel elektrisch gereedschap.

LAAT GEEN kinderen in contact met het gereedschap komen. Toezicht is vereist als onervaren gebruikers dit gereedschap bedienen.

- Dit product is niet bedoeld voor gebruik door personen (waaronder kinderen) die verminderde fysieke, sensorische of psychische vermogens hebben of die het ontbreekt aan ervaring en/of kennis of bekwaamheden, als dat niet gebeurt onder toezicht van een persoon die verantwoordelijk is voor hun veiligheid. Kinderen mogen nooit alleen worden gelaten met dit product zodat ze ermee zouden kunnen spelen.

MONTAGE EN AANPASSINGEN

WAARSCHUWING: Om het gevaar op ernstig persoonlijk letsel te verminderen, zet u het gereedschap uit en ontkoppelt u de accu, voordat u enige aanpassing maakt of hulpstukken of accessoires verwijdert/installeert. Het onbedoeld opstarten kan letsel veroorzaken.

WAARSCHUWING: gebruik alleen de accusets en laders van DeWALT.

De accu in het gereedschap zetten en uit het gereedschap verwijderen (Afb. C–E)

OPMERKING: Voor het beste resultaat is het belangrijk dat u de accu 7 volledig oplaadt.

De accu in van het gereedschap installeren

1. Houd de accu 7 tegenover de rails in het gereedschap (Afb. C).
2. Schuif de accu in het gereedschap tot deze stevig vastzit en let er vooral op dat u de accu hoort vastklikken.

De accu uit het gereedschap halen

1. Druk op de accu-ontgrendelknop 15 en trek de accu stevig uit de handgreep van het gereedschap (Afb. D).
2. Zet de accu in de lader zoals wordt beschreven in het ladergedeelte van deze handleiding.

Vermogenmeter (Afb. E)

Er zijn DeWALT-accu's met een vermogenmeter en deze bestaat uit drie groene LED-lampjes die een aanduiding geven van de hoeveelheid lading die de accu nog heeft.

U kunt de vermogenmeter inschakelen door de knop van de vermogenmeter 17 in te drukken. Een combinatie van de drie groene LED-lampjes gaat branden en dat geeft een

aanduiding van de hoeveelheid lading die de accu nog heeft. Wanneer de lading in de accu onder het bruikbare niveau ligt, gaat de vermogenmeter niet branden en moet de accu worden opgeladen.

OPMERKING: De brandstofmeter geeft slechts een indicatie van de hoeveelheid lading die de accu nog heeft. De meter geeft geen aanwijzingen over de functionaliteit van het gereedschap en is onderhevig aan schommelingen afhankelijk van productcomponenten, temperatuur en de toepassing door de eindgebruiker.

MONTAGE

Het zwaard en de zaagketting plaatsen

(Afb. A, F – H, K)

WAARSCHUWING: Scherpe ketting Draag altijd veiligheidshandschoenen bij het hanteren van de ketting. De ketting is scherp en kan u ook verwonden wanneer het gereedschap is uitgeschakeld

WAARSCHUWING: Scherpe bewegende ketting. Voorkom dat de kettingzaag per ongeluk wordt ingeschakeld, haal vooral de accu uit het gereedschap voordat u de volgende werkzaamheden uitvoert. Als u dat niet doet, kan dat tot ernstig letsel leiden.

Als de zaagketting 5 en het zwaard 4 afzonderlijk zijn verpakt in de doos. Moet de ketting aan het zwaard worden bevestigd en moeten beide aan de behuizing van het gereedschap worden bevestigd.

- Plaats de zaag op een vlak en stevig oppervlak.
- Klap de vergrendelingshendel omhoog en draai de vergrendelingsknop 8 van de afstelling van het zwaard naar links, zoals wordt getoond in Afbeelding F, en verwijder zo de kap van het tandwiel 6.
- Draag beschermende handschoenen wanneer u de zaagketting 5 vastpakt en de ketting om het zwaard 4 legt, en let er daarbij op dat de tanden in de juiste richting wijzen (zie Afbeelding K)
- Controleer dat de ketting goed geheel rondom in de sleuf van het zwaard zit.
- Plaats de zaagketting rond het tandwiel 18. Houd de sleuf op het zwaard tegenover de pen 20 en de bout 19 voor het spannen van de ketting, op de grondplaat van het gereedschap, zoals wordt getoond in Afbeelding G.
- Houd, wanneer alles op z'n plaats zet, het zwaard stil en plaats de kap van het tandwiel weer 6. Controleer dat het gat voor het spannen van de ketting zonder gereedschap op de kap tegenover de bout 19 op de behuizing van het gereedschap uitkomt. Klap de vergrendelingshendel omhoog en draai de vergrendelingsknop 8 voor het afstellen van het zwaard naar rechts tot deze klikt, draai vervolgens de knop een hele slag los, zodat de zaagketting goed op spanning kan worden gebracht.
- Draai de knop 9 voor het spannen van de ketting naar rechts en verhoogde spanning van de ketting, zoals wordt getoond in Afbeelding H. Controleer dat de zaagketting 5 dicht rond het zwaard 4 ligt. Draai de vergrendelingsknop

voor het afstellen van het zwaard vast tot deze klikt. Het zwaard zit goed vast wanneer u driemaal een klik hebt gehoord. Het zwaard hoeft verder niet vast te worden gezet.

Afstelling van de spanning van de ketting

(Afb. A, I)



VOORZICHTIG: Scherpe ketting Draag altijd veiligheidshandschoenen bij het hanteren van de ketting. De ketting is scherp en kan u ook verwonden wanneer het gereedschap is uitgeschakeld



WAARSCHUWING: Scherpe bewegende ketting. Voorkom dat de kettingzaag per ongeluk wordt ingeschakeld, haal vooral de accu uit het gereedschap voordat u de volgende werkzaamheden uitvoert. Als u dat niet doet, kan dat tot ernstig letsel leiden.

- Leg de zaag op een vlak en stevig oppervlak en controleer de spanning van de zaagketting **5**. De ketting is goed op spanning wanneer deze terugveert wanneer u de ketting licht met uw wijsvinger en duim 3 mm wegtrekt van het zwaard **4**, zoals wordt getoond in Afbeelding I. De ketting mag niet aan de onderzijde van het zwaard "doorzakken", zoals wordt getoond in Afbeelding J.
- U kunt de spanning van de zaagketting aanpassen door de vergrendelingsnok op te klappen en de vergrendelingsknop **8** voor afstelling van het zwaard een hele slag naar links te draaien. Draai de knop voor het spannen van de ketting **9** naar rechts, tot de ketting op de juiste spanning is, volgens de instructies hierboven
- Stel de ketting niet te strak af. Dit leidt tot overmatige slijtage en beperkt de levensduur van het zwaard en de ketting.
- Zet, wanneer de ketting goed op spanningen is, de vergrendelingsknop voor het afstellen van het zwaard stevig vast.

OPMERKING: De vergrendelingsknop voor het afstellen van het zwaard is voorzien van een bevestigingssysteem. De kap van het tandwiel zit goed vast wanneer u driemaal een klik hebt gehoord. Het zwaard hoeft verder niet vast te worden gezet.

- Wanneer de ketting nieuw is, moet u de spanning tijdens de eerste 2 gebruiksuren regelmatig controleren (nadat u de accu hebt verwijderd), omdat er wat rek in een nieuwe ketting zit.

De zaagketting vervangen (Afb. A, K)



VOORZICHTIG: Scherpe ketting Draag altijd veiligheidshandschoenen bij het hanteren van de ketting. De ketting is scherp en kan u ook verwonden wanneer het gereedschap is uitgeschakeld.



WAARSCHUWING: Scherpe bewegende ketting. Voorkom dat de kettingzaag per ongeluk wordt ingeschakeld, haal vooral de accu uit het gereedschap voordat u de volgende werkzaamheden uitvoert. Als u dat niet doet, kan dat tot ernstig letsel leiden.

- Klap de vergrendelingsnok op en draai de vergrendelingsknop **8** voor afstelling van het zwaard naar links zodat de spanning van de ketting wordt gehaald.

- Verwijder de kap van het tandwiel **6**, zoals wordt beschreven in het gedeelte **Het zwaard en de zaagketting plaatsen**.
- Neem de versleten zaagketting **5** uit de groef in het zwaard **4**.
- Plaats de nieuwe ketting in de sleuf op het zwaard en zorg ervoor dat de zaagtanden in de juiste richting wijzen, laat de pijl op de ketting in dezelfde richting wijzen als de afbeelding op de kap van het tandwiel **6**, zoals wordt getoond in Afbeelding K.
- Volg de instructies bij **Het zwaard en de zaagketting plaatsen**.

Reserveonderdelen voor de ketting en het zwaard zijn verkrijgbaar bij het DeWALT-servicecentrum bij u in de buurt.

- Voor de DCM565 is de reserveketting # DWRC1200, serviceonderdeelnummer 90586162 nodig. Reserveonderdeel zwaard 30 cm, service-onderdeelnummer N507302.

Zaagketting en zwaard smeren (Afb. L)

Systeem voor automatische smering

De kettingzaag is voorzien van een systeem voor automatische smering waarmee de zaagketting en het zwaard doorlopend worden gesmeerd. De aanwijzer voor het olieniveau **10** toont het olieniveau in de kettingzaag. Als het olieniveau tot minder dan een vierde gedeelte is gedaald, neem dan de accu uit de kettingzaag en vul olie van het juiste type bij. Laat de olietank altijd leeglopen wanneer u klaar bent met zagen.

OPMERKING: Gebruik voor het zwaard en de ketting olie van hoge kwaliteit zodat de ketting en het zwaard goed worden gesmeerd. Eventueel kan als tijdelijke vervanging een niet-detergente SAE30 motorolie worden gebruikt. Wanneer u bomen snoeit kunt u voor de smering van het zwaard en de ketting het beste een olie op plantaardige basis gebruiken. Minerale olie wordt niet aanbevolen om deze schade aan bomen kan veroorzaken. Gebruik nooit afvalolie of heel dikke olie. Zij kunnen de kettingzaag beschadigen.

Het oliereservoir vullen

- Klap de vergrendelingshendel meer en verwijder de oliedop **16** door deze een kwartslag naar links los te draaien. Vul het reservoir met de aanbevolen olie voor zwaard en ketting, tot het olieniveau de bovenzijde van de aanwijzer **10** van het olieniveau heeft bereikt.
- Plaats de oliedop weer en draai de knop een kwartslag naar rechts vast. Klap de vergrendelingshendel omhoog in de vergrendelde positie.
- Schakel de kettingzaag zo nu en dan uit en controleer de aanwijzer van het olieniveau, zodat u zeker weet dat het zwaard en de ketting goed worden gesmeerd.

De zaag vervoeren (Afb. A, M)

- Neem altijd de accu uit het gereedschap en dek het zwaard **4** af met de beschermkap **11** (Afbeelding M), wanneer u de zaag vervoert.
- Schakel de rem van de ketting in door de kettingrem / voorste handbeschermkap **3** naar voren te duwen.

BEDIENING

Instructies voor gebruik

-  **WAARSCHUWING:** Houd u altijd aan de veiligheidsinstructies en van toepassing zijnde voorschriften.
-  **WAARSCHUWING:** Om het gevaar op ernstig persoonlijk letsel te verminderen, zet u het gereedschap uit en ontkoppelt u de accu, voordat u enige aanpassing maakt of hulpstukken of accessoires verwijdert/installeert. Het onbedoeld opstarten kan letsel veroorzaken.

Juiste positie van de handen (Afb. A, J)

-  **WAARSCHUWING:** Om het risico op ernstig persoonlijk letsel te verminderen, dient u **ALTIJD** de handen in de juiste positie te hebben, zoals afgebeeld.
-  **WAARSCHUWING:** Om het risico op ernstig persoonlijk letsel te verminderen, houdt u het **ALTIJD** stevig vast, anticiperend op een plotseling reactie.

Voor een juiste positie van de handen zet u uw linkerhand op de voorste handgreep **13** en uw rechterhand op de achterste handgreep **12**.

De kettingzaag bedienen (Afb. A, N – O)

-  **WAARSCHUWING:** Lees alle instructies en zorg dat u deze begrijpt. Het niet opvolgen van alle onderstaande instructies kan leiden tot een elektrische schok, brand en/of ernstig persoonlijk letsel.
- Wees op uw hoede voor terugslag, omdat deze ernstig letsel mogelijk met dodelijke afloop tot gevolg kan hebben. Voorkom het risico van terugslag, zie de belangrijke veiligheidsinstructies **Wees op uw hoede voor terugslag**.
- Reik niet buiten uw macht. Zaag niet boven borsthoogte. Zorg ervoor dat u stevig staat. Zet uw voeten uit elkaar. Verdeel uw gewicht gelijkmatig over beide voeten.
- Pak de voorste handgreep **13** stevig met uw linkerhand en de achterste handgreep **12** met uw rechterhand vast, zodat uw lichaam zich links van het zwaard bevindt.
- Houd de kettingzaag niet vast aan de voorste handbeschermkap/ kettingrem **3**. Houd de elleboog van uw linkerarm stevig gestrekt zodat uw linkerarm recht is en terugslag kan tegenhouden.

 **WAARSCHUWING:** Houd de kettingzaag nooit met gekruiste handen vast (linkerhand op de achterste handgreep en de rechterhand op de voorste handgreep).

-  **WAARSCHUWING:** Zorg er voor dat er nooit een deel van uw lichaam zich in een rechte lijn met het zwaard **4** bevindt, wanneer u met de kettingzaag werkt.
- Werk nooit met de kettingzaag terwijl u in een boom of in een ongemakkelijke positie zit of op een ladder of een instabiel oppervlak staat. U kunt dan de controle

over de zaag verliezen en dat kan ernstig letsel tot gevolg hebben.

- Houd de kettingzaag op volledige snelheid ingeschakeld zolang u aan het zagen bent.
- Laat de ketting het zaagwerk doen. Oefen alleen lichte druk uit. Zet geen druk op de kettingzaag aan het einde van de zaagsnede.

 **WAARSCHUWING:** Wanneer u de kettingzaag niet gebruikt, moet de kettingrem zijn ingeschakeld en de accu zijn verwijderd.

Aan/Uit-schakelaar

Zorg er altijd voor dat u stevig staat en pak de kettingzaag stevig met beide handen vast met de duim in de vingers om bij de handgrepen.

Controleer voordat u het gereedschap aanzet, dat de kettingrem niet is ingeschakeld. Schuif de hendel (2) voor vergrendeling in de uit-stand, zoals wordt getoond in Afbeelding N, en knijp de aan/uit-schakelaar in **1**. Wanneer het gereedschap eenmaal werkt, kunt u de hendel voor de vergrendeling in de Uit-stand loslaten.-

U houdt het gereedschap in werking door de Aan/Uit-schakelaar ingedrukt te houden. U kunt het gereedschap uitschakelen door de Aan/Uit-schakelaar los te laten.

OPMERKING: Als te veel kracht wordt toegepast tijdens het maken van een zaagsnede, schakelt de zaag zichzelf uit. U kunt de zaag pas weer starten wanneer u de aan/uit-schakelaar **1** hebt losgelaten. Voer uw zaagsnede nu uit met minder kracht. Laat de zaag op eigen snelheid werken.

 **WAARSCHUWING:** Probeer nooit een schakelaar in de stand **ON** te vergrendelen.

De kettingrem inschakelen

De kettingzaag is voorzien van een remsysteem voor de ketting, dat de ketting snel tot stilstand brengt in geval van terugslag.

- Verwijder de accu uit het gereedschap.
- U kunt de kettingrem inschakelen door de kettingrem / voorste handbeschermkap **3** naar voren te duwen tot deze vastklikt.
- Trek de kettingrem / voorste handbeschermkap **3** naar de voorste handgreep **13** toe in de "set"-stand, zoals wordt getoond in Afbeelding O.
- Het gereedschap is nu klaar voor gebruik.

OPMERKING: Bij een terugslag komt uw linkerhand in aanraking met de voorste beschermkap en drukt deze naar voren in de richting van het werkstuk. Hierdoor komt het gereedschap tot stilstand.

De kettingrem testen

Test de kettingrem voor ieder gebruik zodat u zeker weet dat de rem goed werkt.

- Plaats het gereedschap op een vlak en stevig oppervlak. Controleer dat de zaagketting **5** de ondergrond niet raakt.
- Houd het gereedschap stevig met beide handen vast en schakel de kettingzaag in.

- Draai uw linkerhand naar voren rond de voorste handgreep **13**, zodat de achterzijde van uw hand met de kettingrem / voorste handbeschermkap **3** in aanraking komt en deze naar voren duwt, in de richting van het werkstuk. De kettingzaag moet onmiddellijk tot stilstand komen.

OPMERKING: Als de zaag niet onmiddellijk tot stilstand komt, gebruik het gereedschap dan niet meer en breng het naar een DEWALT-servicecentrum bij u in de buurt.

WAARSCHUWING: *Let er vooral op dat u de kettingrem instelt, voordat u gaat zagen.*

Veelgebruikte zaagtechnieken (Afb. A, P, Q, U, V, W)

Vellen

Het proces van het omzagen van een boom. Controleer dat de accu volledig is opgeladen, zodat u de boom kunt vellen op een enkele lading. Zaag geen bomen om bij harde wind.

WAARSCHUWING: *Bij het vellen van bomen kunnen personen gewond raken. Het mag alleen worden uitgevoerd door een getraind iemand.*

- Voordat met zagen wordt begonnen, moet een uitwijkroute worden gepland en zo nodig worden vrijgemaakt. Het uitwijkpad moet zich uitstrekken naar achteren en diagonaal op de achterzijde van de verwachte valrichting van de boom. (Afbeelding U)

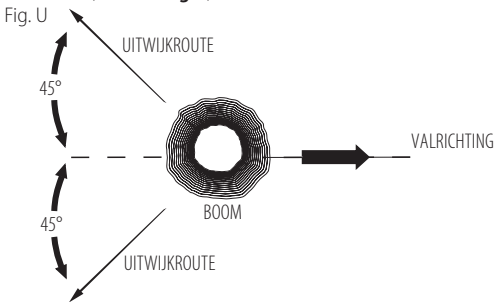

- Kijk, voordat u met het vellen van een boom begint, naar de natuurlijke groeirichting van de boom, de plaats van de grotere takken en de windrichting, zodat u kunt beoordelen waar de boom heen zal vallen. Houd wiggen (hout, kunststof of aluminium) en een zware houten hamer in gereedheid. Verwijder vuil, stenen, losse schors, spijkers, nagels en draad uit de boom, op de plaats waar de zaagsneden voor het vullen worden uitgevoerd.
- Zaagsnede als inkeping - Maak de inkeping tot op 1/3 van de diameter van de boom, haaks op de valrichting. Maak de onderste horizontale inkeping eerst. Dit helpt te voorkomen dat de kettingzaag of het zwaard bekneld raakt, wanneer de tweede inkeping wordt gezaagd (Afbeelding V).
- Zaagsnede voor het vellen - maak de zaagsnede voor het vellen ten minste 51 mm hoger dan de horizontale inkeping. Houd de zaagsnede parallel aan de horizontale inkeping. Maak de zaagsnede voor het vellen zo dat er voldoende hout overblijft dat kan dienen als scharnier. Het scharnierende hout maakt dat de boom niet kan draaien

en in de verkeerde richting vallen. Zaag het scharnier (Afbeelding V) niet door.

- Naarmate de zaagsnede voor het vellen in de buurt komt van het scharnier, moet de boom beginnen te vallen. Als de kans bestaat dat de boom niet in de gewenste richting valt of als de boom terugkantelt en de zaagketting vastzet, stop dan het zagen voordat de zaagsnede is voltooid en open met behulp van wiggen de zaagsnede en laat de boom in de gewenste richting vallen. Haal, wanneer de boom begint te vallen de kettingzaag uit te zaagsnede, stop de motor, leg de kettingzaag neer en de geplande uitwijkroute. Let op vallende takken boven uw hoofd en kijk waar u uw voeten neerzet.

Fig. V

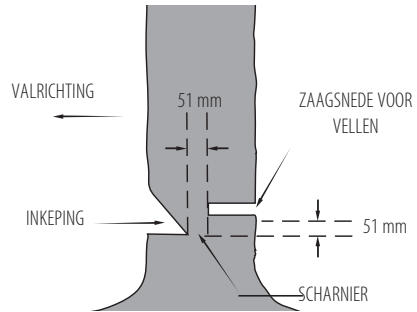

Takken afzagen

Het verwijderen van takken van een omgevallen boom.

Wanneer u takken afzaagt, laat u grotere takken onderaan zitten zodat de boom van de grond wordt gehouden. Verwijder de kleine takken in één zaagbeweging. Takken die onder spanning staan moeten vanaf de onderzijde van de tak naar boven worden afgezaagd, zodat wordt voorkomen dat de kettingzaag vastloopt, zoals wordt getoond in Afbeelding P. Maak nooit zaagsneden met de zaag tussen uw benen en klem de af te zagen tak niet tussen uw benen.

Stammen in stukken zagen

WAARSCHUWING: *Aanbevolen wordt dat personen die de kettingzaag voor het eerst gebruiken, een zaagbok gebruiken.*

Een geveld boom of een houtblok in stukken zagen. De manier van zagen is afhankelijk van de ondersteuning van het blok. Maak zo mogelijk gebruik van een zaagbok (Afbeelding Q).

- Begin een zaagsnede altijd pas wanneer de ketting op volle snelheid draait.
- Plaats de onderste punt **22** van de kettingzaag achter de plaats van de eerste zaagsnede, zoals wordt getoond in Afbeelding W.
- Schakel de kettingzaag in en draai vervolgens de ketting en het zwaard omlaag in de boom, gebruik de uitstekende punt daarbij als scharnier.
- Bereikt de kettingzaag eenmaal een hoek van 45°, plaats de kettingzaag dan weer in een rechte positie en herhaal deze stappen tot dat u de boom volledig hebt doorgezaagd.

- Wanneer de boom over de volle lengte wordt ondersteund, maak de zaagsnede dan van boven af, maar zaag niet in de grond, omdat uw zaag dan snel bot wordt.

Fig. W

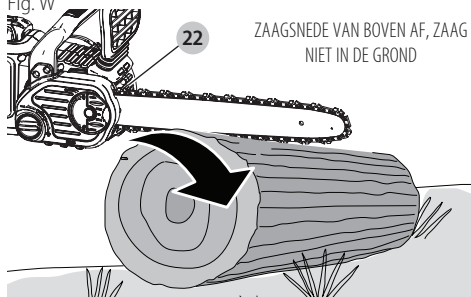

Afbeelding X- Wanneer de boom aan één zijde wordt ondersteund, zaag dan eerst tot op 1/3 van de doorsnede van onderen af. Maak de zaagsnede dan af door van boven af naar de eerste zaagsnede te zagen.

Fig. X

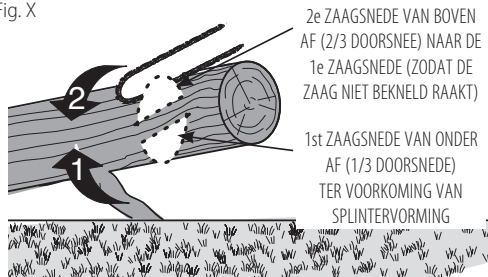

- **Afbeelding Y-** Bij ondersteuning aan beide uiteinden. Zaag eerst tot op 1/3 vanaf de bovenzijde. Maak de zaagsnede dan af door de boom van boven af voor 2/3 door te zagen naar de eerste zaagsnede toe.

Fig. Y



- Wanneer u op een helling staat, ga dan altijd boven het houtblok staan. Wanneer u de boom doorzaagt moet u, om volledige controle te houden, de druk op de zaag aan het einde van de zaagsnede verminderen, zonder dat u de grip op de handgrepen van de kettingzaag laat afnemen. Laat de ketting niet de grond raken. Wacht, na het voltooiën van de zaagsnede, tot de zaagketting tot stilstand is gekomen en verplaats vervolgens pas de kettingzaag. Laat de motor altijd tot stilstand komen tussen twee zaagsneden.

VERZORGING EN ONDERHOUD

Reinig het gereedschap met alleen een milde zeepoplossing en een vochtige doek. Maak de kunststof behuizing van de zaag niet schoon met oplosmiddelen. Laat nooit vloeistof in

het gereedschap komen; dompel nooit een onderdeel van het gereedschap onder in een vloeistof.

BELANGRIJK: De VEILIGHEID en BETROUWBAARHEID van het product kunnen alleen worden gegarandeerd als reparaties, onderhoud en afstellingen worden uitgevoerd door een officieel DeWALT-servicecentrum, altijd met identieke vervangende onderdelen.

Regelmatig onderhoud zorgt ervoor dat de kettingzaag lang meegaat.

Ketting en zwaard

Verwijder steeds na een paar uur gebruik de kap van het kettingwiel, het zwaard en de ketting en maak alles schoon met een zachte borstel. Controleer dat de smeeropening op het zwaard vrij van vuil is. Wanneer u een botte ketting vervangt door een scherpe, is het een goede gewoonte het zwaard om te keren.

Slijpen van de zaagketting (Afb. R – T)

! **VOORZICHTIG:** Scherpe ketting Draag altijd veiligheidshandschoenen bij het hanteren van de ketting. De ketting is scherp en kan u ook verwonden wanneer het gereedschap is uitgeschakeld

! **WAARSCHUWING:** Scherpe bewegende ketting. Voorkom dat de kettingzaag per ongeluk wordt ingeschakeld, haal vooral de accu uit het gereedschap voordat u de volgende werkzaamheden uitvoert. Als u dat niet doet, kan dat tot ernstig letsel leiden.

OPMERKING: De zaagtanden worden onmiddellijk bot wanneer ze tijdens het zagen de grond of een spijker raken.

Voor optimale prestaties van de kettingzaag is het belangrijk dat u de tanden van de zaagketting scherp houdt. Volg deze nuttige tips voor het op de juiste manier slijpen van de ketting.

1. U bereikt de beste resultaten door de ketting te slijpen met een vijl van 4,5 mm en een houder of een vijlgeleider. U zorgt er dan voor dat u altijd de juiste slijphoek aanhoudt.
2. Plaats de vijlhouder op de bovenplaat en de dieptemeter van het slijptoestel.
3. **Afbeelding R-** Houd de juiste hoek van 30° aan voor het vijlen voor de bovenplaat **21** op de vijlgeleider, met de ketting (vijl op 60° van de ketting gezien van de zijkant).
4. Slijp de tanden eerst aan één zijde van de ketting. Vijl vanaf de binnenzijde van iedere tand naar de buitenzijde. Draai de zaag om en er haal de handelingen (2, 3, 4) voor de tanden aan de andere zijde van de ketting.

OPMERKING: Gebruik een platte vijl voor het veilen van de bovenzijde van de beitel (gedeelte van de kettingverbinding voor de tand) zo dat zij ongeveer 0,635 mm onder de punt van de tanden zijn, zoals wordt getoond in **Afbeelding S**.

5. **Afbeelding T-** Houd de lengte van alle tanden gelijk.
6. Als er een beschadiging zit op het chromen oppervlak van de boven- of zijplaten, vijl dan tot een dergelijke beschadiging weg is.

! **VOORZICHTIG:** Na het vijlen is de tand scherp, ga dan extra voorzichtig te werk.

OPMERKING: Iedere keer dat de ketting wordt geslepen, gaat iets van de goede teruglageigenschappen verloren en moet u extra voorzichtig zijn. Aanbevolen wordt de ketting niet meer dan vier keer te slijpen.

Accessoires



WAARSCHUWING: Het gebruik van accessoires die niet in deze handleiding worden aanbevolen, kan gevaarlijk zijn.

Reserveonderdelen voor de ketting en het zwaard zijn verkrijgbaar bij het DEWALT-servicecentrum bij u in de buurt. Alleen te gebruiken voor zwaard en ketting met geringe terugslag.

Leverbare zwaarden en kettingen voor de **DCM565:**

- Zwaard: **30 cm** service-onderdeelnummer 90586162
- Ketting: **30 cm** service-onderdeelnummer N507302
- DT20676-QZ – 30 cm Oregon Ketting 3/8" low pro, .0430" / 1,1 mm (90PX045)
- DT20665-QZ – 30cm Oregon Zwaard & Ketting 30 cm ketting 3/8" low pro, .043" / 1,1 mm (90PX045) & 30 cm zwaard

ONDERHOUD

Uw DEWALT gereedschap op stroom is ontworpen om gedurende een lange tijdsperiode te functioneren met een minimum aan onderhoud. Het continu naar bevrediging functioneren hangt af van de juiste zorg voor het gereedschap en regelmatig schoonmaken.



WAARSCHUWING: Om het gevaar op ernstig persoonlijk letsel te verminderen, zet u het gereedschap uit en ontkoppelt u de accu, voordat u enige aanpassing maakt of hulpstukken of accessoires verwijdert/installeert. Het onbedoeld opstarten kan letsel veroorzaken.

Aan de lader en de accu kan geen onderhoud worden verricht.



Smering

Raadpleeg **Zaagketting en zwaard smeren** (Afb. L)



Reiniging



WAARSCHUWING: Blaas vuil en stof uit de hoofdbehuizing met droge lucht, zo vaak u ziet dat vuil zich in en rond de luchtopeningen ophoopt. Draag goedgekeurde oogbescherming en een goedgekeurd stofmasker als u deze procedure uitvoert.



WAARSCHUWING: Gebruik nooit oplosmiddelen of andere bijtende chemicaliën voor het reinigen van niet-metalen onderdelen van het gereedschap. Deze chemicaliën kunnen het materiaal dat in deze onderdelen is gebruikt verzwakken. Gebruik een doek die uitsluitend met water en milde zeep is bevochtigd. Zorg dat er nooit enige vloeistof in het gereedschap komt; dompel nooit enig onderdeel van het gereedschap in een vloeistof.

Optionele accessoires



WAARSCHUWING: Aangezien accessoires die niet door DEWALT zijn aangeboden niet met dit product zijn getest, kan het gebruik van dergelijke accessoires met dit gereedschap gevaarlijk zijn. Om het risico op letsel te verminderen dient u uitsluitend door DEWALT aanbevolen accessoires met dit product te gebruiken.

Neem contact op met uw leverancier voor verdere informatie over de geschikte accessoires.

Bescherming van het milieu



Gescheiden inzameling. Producten en batterijen die zijn voorzien van dit symbool, mogen niet bij het normale huishoudelijke afval worden weggegooid.



Producten en batterijen bevatten materialen die kunnen worden teruggewonnen en gerecycled, zodat de vraag naar grondstoffen afneemt. Recycle elektrische producten en batterijen volgens de lokale voorschriften. Nadere informatie is beschikbaar op www.2helpU.com.

Herlaadbare accu

Deze duurzame accu moet herladen worden als hij niet krachtig genoeg blijkt tijdens het uitvoeren van klussen die daarvoor vlot verliepen. Aan het einde van zijn technische levensduur dient u dit werktuig weg te gooien met respect voor het milieu:

- Gebruik de accu helemaal op en verwijder deze vervolgens uit het werktuig.
- Lithium-ion-cellen recyclebaar. Breng ze terug bij uw leverancier of naar het milieupark bij u in de buurt. De ingezamelde accu's zullen worden gerecycled of op juiste wijze tot afval worden verwerkt.

OPLOSSEN VAN PROBLEMEN

Probleem	Oplossing
Gereedschap start niet.	<ul style="list-style-type: none"> • Controleer dat de accu goed is geplaatst. • Controleer wat nodig is voor het laden van de accu. • Controleer dat u de Vergrendeling in de Uit-stand wel geheel hebt ingedrukt voordat u de Aan/Uit-schakelaar hebt verplaatst.
Gereedschap stopt tijdens gebruik.	<ul style="list-style-type: none"> • Laad de accu op. • Er wordt te veel druk op het gereedschap uitgeoefend. Start het gereedschap opnieuw en oefen minder druk uit.

Probleem	Oplossing
Accu laadt niet op.	<ul style="list-style-type: none"> Plaats de accu in de lader tot het rode laadlampje gaat branden. Laad de accu tot wel 8 uur op als de accu geheel leeg is. Steek de stekker van de oplader in een stopcontact waar spanning op staat. Raadpleeg Belangrijke opmerkingen over laden voor meer informatie. Controleer de spanning door een apparaat op het stopcontact aan te sluiten. Controleer of de spanning op het stopcontact misschien wordt onderbroken door een lichtsakelaar, die het stopcontact stroomloos maakt wanneer u het licht uitschakelt. Verplaats de lader en het gereedschap naar een locatie waar de luchttemperatuur hoger is dan 4,5 °C en lager is dan 40,5 °C.
Zwaard / ketting te warm geworden.	<ul style="list-style-type: none"> Raadpleeg gedeelte Afstelling van de spanning van de ketting. Raadpleeg gedeelte Smering van de ketting.
Ketting is te los	<ul style="list-style-type: none"> Raadpleeg gedeelte Afstelling van de spanning van de ketting.
Zaagsneden van slechte kwaliteit	<ul style="list-style-type: none"> Raadpleeg gedeelte Afstelling van de spanning van de ketting. OPMERKING: Overmatige spanning van de ketting leidt tot overmatige slijtage en vermindering van de levensduur van het zwaard en de ketting. Smeer voorafgaand aan iedere zaagsnede. Raadpleeg het gedeelte De zaagketting vervangen.
Gereedschap loopt wel maar zaagt niet.	<ul style="list-style-type: none"> Misschien is de ketting achterstevoren geplaatst. Raadpleeg de gedeelten over het plaats en verwijderen van de ketting.
Gereedschap wordt niet gesmeerd.	<ul style="list-style-type: none"> Vul olie in het oliereservoir bij. Maak zwaard, kettingwiel en kap van kettingwiel schoon. Raadpleeg het gedeelte Verzorging en onderhoud.

18V MOTORSAG

DCM565

Gratulerer!

Du har valgt et DEWALT-verktøy. Mange års erfaring, grundig produktutvikling og innovasjon gjør DEWALT til en meget pålitelig partner for profesjonelle brukere av elektrisk verktøy.

Tekniske data

	DCM565	
Spenning	V_{DC}	18
Batteritype		Li-Ion
Sverdlengde	cm	30
Maks. kjedehestighet (uten belastning)	m/s	7,7
Maks. skjærelengde	cm	26
Oljekapasitet	ml	115
Vekt (uten batteripakke)	kg	3,5

Støyverdier og vibrasjonsverdier (triax vektor sum) i henhold til EN60745-2-13

L_{PA} (lydtrykksnivå)	dB(A)	76,5
L_{WA} (lydeffektnivå)	dB(A)	96,5
K (usikkerhet for det angitte støynivå)	dB(A)	3,0
Verdi vibrasjonsutslipp $a_{h1} =$	m/s^2	3,5
Usikkerhet K =	m/s^2	1,5

Nivået for vibrasjonsutslipp angitt i dette informasjonsbladet er blitt målt iht. standardiserte tester gitt i EN60745, og kan brukes til å sammenligne ett verktøy med et annet. Det kan brukes til forberedende vurdering av eksponering.

⚠ ADVARSEL: Angitt nivå for vibrasjonsutslipp gjelder for hovedbruksområdene for verktøyet. Dersom verktøyet brukes i andre bruksområder, med annet tilbehør eller er dårlig vedlikeholdt, kan vibrasjonsutslippene avvike. Dette kan øke eksponeringsnivået betydelig for hele arbeidsperioden.

En vurdering av nivået for vibrasjonseksponeringen bør også tas med i beregningen når verktøyet er slått av eller når det går uten faktisk å gjøre en jobb. Dette kan redusere eksponeringsnivået betydelig for hele arbeidsperioden. Sett i verk ekstra sikkerhetsiltak for å beskytte operatøren mot følgende fra vibrasjon, som f.eks.: Holde ved like verktøy og tilbehør, holde hendene varme, organisere arbeidsmønster.

OVERENSSTEMMELSESERKLÆRING MED EU

Maskineridirektiv



18V Motorsag DCM565

DEWALT erklærer at de produktene som er beskrevet under **Tekniske data** er i samsvar med:

2006/42/EU, EN60745-1:2009+A11:2010, EN60745-2-13:2009+A1:2010.

2000/14/EG, Bijlage V DEKRA Certification B.V., Meander 1051 / Postbus 5185 6825 MJ ARNHEM / 6802 ED

ARNHEM

Nederland

Notified Body ID-nr.: 0344

L_{PA} (målt lydeffekt) 76,5 dB(A)

L_{WA} (garantert lydeffekt) 100 dB(A)

Disse produktene er også i samsvar med direktiv 2014/30/EU og 2011/65/EU. For mer informasjon, vennligst kontakt DEWALT på følgende adresser eller se baksiden av håndboken.

Undertegnede er ansvarlig for sammenstillingen av den tekniske filen og fremsetter denne erklæringen på vegne av DEWALT.

Markus Rempel

Teknisk direktør

DEWALT, Richard-Klinger-Straße 11,

D-65510 Idstein, Tyskland

12.12.2016



ADVARSEL: Les bruksanvisningen slik at skaderisiko kan reduseres.

Definisjoner: Retningslinjer for sikkerhet

Definisjonene nedenfor beskriver alvorlighetsnivået de enkelte signalordene er. Les brukerhåndboken og vær spesielt oppmerksom på disse symbolene.



FARE: Angir en eksisterende farlig situasjon som, og hvis den ikke unngås, vil føre til **dødsfall eller alvorlig personskade**.



ADVARSEL: Angir en potensielt farlig situasjon som, og hvis den ikke unngås, kan føre til **dødsfall eller alvorlig personskade**.



FORSIKTIG: Angir en potensielt farlig situasjon som, og hvis den ikke unngås, kan føre til **mindre eller moderat personskade**.

Batterier				Ladere/Ladetider (i minutter)						
Kat #	V _{DC}	Ah	Vekt kg	DCB107	DCB113	DCB115	DCB118	DCB132	DCB119	DCB413
DCB547	18/54	3,0/9,0	1,25	420	220	140	85	140	X	X
DCB546	18/54	2,0/6,0	1,05	270	140	90	60	90	X	X
DCB497	36	7,5	1,92	X	X	X	X	X	X	150
DCB496	36	6,0	1,88	X	X	X	X	X	X	120
DCB181	18	1,5	0,35	70	35	22	22	22	45	X
DCB182	18	4,0	0,61	185	100	60	60	60	120	X
DCB183/B	18	2,0	0,40	90	50	30	30	30	60	X
DCB184/B	18	5,0	0,62	240	120	75	75	75	150	X
DCB185	18	1,3	0,35	60	30	22	22	22	X	X

MERK: Angir en arbeidsmåte som ikke er relatert til personskader, men som kan føre til skader på utstyr hvis den ikke unngås.



Angir fare for elektrisk støt.



Angir brannfare.

Generelle sikkerhetsadvarsler for elektriske verktøy



ADVARSEL: Les alle sikkerhetsadvarsler og alle instruksjoner. Manglende overholdelse av advarslene og instruksjonene kan resultere i elektrisk sjokk, ild og/eller alvorlig skade.

TA VARE PÅ ALLE ADVARSLER OG INSTRUKSJONER FOR FREMTIDIG BRUK

Uttrykket "elektrisk verktøy" i advarslene henviser til ditt strømndrevne (med ledning) elektriske verktøy eller ditt batteridrevne (uten ledning) elektriske verktøy.

1) Sikkerhet på arbeidsområdet

- Hold arbeidsområdet godt opplyst. Rotete eller mørke områder er en invitasjon til ulykker.
- Ikke bruk elektriske verktøy i eksplosive omgivelser, slik som i nærheten av antennelige væsker, gasser eller støv. Elektrisk verktøy skaper gnister som kan antenne støv eller gasser.
- Hold barn og tilskuere borte mens du bruker et elektrisk verktøy. Distrasjoner kan føre til at du mister kontrollen.

2) Elektrisk sikkerhet

- Støpselet til elektriske verktøy må passe til stikkontakten. Aldri modifierer støpselet på noen måte. Ikke bruk adaptere med jordede elektriske verktøy. Umodifiserte støpsler og stikkontakter som passer vil redusere risikoen for elektrisk sjokk.
- Unngå kroppskontakt med jordete overflater slik som rør, radiatorer, komfyrer og kjøleskap. Det finnes en økt risiko for elektrisk sjokk dersom kroppen din er jordet.

- Ikke eksponer elektriske verktøy for regn eller våte forhold. Dersom det kommer vann inn i et elektrisk verktøy vil det øke risikoen for elektrisk sjokk.
- Ikke bruk ledningen feil. Aldri bruk ledningen til å bære, trekke eller dra ut støpselet til det elektriske verktøyet. Hold ledningen borte fra varme, olje, skarpe kanter eller bevegelige deler. Skadede eller innviklede ledninger øker risikoen for elektrisk sjokk.
- Når du bruker et elektrisk verktøy utendørs, bruk en skjøteledning som er egnet for utendørs bruk. Bruk av en skjøteledning beregnet for utendørs bruk reduserer risikoen for elektrisk sjokk.
- Dersom bruk av et elektrisk verktøy på et fuktig sted er uunngåelig, bruk en strømkilde med jordfeilbryter (RCD). Bruk av jordfeilbryter (RCD) reduserer risikoen for elektrisk sjokk.

3) Personlig sikkerhet

- Hold deg våken, hold øye med det du gjør og bruk sunn fornuft når du bruker et elektrisk verktøy. Ikke bruk et elektrisk verktøy dersom du er trøtt eller er påvirket av medikamenter, narkotika eller alkohol. Ett øyeblikks uoppmerksomhet under bruk av elektriske verktøy kan føre til alvorlig personskade.
- Bruk personlig verneutstyr. Bruk alltid vernebriller. Verneutstyr slik som støvmaske, sklisikre vernesko, hjelm, eller hørselsvern brukt under passende forhold vil redusere personskader.
- Unngå utilsiktet oppstart. Sikre at bryteren er i av-stillingen før du kobler til strømkilden og/eller batteripakken, plukker opp eller bærer verktøyet. Å bære elektriske verktøy med fingeren på bryteren eller å sette inn støpselet mens elektriske verktøy har bryteren på øker faren for ulykker.
- Fjern eventuelle justeringsnøkler før du slår på det elektriske verktøyet. En nøkkel som er festet til en roterende del av det elektriske verktøyet kan føre til personskade.
- Ikke strekk deg for langt. Ha godt fotfeste og stå støtt hele tiden. Dette fører til at du har bedre kontroll over det elektriske verktøyet ved uventede situasjoner.

- f) **Bruk egnet antrekk. Ikke ha på deg løstsittende klær eller smykker. Hold hår, antrekk og hansker borte fra bevegelige deler.** Løstsittende antrekk, smykker eller langt hår kan bli fanget opp av bevegelige deler.
- g) **Hvis apparatet er utstyrt for tilkobling av støvutsugings- og -oppsamlingsinnretning, må du sørge for at disse er koblet til og ordentlig sikret.** Bruk av støvoppsamlere kan redusere støvrelaterte farer.

4) Bruk og vedlikehold av elektriske verktøy

- a) **Ikke bruk kraft på verktøyet. Bruk det elektriske verktøyet som situasjonen krever.** Det riktige elektriske verktøyet vil gjøre jobben bedre og tryggere ved den hastigheten det ble konstruert for.
- b) **Ikke bruk verktøyet hvis bryteren ikke kan slå verktøyet av eller på.** Ethvert elektrisk verktøy som ikke kan kontrolleres med bryteren er farlig og må repareres.
- c) **Koble støpselet fra strømkilden og/eller batteripakken fra det elektriske verktøyet før du foretar noen justeringer, endrer tilbehør eller lagrer elektriske verktøy.** Slike preventive sikkerhetsforanstaltninger reduserer risikoen for å starte det elektriske verktøyet ved et uhell.
- d) **Lagre elektriske verktøy som ikke er i bruk, utilgjengelig for barn og la ikke personer som ikke er kjent med det elektriske verktøyet eller disse instruksjonene bruke det.** Elektriske verktøy er farlige i hendene på utrenede brukere.
- e) **Vedlikehold elektriske verktøy. Kontroller om bevegelige deler er feiljustert eller fastskjært, om deler er ødelagt eller andre forhold som kan påvirke driften av verktøyet. Dersom det er skadet, få verktøyet reparert før neste bruk.** Mange ulykker forårsakes av dårlig vedlikeholdte verktøy.
- f) **Hold skjæreverktøy skarpe og rene.** Godt vedlikeholdte skjæreverktøy med skarpe skjærekanter setter seg mindre sannsynlig fast og er lettere å kontrollere.
- g) **Bruk verktøyet, tilbehørene og bittene, osv., i samsvar med disse instruksjonene og ta i betraktning arbeidsforholdene og det arbeidet som skal utføres.** Bruk av det elektriske verktøyet for oppgaver som er forskjellige fra de som er tiltenkt kan føre til en farlig situasjon.

5) Bruk og vedlikehold av batteridrevne verktøy

- a) **Bruk kun laderen som er spesifisert av produsenten.** En lader som passer for en type batteripakke kan føre til brannfare dersom den brukes med en annen batteripakke.
- b) **Bruk kun elektriske verktøy sammen med de spesifiserte batteripakkene.** Bruk av andre batteripakker kan skape risiko for skader eller brann.
- c) **Når batteripakken ikke er i bruk, hold den borte fra andre metallobjekter som binders, mynter, nøkler, spikere, skruer eller andre små metallobjekter som kan skape en forbindelse fra en batteripol til en**

annen. Å kortslutte batteripolene kan føre til brannskader eller brann.

- d) **Ved hardhendt behandling kan det komme væske ut fra batteriet. Unngå kontakt med denne. Dersom du ved et uhell kommer i kontakt med væsken, skyll med vann. Dersom du får væsken i øynene, oppsøk lege umiddelbart.** Batterivæske kan føre til irritasjon eller forbrenninger.

6) Vedlikehold

- a) **Få det elektriske verktøyet ditt vedlikeholdt av en kvalifisert reparatør som kun bruker originale reservedeler.** Dette vil sikre at verktøyets sikkerhet blir ivarettatt.

Ytterligere sikkerhetsadvarsler motorsag



ADVARSEL: Ytterligere sikkerhetsadvarsler for motorsager.

- **Hold alle deler av kroppen unna kjedet mens motorsagen er i bruk. Før du starter motorsagen, må du passe på at sagkjedet ikke er i kontakt med noe.** Et øyeblikks uoppmerksomhet under bruk av motorsagen kan føre til at klesplagg eller kroppsdeler vikles inn i eller på annen måte kommer i utilsiktet kontakt med motorsagen.
- **Hold alltid motorsagen med høyre hånd på bakre håndtak og venstre hånd på fremre håndtak.** Hvis motorsagen holdes på en motsatt måte, øker risikoen for personskade. Hold derfor alltid motorsagen som anbefalt.
- **Hold elektroverktøyet bare i de isolerte gripeflatene, fordi motorsagen kan komme i kontakt med skjulte ledninger.** Hvis motorsager kommer i kontakt med en strømførende ledning, kan frittliggende metalldele på verktøyet bli strømførende, og brukeren kan få elektrisk støt.
- **Bruk vernebriller og hørselvern. Annet personlig verneutstyr for hode, hender, bein og føtter anbefales.** Passende beskyttelsesklær vil redusere omfanget av personskade som forårsakes av materiale som slynges gjennom luften, eller kontakt med sagkjedet ved et uhell.
- **En motorsag må ikke brukes oppe i et tre. Bruk av motorsag mens brukeren står eller sitter i et tre, kan føre til personskade.**
- **Pass på at du alltid har sikkert fotfeste, og bruk motorsagen bare når du står på et fast, sikkert og plant underlag.** Glatte eller ustabile overflater, for eksempel stiger, kan føre til at man mister balansen og kontrollen over motorsagen.
- **Når du kutter en gren som står i spenn, må du være oppmerksom på at den kan slå mot deg.** Når spenningen i trefibrene utløses kan det spente stykket slå operatøren og/eller slå motorsagen ut av kontroll.
- **Vær svært forsiktig ved kutting av kratt og busker.** Tynt materiale kan bli fanget i sagkjedet og bli slengt mot deg eller rykke deg ut av balanse.
- **Kjedesagen bæres etter fronthåndtaket, og skal være slått av og vendt bort fra kroppen. Ved transport eller oppbevaring av motorsagen skal dekelet for sverdet**

alltid være påmontert. Riktig håndtering av motorsagen vil gi redusert sannsynlighet for utilsikket kontakt med sagkjedet i bevegelse.

- **Følg anvisningene for smøring, kjedestramming og utskifting av tilbehør.** Et kjede som ikke er spent eller smurt på riktig måte, kan gå i stykker eller øke faren for tilbakeslag.
- **Hold håndtakene tørre, rene og fri for olje og fett.** Håndtak med fett eller olje er glatte og kan forårsake at du mister kontrollen.
- **Kutt bare i tre. Ikke bruk motorsagen til oppgaver den ikke er beregnet for. Ikke bruk motorsagen til å kutte plast, murverk eller byggematerialer som ikke er av tre.** Bruk av motorsagen til andre formål enn det som er angitt, kan føre til farlige situasjoner.

Årsaker til, og hvordan man unngår tilbakeslag:

Tilbakeslag kan forekomme når spissen på sverdet kommer i kontakt med en gjenstand, eller når treverket "lukker seg" og kniper fast sagkjedet.

Når spissen kommer i kontakt med en gjenstand, kan det plutselig oppstå en motsatt reaksjon, som fører til at sverdet slås opp og bakover mot operatøren.

Hvis kjedet knipes fast langs øvre kant av sverdet, kan sverdet bli skjøvet fort bakover mot operatøren.

Begge disse reaksjonene kan føre til at du mister kontrollen over motorsagen, slik at det oppstår alvorlig personskade. Ikke stol blindt på motorsagens innebygde sikkerhetsinnretninger. Som bruker er det ditt ansvar å ta nødvendige forholdsregler for å unngå uhell og skader.

Tilbakeslag er resultatet av feil bruk av verktøyet og/eller feil driftsprosedyrer eller betingelser, og kan unngås ved å treffe skikkelige forholdsregler, som angitt nedenfor:

- **Oppretthold et fast grep, med fingre og tomler rundt motorsaghåndtakene, med begge hendene på sagen og posisjonere kroppen og armen slik at du motstår tilbakeslagskrefter.** Tilbakeslagskrefter kan beherskes av operatøren hvis riktige forholdsregler tas. Ikke slipp tak i motorsagen.
- **Ikke strekk deg for langt, og ikke bruk sagen over skulderhøyde.** På denne måten kan du unngå utilsikket kontakt mellom spissen og gjenstander, og få bedre kontroll over motorsagen i uventede situasjoner.
- **Bruk bare erstatningsverd og kjeder som produsenten har angitt.** Bruk av feil erstatningsverd og kjeder kan føre til kjedebrudd og/eller tilbakeslag.
- **Følg produsentens anvisninger for sliping og vedlikehold av sagkjedet.** Lavere dybdemålerhøyde kan føre til mer tilbakeslag.

De følgende forholdsregler skal følges for å redusere tilbakeslag:

1. **Hold sagen med et fast grep. Hold motorsagen fast med begge hender når motoren er i gang. Sørg for at du holder godt fast i sagen, med tomler og fingrer rundt**

håndtakene. Motorsagen vil drive fremover når du kutter på bunnkanten av sverdet, og dytte tilbake når du kutter langsmed toppkanten av sverdet.

2. **Ikke strekk deg.**
3. **Ha godt fotfeste og stå støtt hele tiden.**
4. **Ikke la nesen på sverdet komme i kontakt med en kubbe, gren, bakken eller andre forhindringer.**
5. **Ikke kutt over skulderlengde.**
6. **Bruk enheter som kjede for redusert tilbakeslag og sverd for redusert tilbakeslag, som reduserer risikoen for tilbakeslag.**
7. **Bruk bare erstatningsverd og kjeder som produsenten har angitt.**
8. **En kjede i bevegelse må ikke komme i kontakt med noen gjenstander ytterst på sverdet.**
9. **Hold arbeidsstedet fritt for hindringer slik som andre trær, grener, steiner, gjerder, stubber osv.** Fjern eller unngå forhindringer som motorsagen kan treffe mens du kutter gjennom en kubbe eller gren.
10. **Hold sagkjedet skarpt og tilstrekkelig stram. En løs eller sløv kjede kan øke sjansen for tilbakeslag. Sjekk strammingen med regelmessige intervaller med motoren stoppet og verktøyet tatt ut av strømforsyningen. Motoren skal aldri gå.**
11. **Begynn og fortsett med kuttingen først når kjedet beveger seg med full hastighet.** Hvis kjedet beveger seg ved lavere hastigheter, er det større sjanse for tilbakeslag.
12. **Kapp bare en kubbe om gangen.**
13. **Vær svært forsiktig når du fortsetter med en tidligere kutting.** Sett ribbene inn mot treet, og la kjedet nå full hastighet før du fortsetter kuttingen.
14. **Ikke prøv å sage innstikk eller hull.**
15. **Se etter bevegelige grener eller andre krefter som kan avbryte en kutting, klemme kjedet eller falle ned på den.**

Tilbakeslag sikkerhetsegenskaper



ADVARSEL: De følgende egenskapene er inkludert

- på sagen for å redusere faren for tilbakeslag: men slike egenskaper vil ikke helt eliminere denne farlige reaksjonen. Som motorsagbruker skal du ikke kun stole på sikkerhetsenheter. Du må følge alle sikkerhetsanvisningene, instruksjonene og vedlikeholdet i denne bruksanvisningen for å unngå tilbakeslag og andre krefter som kan resultere i alvorlig personskade.
- Sverd med liten fare for tilbakeslag, utformet med en liten tupp med liten radius som reduserer størrelsen på tilbakeslags-faresonen på sverd tuppen. Et sverd med redusert fare for tilbakeslag har vist seg å vesentlig redusere antallet og alvorligheten av tilbakeslag når den testes i henhold til sikkerhetskrav for elektriske motorsager.
- Kjede med redusert fare for tilbakeslag, med en konturdybdemåler og beskyttelsesledd som avleder tilbakeslagskraften og lar treverket gradvis mates inn i kutteren.

- Du må ikke bruke motorsagen når du er oppe i et tre, på en stige, stillas eller på noen annen ustabil overflate.
- Hold det elektriske verktøyet kun i isolerte gripeoverflater når du utfører operasjoner hvor kutteutstyret kan komme i kontakt med skjulte ledninger. Kontakt med en strømførende ledning kan føre til at eksponerte metalldele på elektroverktøyet blir strømførende, og kan gi operatøren støt.
- Ikke prøv å utføre arbeid som ligger utenfor din kapasitet eller erfaring. Les nøye gjennom og fullstendig forstå alle instruksjoner i denne bruksanvisningen.
- Før du starter motorsagen, må du passe på at sagkjedet ikke er i kontakt med noe.
- Motorsag skal ikke brukes med en hånd! En-hånds saging kutting kan føre til alvorlig personskade på brukeren, hjelpere eller tilskuere. En motorsag er kun tiltenkt bruk med to hender.
- Hold håndtakene tørre, rene og frie for olje og fett.
- Ikke la skitt, rusk eller sagflis bygge seg opp på motoren eller utenfor ventilene.
- Stopp kjedet før du setter den ned.
- Ikke kutt slyngplanter og/eller små busker.
- Vær ytterst forsiktig når du kutter i kratt og busker, fordi kvister og lignende kan komme inn i kjedet og slenges mot deg eller gjøre at du mister balansen.



ADVARSEL: Noe støv som utvikles ved slipemaskiner, fresing, boring, drilling, saging og andre aktiviteter inneholder kjemikalier som fører til kreft, fosterskader eller skader på forplantningsorganene. Noen eksempler på slike kjemikalier er:

- bly fra blyholdig maling,
- krystallinsk silika (silisiumdioksid) fra tegl og sement og andre murprodukter og
- arsenikk og krom fra kjemikaliebehandlet treverk.

Hvor utsatt du er for denne typen eksponering vil variere, avhengig av hvor ofte du utfører denne type arbeid. For å redusere eksponeringen for disse kjemikaliene: jobb i et godt ventilert område, og bruk godkjent verneutstyr så som støvmasker som er spesielt designet for å filtrere bort mikroskopiske partikler.

- Unngå for lang tids kontakt med støv fra slipemaskiner, fresing, boring og andre lignende aktiviteter. Bruk vernetøy og vask eksponerte områder med såpe og vann. Støv som blir liggende i munn, nese, øyne eller på huden, kan medføre at farlige kjemikalier absorberes.



ADVARSEL: Bruk av dette verktøyet kan generere og/eller spre støv, som kan forårsake åndedrettsskader eller andre personskader.

Motorsagnavn og termer

- Kubbing - Prosessen med å krysskutte et felt tre eller grener i lengder.
- Motorbremse - En enhet som brukes til å stoppe kjedet når du slipper avtrekkeren.
- Motorsag krafthode - En motorsag uten sagkjede og sverd.
- Drivhjul eller tannhjul - Tannet hjul som driver sagkjedet.
- Felling - Prosessen der du kutter ned et tre.

- Fellingskutt - Siste kuttet ved trefelling, på motsatt side av sporkuttet.
- Fronthåndtak - Støttehåndtaket som er foran på eller nær fronten på motorsagen.
- Fremre håndbeskyttelse - En strukturell barriere mellom fronthåndtaket på motorsagen og sverdet, vanligvis plassert nær håndposisjonen på fronthåndtaket.
- Sverd - En stiv skinnekonstruksjon som støtter og rettleder sagkjedet.
- Sverdslire - Slire som settes over sverdet for å forhindre tannkontakt når saken ikke er i bruk.
- Tilbakeslag - Tilbake eller oppoverbevegelsen, eller begge på sverdet som oppstår når sagkjedet nær nesen til tuppområdet til sverdet kommer i kontakt med objekter slik som lange grener, eller når trestykket klemmer og klyper fast sagkjedet i kuttet.
- Tilbakeslag, klemming - Det hurtige tilbakeslaget til saken som kan oppstå når treet stopper opp og klemmer det bevegende sagkjedet i kuttet langsmed tuppen på sverdet.
- Tilbakeslag, roterende - Den hurtige bevegelsen oppover og bakover av saken som kan oppstå når det bevegende sagkjedet nær den øvre delen av tuppen på sverdet kommer i kontakt med et objekt, slik som en kubbe eller gren.
- Grenkutting - Fjerne grener fra et felt tre
- Kjede med redusert tilbakeslag - Et kjede som reduserer tilbakeslagsfaren. (testet på et representativt utvalg motorsager.)
- Normal kutteposisjon - Posisjonene du skal stå i ved kubbing og fellingkutt.
- Underkutt - Sporet som sages ut i et tre som bestemmer fallretningen til treet.
- Bakre håndtak - Støttehåndtaket som er plassert bak eller mot bakre del av saken.
- Redusert tilbakeslagsverd - Et sverd som har vist seg å redusere tilbakeslag vesentlig.
- Redusert tilbakeslagskjede - Et kjede som reduserer tilbakeslagsytelseskravene når det er testet med spesifikke motorsager.
- Sagkjede - En kjedeslyffe som har kuttetenner som kutter tre og som drives av motoren og støttes av sverdet.
- Ribbet demper - Ribbene brukes ved felling eller kubbekutting for å rotere saken og beholde posisjonen ved saging.
- Bryter - En enhet som vil starte eller stoppe elektrisk strømkrets til motoren til motorsagen.
- Bryterledd - Mekanismen som overfører bevegelse fra avtrekkeren til bryteren.
- Bryterlås - En bevegelig stopp som forhindrer utilsiktet bruk av bryteren før den aktiveres manuelt.

Tiltenkt bruk

DIN DEWALT DCM565 motorsag er ideell for beskjæring og kutte kubber opp til 35 cm diameter.

Restrisikoer

Til tross for at man følger relevante sikkerhetsbestemmelser og bruker sikkerhetsutstyr, er det bestemte farer som ikke kan unngås. De er: Hørselskader.

- Fare for personskade pga. flygende partikler.
- Fare for brannskader fordi utstyr blir varmt under bruk.
- Fare for personskade ved langvarig bruk.

Elektrisk sikkerhet

Den elektriske motoren er blitt konstruert for kun én spenning. Alltid kontroller at spenningen til batteripakken samsvarer med spenningen på merkeskiltet. Sørg også for at spenningen på laderen samsvarer med spenningen på strømmettet.



Din DeWALT-lader er dobbeltisolert i samsvar med EN60335; det trengs derfor ikke noen jordledning.

Dersom tilførselsledningen er skadet, må den byttes i en spesialledning som fås via DeWALT-serviceorganisasjon.

Bruk av skjøteledning

Skjøteledning bør ikke brukes hvis det ikke er absolutt nødvendig. Bruk en godkjent skjøteledning som egner seg for kraftforsyningen til din lader (se **Tekniske data**). Minimum størrelse på ledere er 1 mm²; maksimum lengde er 30 m.

Alltid vikle ut kabelen fullstendig når du bruker en kabeltrommel.

TA VARE PÅ DENNE BRUKSANVISNINGEN

Ladere

DeWALT ladere trenger ingen justeringer, og er designet til å være så enkle som mulig å bruke.

Viktige sikkerhetsinstruksjoner for alle batteriladere

TA VARE PÅ DENNE BRUKSANVISNINGEN: Denne manualen inneholder viktige sikkerhetsanvisninger og bruksanvisninger for kompatible batteriladere (se **Tekniske data**).

- Før du bruker laderen les alle instruksjoner og advarselsmerker på laderen, batteripakken og produktet som bruker batteripakken.



ADVARSEL: Fare for støt. Ikke la væske komme inn i laderen. Det kan resultere i elektrisk støt.



ADVARSEL: Vi anbefaler bruk av en jordfeilsikring med en nominell strømverdi på 30mA eller mindre.



FORSIKTIG: Fare for brannskader. For å redusere faren for skader, lad kun DeWALT oppladbare batterier. Andre type batterier kan sprekke og forårsake personskader og materielle skader.





FORSIKTIG: Barn må holdes under oppsyn, sørg for at de ikke leker med apparatet.

MERK: Under visse forhold, med laderen innpluggert i strømforsyningen, kan de eksponerte kontaktene i laderen kortsluttes av fremmedlegemer. Fremmedlegemer som kan lede strøm, inkludert ,men ikke begrenset til stålull, aluminiumsfolie eller annen ansamling av metalliske partikler, må holdes unna åpningene i laderen. Kople alltid

laderen fra strømtilførselen når det ikke er en batteripakk i hulrommet. Kople fra laderen før rengjøring.

- **IKKE forsøk å lade batteripakken med andre ladere enn de som er nevnt i denne manualen.** Laderen og batteripakken er spesielt designet for å jobbe sammen.
- **Disse ladere er ikke ment for annen bruk enn lading av DeWALT oppladbare batterier.** Annen bruk kan resultere i brannfare og/eller elektrisk støt.
- **Ikke utsett laderen for regn eller snø.**
- **Dra i kontakten og ikke ledningen når du kople laderen fra strømmen.** Dette reduserer faren for skade på kontakten og ledningen.
- **Påse at ledningen er plassert slik at den ikke trækkes på, snubles i, eller på annen måte utsettes for skade eller påkjønning.**
- **Ikke bruk skjøteledning med mindre det er helt nødvendig.** Bruk av feil skjøteledning kan resultere i brannfare og/eller elektrisk støt.
- **Ikke plasser noe på laderen og ikke plasser laderen på en myk overflate som kan blokkere ventilasjonsslissene og resultere i for høy innvendig temperatur.** Plasser laderen et sted unna varmekilder. Laderen ventileres gjennom slisser i toppen og bunnen av huset.
- **Ikke bruk lader med skadet ledning eller kontakt**—bytt dem ut med en gang.
- **Ikke bruk laderen dersom den har fått et slag, er mistet i gulvet eller skadet på annen måte.** Lever den på et autorisert serviceverksted.
- **Ikke ta laderen fra hverandre; lever den på et autorisert serviceverksted når service eller reparasjon trengs.** Å sette den sammen feil kan resultere i elektrisk støt eller brann.
- Dersom ledningen er skadet må den byttes ut med en gang av produsenten, dens serviceagent eller lignende kvalifisert person for å unngå farer.
- **Kople laderen fra strømtilførselen før du begynner med rengjøring. Dette reduserer faren for elektrisk støt.** Fjerning av batteripakken reduserer ikke denne faren.
- **ALDRI forsøk på kople 2 ladere sammen.**
- **Laderen er designet for å bruke standard 230V elektrisk strøm. Ikke forsøk å bruke den på annen spenning.** Dette gjelder ikke billaderen.

Lade et batteri (Fig. B)

1. Plugg inn laderen i en passende stikkontakt for du setter inn batteripakken.
2. Sett batteripakken  i laderen, pass på at batteripakken sitter godt i laderen. Det røde (lade) lyset blinker gjentatt som indikasjon på at ladeprosessen er startet.
3. Fullført lading vises ved at det røde lyset er PÅ konstant. Pakken er da fullt oppladet og kan brukes, eller den kan bli stående i laderen. For å ta batteripakken ut av arbeidspakken, trykk inn og hold låseknappen  på batteripakken og ta den av.

MERK: For å sikre maksimum ytelse og levetid på Li-Ion batteripakker, lad batteripakken helt opp før første gangs bruk.

Bruk av lader

Se indikatorene under for batteripakkens ladetilstand.

Ladeindikatorer		
 lading		
 fulladet		
 varm/kald ladeforsinkelse*		

*Det røde lyset vil fortsette å blinke, men et gult indikatorlyset vil lyse under denne operasjonen. Når batteriet har kjølt seg ned, vil det gule lyset bli slått av og laderen vil gjenoppta ladeprosedyren.

Kompatible ladere vil ikke lade en defekt batteripakke. Laderen vil indikere feilaktig batteripakke ved at den ikke lyser, eller ved å indikere blinkemønster for problem pakke eller lader.

MERK: Dette kan også tyde på et problem med laderen.

Dersom laderen indikerer et problem, ta med lader og batteripakke til et servicesenter for testing.

Ventetid for varm/kald pakke

Dersom laderen detekterer et batteri som er for varmt eller for kaldt, vil den automatisk starte en "varm/kald pakke forsinkelse", og venter med å lade til batteriet har passende temperatur. Laderen vil deretter automatisk skifte til lademodus for pakken. Denne funksjonen sikrer maksimal levetid på batteriet.

En kald batteripakke vil lade langsommere enn en varm batteripakke. Batteripakken vil lade langsommere gjennom hele ladesyklusen, og vil ikke gå tilbake til maksimal ladehastighet selv om batteriet blir varmt.

Ladere DCB118 er utstyrt med en intern vifte som er designet for å avkjøle batteripakken. Viften vil slå seg på automatisk når batteripakken trenger å kjøles. Bruk aldri laderen dersom viften ikke fungerer korrekt eller dersom ventilasjonsåpningene er blokkert. Pass på at fremmedlegemer ikke kommer inn i laderen.

Elektronisk beskyttelsessystem

XR Li-ione verktøy er designet med et elektronisk beskyttelsessystem som vil beskytte batteriet mot overlading, overoppvarming eller dyp utlading.

Verktøyet vil automatisk slå seg av dersom beskyttelsessystemet aktiveres (Electronic Protection System). Dersom det skjer, sett litium-ion batteriet på laderen til det er helt oppladet igjen.

Veggmontering

Disse laderne er designet for å monteres på vegg eller stå på et bord eller arbeidsbenk. Dersom den skal monteres på veggen, plasser laderen innen rekkevidde fra en stikkontakt og unna hjørner eller andre hindringer som kan stoppe luftstrømmen. Bruk baksiden av laderen som mal for å bore hull i veggen for monteringskruene. Monter laderen godt med gipskruer (må kjøpes separat) minst 25,4 mmlange med hodediameter 7–9 mm, som skrues inn i treverk til optimal dybde med omtrent 5,5 mm av skruen som stikker ut. Rett inn sporene på baksiden av laderen med de utstikkende skruene og lås på plass i sporene.

Rengjøringsanvisninger for lader



ADVARSEL: Fare for støt. Koble laderen fra strømuttaket før rengjøring. Smuss og fett kan fjernes fra laderen ved hjelp av en klut eller en myk, metallfri børste. Ikke bruk vann eller rengjøringsvæsker. Aldri la noen væske trenge inn i verktøyet; aldri dypp noen del av verktøyet i en væske.

Batteripakke

Viktige sikkerhetsinstruksjoner for alle batteripakker

Sørg for å inkludere katalognummer og spenning når du bestiller nye batteripakker.

Batteriet kommer ikke fullstendig ladet ut av pakningen. Les sikkerhetsinstruksjonene under før du bruker batteripakken og laderen. Følg deretter ladeprosedyrene som er beskrevet.

LES ALLE INSTRUKSJONER

- **Ikke lad eller bruk batteriet i eksplosive omgivelser, slik som i nærheten av antennelige væsker, gasser eller støv.** Innsetting eller uttak av batteriet kan antenne støvet eller gassen.
- **Tving aldri batteripakken inn i laderen. Ikke modifierer batteripakken på noen måte for å passe inn i en ikke-kompatibel lader idet batteripakken kan sprekke og forårsake alvorlig personskade.**
- Lad batteripakkene kun i DEWALT ladere.
- **IKKE sprut på eller senke ned i vann eller andre væsker.**
- **Ikke lagre eller bruk verktøyet eller batteripakken på steder der temperaturen kan nå eller overstige 40 °C (104 °F) (som utenfor skur eller metallbygg på sommeren).**
- **Ikke brenn batteripakken selv om den er alvorlig skadet eller fullstendig utslitt.** Batteripakken kan eksplodere i en brann. Giftige gasser og materialer oppstår når man brenner litium ion-batteripakker.
- **Hvis batteriets innhold kommer i kontakt med huden, vasker du området med mild såpe og vann.** Hvis du får batterivæske på øyet, skyller du det åpne øyet i 15 minutter eller til irritasjonen gir seg. I tilfelle det trengs medisinsk tilsyn, er batteriets elektrolytt sammensatt av en blanding av organiske karbonater og litium-salter.
- **Innholdet i åpne battericeller kan forårsake irritasjon av luftveiene.** Skaff frisk luft. Søk medisinsk ettersyn hvis symptomene vedvarer.



ADVARSEL: Fare for brannskader. Batterivæsken kan antennes hvis den utsettes for gnister eller flammer.



ADVARSEL: Forsøk aldri å åpne batteripakken av noen årsak. Ikke sett i laderen dersom batteripakkens ytre er sprukket eller skadet. Ikke knus, slipp i gulvet eller skad batteripakken. Ikke bruk en batteripakke eller lader som har fått et slag, er mistet i gulvet, påkjørt eller skadet på annen måte (f.eks. gjennomboret av en spiker, slått med hammer, tråkket på). Det kan resultere i elektrisk støt. Skadede batteripakker skal leveres til servicesenteret for gjenvinning.



ADVARSEL: Fare for brann. Ikke lagre eller transporter batteripakken slik at batteripolene kan komme i kontakt med metallobjekter. For eksempel, ikke legg batteriet i forkle, lommer, verktøyskrin, produktesker, skuffer etc. sammen med løse spikere, skruer, nøkler, etc.



FORSIKTIG: Når det ikke er i bruk plasser verktøyet på siden på en stabil overflate der det ikke skaper fare for snubling eller fall. Noen verktøy med store batteripakker kan stå på batteripakken, men kan lettes slås overende.

Transport



ADVARSEL: Fare for brann. Transport av batterier kan kanskje føre til brann dersom batteripolene utilsiktet kommer i kontakt med elektrisk ledende materialer. Ved transport av batterier, pass på at batteripolene er beskyttet og godt isolerte fra materialer som kan komme i kontakt og føre til kortslutning.

DeWALT batterier samsvarer med alle aktuelle shipping-forskrifter som angitt av bransjen og lovregler, inkludert UN Recommendations on the Transport of Dangerous Goods; International Air Transport Association (IATA) Dangerous Goods Regulations, International Maritime Dangerous Goods (IMDG) Regulations, og European Agreement Concerning The International Carriage of Dangerous Goods by Road (ADR). Litium-ion celler og batterier er testet i henhold til avsnitt 38,3 i "UN Recommendations on the Transport of Dangerous Goods Manual of Tests and Criteria".

I de fleste tilfeller vil forsendelse av en DeWALT batteripakke være unntatt fra klassifisering som en fullt regulert Class 9 Hazardous Material. Vanligvis vil bare forsendelser som inneholder et litium-ione batteri med høyere energiklassifisering enn 100 watt-timer (Wh) kreve forsendelse som fullt regulert Class 9. Alle litium-ione batterier har angitt watt-timer på pakken. Men på grunn av de kompliserte reglene anbefaler DeWALT ikke å sende litium-ione batteripakker med fly, uansett watt-time klassifisering. Forsendelser av verktøy med batterier (kombinerte sett) kan unntaksvis sendes med fly dersom angitt watt-timer på batteripakken er under 100 Wh.

Uansett om en transport regnes som unntatt eller fullt regulert, er det senderens ansvar å sjekke de gjeldende reglene for pakking, etiketter/merking og dokumentasjon.

Informasjonen i dette avsnittet av manualen er gitt i god tro og ansett som nøyaktig på tidspunktet dokumentet ble opprettet. Men det gis ingen garantier, hverken eksplisitt eller implisitt. Det er kjøperens ansvar å sikre at aktivitetene samsvarer med de gjeldende retningslinjer.

Transport av FLEXVOLT™ batteriet

DeWALT FLEXVOLT™ batteriet har to moduser: **Bruk** og **transport**.

Bruks-modus: Når FLEXVOLT™-batteriet står alene eller er montert i et DeWALT 18V produkt, fungerer det som et 18V batteri. Dersom FLEXVOLT™-batteriet er i et 54V eller et 108V (to 54V batterier) produkt, vil det fungere som et 54V batteri.

Transport-modus: Når hetten er satt på FLEXVOLT™-batteriet, er batteriet i transport-modus. La hetten være på ved forsendelse.

I transportmodus blir rekker av celler elektrisk frakoblet i pakken slik at det dannes 3 batterier med lavere watt-timer (Wh) sammenlignet med 1 batteri med høyere watt-timer. Denne endringen til 3 batterier med lavere watt-timer gjør at pakken er unntatt fra visse begrensende shipping-regler som gjelder batterier med høyere watt-timer.

For eksempel kan Wh-spesifikasjonen for Transport være 3 x 36 Wh, som betyr 3 batterier på 36 Wh hver. Wh-spesifikasjonen for USE (bruk) kan være 108 Wh (som betyr 1 batteri).

Eksempel på merking for bruk og for transport

 Use: 108 Wh
 Transport: 3x36 Wh

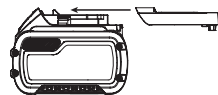

Anbefalinger for lagring

1. Den ideelle lagringsplassen er kjølig og tørr og ikke utsatt for direkte solskinn samt for sterk varme eller kulde. For optimal batteriytelse og levetid bør batteripakker lagres i romtemperatur når de ikke er i bruk.
2. For lang tids lagring, anbefales det for optimalt resultat å lagre en fullt ladet batteripakke på et kjølig og tørt sted uttatt av laderen.

MERK: Batteripakker bør ikke lagres fullt utladet. Batteripakken må lades opp igjen før bruk.

Merking på laderen og batteripakken

I tillegg til piktogrammene som er brukt i denne manualen, kan etikettene på laderen og batteripakken vise følgende piktogrammer:



Les instruksjonshåndboken før bruk.



Se **Tekniske data** for ladetid.



Ikke undersøk med strømførende gjenstander.



Ikke lad skadede batteripakker.



Ikke utsett for vann.



Få byttet defekte ledninger omgående.



Lades kun mellom 4 °C og 40 °C.



Kun for innendørs bruk.



Deponer batteripakken på miljøvennlig vis.



Lad kun DEWALT batteripakker med de angitte DEWALT laderne. Lading av andre batteripakker enn de angitte DEWALT batteriene med en DEWALT lader kan føre til at de sprekker eller til andre farlige situasjoner.



Ikke brenn batteripakken.



BRUK: Bruk uten transporthette, nominell Wh er 108 Wh (1 batteri med 108 Wh).



TRANSPORT: Bruk med innebygget transporthette, nominell Wh er 3 x 36 Wh (3 batteri med 36 Wh).

Batteritype

DCM565 bruker en 18 volt batteripakke.

Disse batteripakkene kan brukes: DCB181, DCB182, DCB183, DCB183B, DCB184, DCB184B, DCB185, DCB187, DCB546, DCB547. Se **Tekniske Data** for mer informasjon.

Pakkens innhold

Pakken inneholder:

- 1 Motorsag
- 1 Slire
- 1 Sverd 30 cm
- 1 Kjede 30 cm
- 1 Bruksanvisning

BATTERI OG LADER ER IKKE INKLUDERT

- 1 Li-ion batteripakke**
- 1 Li-ion batterilader**

**Kun Inkludert med DCM565P1

- Se etter skader på verktøyet, deler eller tilbehør som kan ha oppstått under transport.
- Ta deg tid til å lese grundig gjennom og forstå denne håndboken før bruk.

Merking på verktøyet

Følgende piktogrammer vises på verktøyet:



Les instruksjonshåndboken før bruk.



Bruk hørselvern.



Bruk vernebriller.



Skal ikke utsettes for regn.



Tuppkontakt kan føre til at sverdet plutselig beveger seg oppover, noe som kan føre til alvorlig personskade.



Unngå all kontakt med sverdtuppen.



Rotasjonsretning av motorsagen.



Du skal alltid bruke to hender når du bruker motorsagen.



Skru verktøyet av. Før du utfører vedlikehold på verktøyet, må du fjerne batteriet fra verktøyet.



Direktiv 2000/14/EU garantert lydnivå.

Datokode plassering

Datokoden, som også inkluderer produksjonsåret, er trykket på huset.

Eksempel:

2017 XX XX
Produksjonsår

Beskrivelse (Fig. A)



ADVARSEL: Aldri modifier elektroverktøyet eller noen del av det. Dette kan føre til materiell- eller personskader.

- 1 På/Av bryter
- 2 Låsespake
- 3 Kjedefremse / front håndbeskyttelse
- 4 Sverd
- 5 Sagkjede
- 6 Tannhjulsdeksel
- 7 Batteripakke
- 8 Låseknott for sverdjustering
- 9 Kjedejusteringsknott
- 10 Indikator for oljenivå
- 11 Sverdslire
- 12 Håndtak bak
- 13 Fronthåndtak
- 14 Batterihus
- 15 Festeknapp for batteriet
- 16 Oljedeksel (vises ikke)

Tiltent bruk

Din motorsag er utformet for bruk av profesjonell kutting.

IKKE bruk når det er vått eller i nærheten av antennelige væsker eller gasser.

Denne motorsagen er et profesjonelt elektroverktøy.

IKKE la barn komme i kontakt med verktøyet. Uerfarne operatører trenger tilsyn når de bruker dette verktøyet.

- Dette apparatet er ikke ment for bruk av personer (inkludert barn) med reduserte fysiske, sensoriske eller mentale evner, eller mangel på erfaring og kunnskap, med mindre de får tilsyn av en person ansvarlig for deres sikkerhet. Barn skal aldri forlates alene med dette produktet.

MONTERING OG JUSTERING

⚠ ADVARSEL: For å redusere risikoen for alvorlig personskade, slå av verktøyet og koble fra batteripakken før du foretar eventuelle justeringer eller fjerner/installerer tilleggsutstyr eller tilbehør. En utilsikket oppstart kan føre til personskader.

⚠ ADVARSEL: Bruk kun batteripakker og ladere fra DEWALT.

Sette inn og ta av batteripakke

på verktøyet (Fig. C–E)

MERK: For best resultat, pass på at batteripakken 7 er helt oppladet før bruk.

For å installere batteripakken i verktøyet

1. Rett inn batteripakken 7 med skinnene inne i verktøyet (Fig. C).
2. Sett den inn i enheten til batteripakken sitter godt og forsikre deg om at du hører at låsen klikker på plass.

For å fjerne batteripakken fra verktøyet

1. Trykk batteriets utløserknapp 15 og trekk batteriet bestemt ut av håndtaket (Fig. D).
2. Sett batteripakken i laderen som beskrevet i laderavsnittet i denne manualen.

Ladeindikator batteripakker (Fig. E)

Noen DEWALT batteripakker inkluderer en ladeindikator som består av tre grønne LED som indikerer hvor mye lading som er igjen i batteripakken.

For å aktivere ladeindikatoren, trykk og hold indikatorknappen 17. En kombinasjon av tre grønne LED-lys vil lyse og vise gjenværende lading. Dersom gjenværende lading av batteriet er under brukbar grense, vil ingen lys tennes og batteriet må lades opp.

MERK: Ladeindikatoren er bare en indikasjon av gjenværende lading i batteripakken. Den gir ingen indikasjon på om verktøyet fortsatt kan brukes, og kan variere med produktkomponentene, temperatur og brukerens bruksområde.

MONTERING

Installere sverdet og sagkjedet

(Fig. A, F–H, K)

⚠ FORSIKTIG: Skarpt kjede. Bruk alltid vernehansker når du setter på eller tar av sagkjedet. Sagkjedet er skarpt og kan kutte deg selv om det ikke er i bevegelse.

⚠ ADVARSEL: Skarpt, bevegelig kjede. For å forhindre utilsikket start, skal du forsikre deg om at batteriet er fjernet fra verktøyet før du utfører de følgende handlingene. Hvis du ikke gjør dette, kan det føre til alvorlig personskade.

Sagkjedet 5 og sverdet 4 pakkes separat i esken. Kjeden må festes til sverdet, og begge må festes til verktøykroppen.

- Plasser sagen på et flatt, solid underlag.
- Vipp opp låsespaken og roter låseknotten til sverdet 8 mot klokken som vist på figur F for å fjerne dekeleet over tannhullet 6.

- Ha på vernehansker og grip sagkjedet 5 og legg den rundt sverdet 4, forsikre deg om at tennene peker i riktig retning (se figur K)
- Forsikre deg om at kjedet er riktig satt i sporet rundt hele sverdet.
- Plasser sagkjedet rundt tannhullet 18. Rett inn sporet i sverdet med kjedets strammepinne 20 og bolten 19 nederst på verktøyet som vist i figur G.
- Når den sitter på plass skal du holde sverdet i ro og sette på plass dekeleet 6. Pass på at monteringshullet er rettet inn mot monteringsbolten 19 i hovedhuset. Vipp opp låsespaken og roter sverdets justeringslåseknot 8 med klokken til den klikker, løsne så knotten en hel omdreining slik at sagkjedet kan strammes skikkelig.
- Roter kjedets strammeknot 9 med klokken for å øke strammingen som vist på figur H. Forsikre deg om at sagkjedet 5 klemmer rundt sverdet 4. Stram sverdets låseknot til den klikker. Sverdet er sikret etter du hører tre klikk. Ytterligere stramming er ikke nødvendig.

Justere kjedestrømning (Fig. A, I)

⚠ FORSIKTIG: Skarpt kjede. Bruk alltid vernehansker når du setter på eller tar av sagkjedet. Sagkjedet er skarpt og kan kutte deg selv om det ikke er i bevegelse.

⚠ ADVARSEL: Skarpt, bevegelig kjede. For å forhindre utilsikket start, skal du forsikre deg om at batteriet er fjernet fra verktøyet før du utfører de følgende handlingene. Hvis du ikke gjør dette, kan det føre til alvorlig personskade.

- Sjekk sagkjedets 5 stramming med sagen på et flatt, fast underlag. Spenningen er korrekt når kjedet spretter tilbake etter å ha blitt dratt 3 mm vekk fra sverdet 4 med lett kraft fra pekefingeren og tommelen som vist på figur I. Det skal ikke være "sig" mellom sverdet og kjedet på undersiden som vist på figur I.
- For å justere kjedestrømningen, skal du vippe opp låseknotten og rotere sverdets justeringslåseknot 8 mor klokken en hel vridning. Roter kjedets strammeknot 9 med klokken til kjedestrømningen er korrekt som instruert over.
- Ikke stram kjedet for mye, da dette vil føre til for stor slitasje, noe som reduserer levetiden for sverdet og kjedet.
- Når kjedestrømningen er korrekt, fest sikkert justeringslåseknotten.

MERK: Sverdets justeringslåseknot har et klikk-låsesystem.

Kjedehjuldekeleet er sikret etter du hører tre klikk. Ytterligere stramming er ikke nødvendig.

- Når kjedet er nytt, må du kontrollere strammingen ofte (etter å ha fjernet batteriet) i løpet av de første 2 timene du bruker den, siden et nytt kjede strekker seg noe.

Skifte sagblad (Fig. A, K)

⚠ FORSIKTIG: Skarpt kjede. Bruk alltid vernehansker når du setter på eller tar av sagkjedet. Sagkjedet er skarpt og kan kutte deg selv om det ikke er i bevegelse.

⚠ ADVARSEL: Skarpt, bevegelig kjede. For å forhindre utilsikket start, skal du forsikre deg om at batteriet er fjernet

fra verktøyet før du utfører de følgende handlingene. Hvis du ikke gjør dette, kan det føre til alvorlig personskade.

- For å justere kjedestrammingen, skal du vippe opp låseknasten og rotere sverdet's justeringslåseknott **8** mot klokken en hel vridning.
- Fjern kjedehjuldekslet **6** som beskrevet i **Installere sverdet og sagkjedet** avsnittet.
- Løft det slitte sagkjedet **5** ut av sporet i sverdet **4**.
- Legg det nye kjedet i sverdet's spor. Kontroller at sagkjedetenene vender i riktig retning ved å stille inn pilen på kjedet på grafikken på kjedehjuldekslet **6** vist på figur K.
- Følg instruksjonene for **Installere sverdet og sagkjedet**.

Reservekjede og sverd er tilgjengelige på ditt nærmeste DEWALT servicesenter.

- DCM565 krever et reservekjede # DWRC1200, servicedelnummer 90586162. Reserve 30 cm sverd, servicedelnummer N507302.

Sagkjede og sverdoljning (Fig. L)

Autooljesystem

Denne motorsagen er utstyrt med et automatisk oljesystem som holder sagkjedet og sverdet kontinuerlig smurt. Oljenivåindikatoren **10** viser nivået av olje i motorsagen. Hvis oljenivået er mindre enn en fjerdedels full, skal du fjerne batteriet fra motorsagen og fylle på med korrekt type olje. Du skal alltid tømme oljetanken når du er ferdig med å kutte.

MERK: Bruk et høykvalitetsolje for sverd og kjede for skikkelig smøring. Som en midlertidig løsning, kan en motorolje SAE30 uten rengjøringsmidler brukes. Bruk av biologisk baserte sverd og kjedeoljer anbefales når du trimmer trær. Mineraloljer anbefales ikke fordi det kan skade trærne. Du skal aldri bruke brukt eller veldig tykk olje. Disse kan skade motorsagen.

Fylle oljetanken

- Vipp ned låsespaken og skru av oljedekslet **16** og vri en fjerdedel mot klokken. Fyll tanken med den anbefalte sverd og kjedeoljen til oljenivået har nådd toppen til oljenivåindikatoren **10**.
- Sett oljedekslet på plass igjen og fest med klokken en kvart vridning. Vipp opp låsespaken til sin låste posisjon.
- Skru motorsagen av periodevis og sjekk oljenivåindikatoren for å sikre at sverdet og kjedet får oljesmøring.

Transportere sagen (Fig. A, M)

- Du skal alltid fjerne batteriet fra verktøyet og dekke sverdet **4** med sliren **11** (figur M) ved transport av sagen.
- Bruk kjedebremsen ved å trykke på kjedebremsen / fremre håndbeskytter **3** fremover.

BRUK

Bruksanvisning



ADVARSEL: Ta alltid hensyn til sikkerhetsinstruksjonene og gjeldende forskrifter.



ADVARSEL: For å redusere risikoen for alvorlig personskade, slå av verktøyet og koble fra

batteripakken før du foretar eventuelle justeringer eller fjerner/installerer tilleggsutstyr eller tilbehør.

En utilsiktet oppstart kan føre til personskader.

Korrekt plassering av hendene (Fig. A, J)



ADVARSEL: For å redusere faren for alvorlig personskade, skal man **ALLTID** ha hendene i korrekt posisjon, som vist.



ADVARSEL: For å redusere faren for personskade, skal man **ALLTID** holde godt fast, for å være forberedt på en plutselig reaksjon.

Riktig stilling for hendene er å ha venstre hånd på fronthåndtaket **13** og høyre hånd på bakre håndtak **12**.

Bruke motorsagen (Fig. A, N–O)



ADVARSEL: Les og forstå alle anvisninger. Manglende overholdelse av instruksjonene listet opp nedenfor kan resultere i elektrisk støt, brann og/eller alvorlig personskade.

- Beskyttelse mot tilbakeslag som kan føre til alvorlig personskade eller død. Se viktige sikkerhetsinstruksjoner **Beskyttelse mot tilbakeslag**, for å unngå risikoen for tilbakeslag.
- Ikke strekk deg for langt. Ikke kutt over brysthøyde. Forsikre deg om at du har godt feste. Hold føttene fra hverandre for stødig stilling. Fordel vekten din på begge føtter.
- Bruk et fast grep med venstre hånd på fremre håndtak **13** og høyre hånd på bakre håndtak **12** slik at kroppen din er til venstre for sverdet.
- Ikke hold motorsagen i fremre håndbeskyttelse/kjedebremse **3**. Hold albuen til venstre arm låst slik at venstre arm er rett og kan motstå tilbakeslag.



ADVARSEL: Du skal aldri bruke krysshåndet grep (venstre hånd på bakre håndtak og høyre hånd på fremre håndtak).



ADVARSEL: Du skal aldri la noen del av kroppen være på linje med sverdet **4** når du bruker motorsagen.

- Du skal aldri bruke den oppe i et tre, i en kinkig posisjon eller på en stige eller andre ustabile overflater. Du kan miste kontroll over sagen og forårsake alvorlig personskade.
- Ha motorsagen på full hastighet hele tiden du kutter.
- La sagen kutte for deg. Utøv kun lett trykk. Ikke press på motorsagen på slutten av kuttet.



ADVARSEL: Du skal alltid ha på kjedebremsen og batteriene fjernet når sagen ikke er i bruk.

På / Av bryter

Hold sikkert fotfeste og grip motorsagen med begge hender med tommelen og fingre rundt begge håndtak.

For å skru på enheten, vær sikker på at kjedebremsen ikke er på. Trykk ned låsespaken **2** vist i figur N, og trykk på avtrekkerbryteren **1**. Du kan slippe låseknappen når verktøyet er i gang.

For å holde verktøyet i gang må du holde avtrekkeren inntrykket. For å slå av verktøyet, slipp avtrekkeren.

MERK: Hvis du bruker for mye kraft når du kutter, vil sagen slå seg av. For å starte sagen igjen, må du slippe avtrekkeren ❶ før sagen vil starte. Begynn kuttet igjen denne gangen med mindre kraft. La sagen kutte i sitt eget tempo.

⚠ ADVARSEL: Prøv aldri å låse bryteren i PÅ posisjonen.

Stille inn kjedebremesen

Motorsagen er utstyrt med et bremsesystem for kjedet som vil stoppe kjedet raskt i tilfelle tilbakeslag oppstår.

- Fjern batteriet fra verktøyet.
- For å sette igang kjedebremesen, trykk på kjedebremesen / fremre håndbeskyttelse ❸ fremover til den klikker på plass.
- Dra in kjedebremesen / fremre håndbeskyttelse ❸ mot fremre håndtak ❶ i "satt" posisjon som vist på figur O.
- Verktøyet er nå klart til bruk.

MERK: I tilfelle av tilbakeslag kommer din venstre hånd i kontakt med frontbeskyttelsen, skyv den forover, mot arbeidsstykket. Dette vil stoppe verktøyet.

Teste kjedebremesen

Test kjedebremesen før bruk for å være sikker på at den virker skikkelig.

- Plasser sagen på et flatt, solid underlag. Forsikre deg om at sagkjedet ❷ ikke tar i bakken.
- Hold verktøyet godt med begge hender og slå motorsagen på.
- Drei venstre hånd forover rundt fronthåndtaket ❶ slik at håndbaken kommer i kontakt med kjedebremesen / fremre håndbeskyttelse ❸ og skyv den forover, mot arbeidsstykket. Sagbladet skal stoppe umiddelbart.

MERK: Hvis sagen ikke stopper umiddelbart, skal du slutte å bruke verktøyet og ta det med til et DEWALT servicesenter.

⚠ ADVARSEL: Pass på å sette på kjedebremesen før saging.

Vanlige kutteteknikker (Fig. A, P, Q, U, V, W)

Felling

Prosessen der du kutter ned et tre. Forsikre deg om at batteriet er fulladet før du feller et tre, så du kan gjennomføre jobben på en enkelt lading. Ikke fell trær i sterk vind.

⚠ ADVARSEL: Felling kan føre til personskader. Det skal kun utføres av en erfaren person.

- En rømningsvei skal planlegges og klargjøres før kuttingen starter. Rømningsveien skal gå diagonalt bakover fra det forventede fallet. (Figur U)

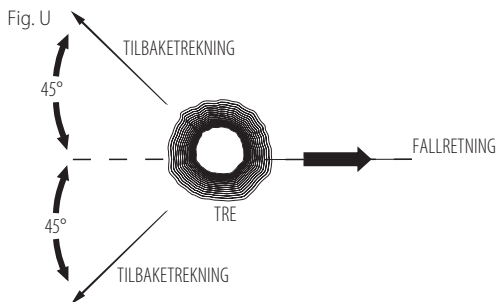

- Før du starter fellingen, skal du vurdere den naturlige leningen til treet, plasseringen til store grener og vindretningen for å vurdere hvilken vei treet vil falle. Ha kiler (tre, plast eller aluminium) og en tung hammer for hånden. Fjern skitt, steiner, løs bark, spikre, stifter og ledninger fra treet du skal felle.
- Underkutt - Ta ut et hakk 1/3 av diameteren på treet, vinkelrett på ønsket fallretning. Foreta nedre horisontale kuttet først. Dette skal forhindre klemming av enten sagkjedet eller sverdet når det kuttet foretas (figur V).
- Fellekutt - Fellekuttet skal sages inn minst 51 mm høyere enn det horisontale sporkuttet. Hold fellekuttet parallelt til det horisontale kuttet. Foreta fellekuttet slik at nok treverk sitter igjen og virker som en hengsle. "Hengslet" vil forhindre treet i å vri seg og falle i feil retning. Ikke kutt gjennom hengslen (figur V).
- Når fellekuttet kommer nærmere hengslen, skal treet begynne å falle. Hvis det er en sjanse for at treet faller i feil retning eller at det gynger tilbake og kiler fast sagkjedet, skal du stoppe å kutte for fellekuttet er fullstendig, og bruke kiler for å åpne kuttet og la treet falle i ønsket retning. Når treet begynner å falle, skal du fjerne motorsagen fra kuttet, stoppe motoren og sette motorsagen ned, og så bruke rømningsveien som planlagt. Vær oppmerksom på fallende grener og pass på fotfestet ditt.

Fig. V

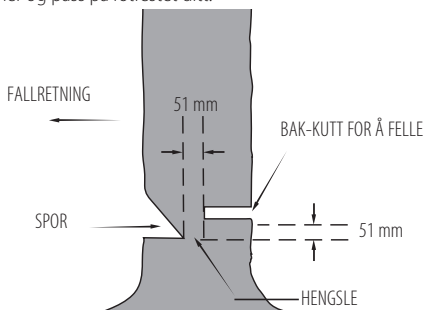

Grenfelling

Fjerne grener fra et felt tre. Når grener kuttes, skal store grener nederst stå igjen for å støtte stammen opp fra bakken. Fjern de små grenene i ett kutt. Grener under spenning skal kuttes fra bunnen av grenen mot toppen for å unngå fastkjøring av sagen som vist på figur P. Trim grener fra motsatt side, hold

tre stammen mellom deg og sagen. Sag aldri med sagen mellom bena, eller stå overskrevet over grenen som skal sages.

Kubbing

ADVARSEL: Det anbefales at førstegangsbrukere øver seg på en sagkrakk først.

Kutte et felt tre eller kubbe i lengder. Hvordan du skal kutte, avhenger av hvordan stokken er støttet opp. Bruk en sagkrakk (figur Q) når dette er mulig.

- Begynn med kuttingen først når kjedet beveger seg med full hastighet.
- Plasser nedre tupp **22** på motorsagen bak området til det første kuttet som vist på figur W.
- Skru på motorsagen, roter så kjedet og sverdet inn i treet ved å rotere rundt tuppen - som ved et hengsle.
- Når motorsagen når 45 graders vinkel, skal du rette opp motorsagen igjen og gjenta trinnene til du kutter helt gjennom.
- Når treet støttes gjennom hele lengden, kan du kutte fra toppen (overkutt), men du skal unngå å kutte jord, da dette vil gjøre sagen sløv.

Fig. W

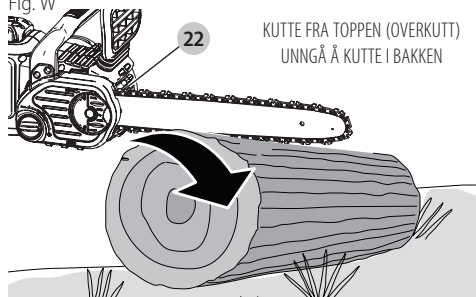

- **Figur X-** Når det bare er støttet opp i en ende - kutt først 1/3 av diameteren fra undersiden (underkutt). Avslutt kappingen med et overkutt som møter første kutt.

Fig. X

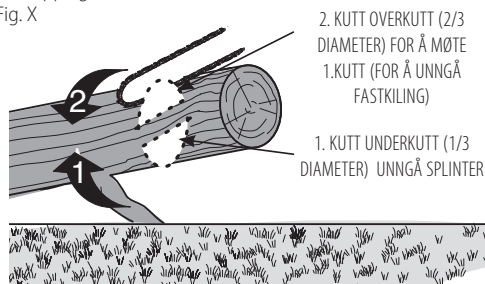

- **Figur Y-** Når den er støttet i begge ender. Kutt først 1/3 fra toppen og nedover. Avslutt sagingen med et underkutt på nedre 2/3 for å møte første kutt.

Fig. Y

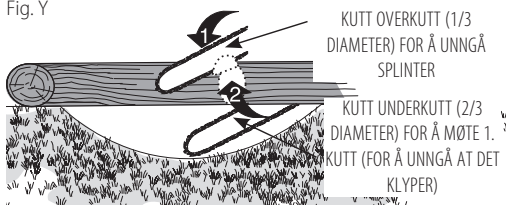

- Når du står i en skråning skal du alltid stå på oversiden av kubben. Når du kutter gjennom skal du, for å ha full kontroll, redusere kuttetrykket nær slutten av kuttet uten å løse grepet på motorsaghåndtakene. Ikke la kjedet komme i kontakt med bakken. Etter å ha gjennomført kuttet, skal du vente til sagkjedet stopper før du beveger motorsagen. Du skal alltid stoppe motoren før du beveger deg fra kutt til kutt.

IVARETAGELSE OG VEDLIKEHOLD

Bare bruk mild såpe og en fuktig klut til å rengjøre verktøyet. Ikke bruk rengjøringsmidler til å rengjøre plasthuset på sagen. Aldri la noen væske trenge inn i verktøyet; aldri dypp noen del av verktøyet i en væske.

VIKTIG: For å sikre produktets SIKKERHET og PÅLITELIGHET skal reparasjoner, vedlikehold og justering utføres av autoriserte DEWALT serviceverksteder, og alltid med bruk av identiske reservedeler.

Regelmessig vedlikehold sikrer lang levetid for motorsagen.

Kjede og sverd

Etter noen timers bruk skal du fjerne kjedehjuldekslet, sverdet og kjedet og rengjøre grundig med en myk børste. Forsikre deg om at oljehullet på sverdet er fri for rusk. Når du skifter sløve kjeder med skarpe kjeder er det fornuftig å vippe kjedesverdet fra bunn til topp.

Sagkjedesliping (Fig. R–T)

ADVARSEL: Skarpt kjede. Bruk alltid vernehansker når du setter på eller tar av sagkjedet. Sagkjedet er skarpt og kan kutte deg selv om det ikke er i bevegelse.

ADVARSEL: Skarpt, bevegelig kjede. For å forhindre utilsiktet start, skal du forsikre deg om at batteriet er fjernet fra verktøyet før du utfører de følgende handlingene. Hvis du ikke gjør dette, kan det føre til alvorlig personskade.

MERK: Sagtennene på kjedet vil bli sløve med én gang dersom de berører bakken eller en spiker under bruk.

Hvis du vil ha best mulig ytelse fra verktøyet, er det viktig å holde kjedetennene skarpe. Følg disse tipsene for skikkelig sagkjedesliping:

1. For best mulig resultat skal du bruke en 4,5 mm fil og filholder eller filstyring for å slippe kjedet. Dette vil forsikre deg korrekt slipevinkel.
2. Plasser filholderen flatt på topplaten og dybdemåleren til kutteren.
3. **Figur R-** Hold den korrekte topplaten **21** filvinkelinjen på 30° på filstyringen parallelt med kjedet (fil ved 60° fra kjedet sett fra siden).

4. Slip eggene på en side av kjedet først. Fil fra innsiden av hver egg til utsiden. Snu sagen rundt og repeter prosessene (2,3,4) for eggene på den andre siden av kjedet.

MERK: Bruk en flat fil for å file toppen av tennene (delen av leddet foran eggene) slik at de ligger omtrent 0,635 mm under tuppen av eggene som vist i **figur 5**.

5. **Figur T**- Hold alle kutterlengdene like.
6. Hvis skade har oppstått på kromoverflaten på topplatene eller sideplatene skal du file til disse skadene er fjernet.

! FORSIKTIG: Etter filing vil kutteren være skarp. Vær ekstra forsiktig under denne prosessen.

MERK: Hver gang en kjede slipes, mister den noe av den lave tilbakeslagskvalitetene og du må være forsiktig. Det anbefales at kjedet ikke slipes mer enn fire ganger.

Tilbehør

! ADVARSEL: Bruk av tilbehør kan være farlig og anbefales ikke i denne bruksanvisningen.

Reservekjede og sverd er tilgjengelige på ditt nærmeste DEWALT servicesenter. Kun for bruk med lav tilbakeslagsverd og kjede.

Tilgjengelige sverd og kjeder for **DCM565**:

- Sverd: **30 cm** servicedelnummer 90586162
- Kjede: **30 cm** servicedelnummer N507302
- DT20676-QZ – 30 cm Oregon kjede 3/8" lavprofil, ,0430" / 1,1 mm (90PX045)
- DT20665-QZ – 30 cm Oregon sverd og kjede 30 cm kjede 3/8" lavprofil, ,043" / 1,1 mm (90PX045) & 30 cm sverd

VEDLIKEHOLD

Ditt DEWALT elektriske verktøy er designet for å virke over en lang tidsperiode med et minimum av vedlikehold. Kontinuerlig tilfredsstillende drift avhenger av tilfredsstillende stell av verktøyet og regelmessig renhold.

! ADVARSEL: For å redusere risikoen for alvorlig personskade, slå av verktøyet og koble fra batteripakken før du foretar eventuelle justeringer eller fjerner/installerer tilleggsutstyr eller tilbehør. En utilsiktet oppstart kan føre til personskader.

Laderen og batteripakken er vedlikeholdsfrie.



Smøring

Se **Sagkjede og sverdoljning** (Fig. L)



Rengjøring

! ADVARSEL: Blås skitt og støv ut av hovedkabinettet med tørr luft når skitt samles inne i og rundt luftåpningene. Bruk godkjent øyebeskyttelse og godkjent støvmaske når du utfører denne prosedyren.

! ADVARSEL: Aldri bruk løsemidler eller sterke kjemikalier for å rengjøre ikke-metalliske deler av verktøyet. Disse kjemikalierne kan svekke materialene som brukes i disse delene. Bruk en klut som bare er fuktet med vann og mild såpe. Aldri la noen væske trenge inn i verktøyet; aldri dypp noen del av verktøyet i en væske.

Tilleggsutstyr

! ADVARSEL: Bruk av annet tilleggsutstyr enn det som tilbys av DEWALT kan være farlig, ettersom dette ikke er testet sammen med dette verktøyet. For å redusere faren for skader, bør kun tilleggsutstyr som er anbefalt av DEWALT brukes sammen med dette produktet.

Ta kontakt med din forhandler for ytterligere informasjon om egnet ekstrautstyr.

Beskyttelse av miljøet



Separat innsamling. Produkter og batterier merket med dette symbolet skal ikke kastes i vanlig husholdningsavfall.

Produkter og batterier inneholder materialer som kan gjenvinnes eller gjenbrukes, som reduserer behovet for råmaterialer. Vennligst lever elektriske produkter og batterier til gjenbruk i henhold til lokale regler. Mer informasjon får du på www.2helpU.com.

Oppladbar batteripakke

Denne langtids batteripakken må lades på nytt når den ikke lenger produserer nok strøm til jobber som enkelt kunne utføres tidligere. Ta hensyn til miljøet når batteripakken må kasseres:

- Lad batteripakken helt ut, og ta den ut av verktøyet.
- Litium-ion celler kan gjenbrukes. Lever dem til forhandleren eller en lokal gjenbruksstasjon. De innleverte batteripakkene vil gjenbrukes eller avfallsbehandles korrekt.

FEILSØKING

Problem	Løsning
Enheden starter ikke.	<ul style="list-style-type: none"> • Kontroller innsettingen av batteriet. • Kontroller kravene til ladning av batteriet. • Kontroller at låsen er trykket helt inn før du bruker hovedavtrekkeren.
Enheden stopper under bruk.	<ul style="list-style-type: none"> • Lade batteriet. • Enheten må tvinges. Start igjen og bruk mindre kraft.

Problem	Løsning
Batteriet lader ikke.	<ul style="list-style-type: none"> • Sett batteriet i laderen til det røde ladelyset lyser. Lad i opp til 8 timer dersom batteriet er helt utladet. • Sett laderen i en stikkontakt som virker. Se Viktige ladeopplysninger for mer informasjon. • Kontroller strømmen i kontakten ved å plugge inn et annet apparat. • Kontroller om stikkontakten er koblet til en lysbryter som slår av strømmen når du slår av lyset. • Flytt laderen og batteriet til et sted med lufttemperatur over 4,5 °C eller under 40,5 °C.
Sverd / kjede overopphetet.	<ul style="list-style-type: none"> • Se Justere kjedestramming avsnittet. • Se Olje kjedet avsnittet.
Kjedet er løs.	<ul style="list-style-type: none"> • Se Justere kjedestramming avsnittet.
Dårlig kuttekkvalitet.	<ul style="list-style-type: none"> • Se Justere kjedestramming avsnittet. MERK: For stor stramming leder til overdreven slitasje og redusert levetid for sverd og kjede. Smør før hvert kutt. Se Skifte av sagkjedet avsnittet.
Enheten går, men kutter ikke.	<ul style="list-style-type: none"> • Kjedet kan ha blitt installert baklengs. Se avsnittene om installering og fjerning av kjedet.
Enheten oljes ikke.	<ul style="list-style-type: none"> • Fyll opp oljetanken. • Rengjør sverdet, kjedehjulet og tannhjulsdekselet. Se avsnittet Ivaretagelse og vedlikehold.

MOTOSSERRA DE 18 V

DCM565

Gratulerer!

Optou por uma ferramenta da DEWALT. Longos anos de experiência, um desenvolvimento meticuloso dos seus produtos e um grande espírito de inovação são apenas alguns dos argumentos que fazem da DEWALT um dos parceiros de maior confiança dos utilizadores de ferramentas eléctricas profissionais.

Dados técnicos

		DCM565
Voltagem	V_{cc}	18
Tipo de bateria		Li-Ion
Comprimento da lâmina-guia	cm	30
Velocidade máxima da corrente (sem carga)	m/s	7,7
Comprimento máximo de corte	cm	26
Capacidade do óleo	ml	115
Peso (sem bateria)	kg	3,5
Valores de ruído e vibração (valores totais de vibração) de acordo com a EN60745-2-13		
L_{PA} (nível de emissão de pressão sonora)	dB(A)	76,5
L_{WA} (nível de potência acústica)	dB(A)	96,5
K (variabilidade do nível acústico indicado)	dB(A)	3,0
Valor de emissão de vibrações $a_{H1} =$		
	m/s^2	3,5
K de variabilidade =		
	m/s^2	1,5

O nível de emissão de vibrações indicado nesta ficha de informações foi medido em conformidade com um teste padrão estabelecido pela norma EN60745 e poderá ser utilizado para comparar ferramentas. Por conseguinte, este nível poderá ser utilizado para uma avaliação preliminar da exposição às vibrações.

⚠ ATENÇÃO: o nível de emissão de vibrações declarado diz respeito às principais aplicações da ferramenta. No entanto, se a ferramenta for utilizada para outras aplicações ou com outros acessórios, ou tiver uma manutenção insuficiente, o nível de emissão de vibrações poderá ser diferente. Isto poderá aumentar significativamente o nível de exposição às vibrações ao longo do período total de trabalho. Além disso, a estimativa do nível de exposição às vibrações também deverá ter em conta o número de vezes que a ferramenta é desligada ou está em funcionamento, mas sem executar tarefas. Isto poderá reduzir significativamente o nível de exposição às vibrações ao longo do período total de trabalho. Identifique medidas de segurança adicionais para proteger o utilizador contra os efeitos das vibrações, tais como: efectuar uma manutenção correcta da ferramenta

e dos acessórios, manter as mãos quentes e organizar padrões de trabalho.

Declaração de conformidade da CE

Directiva “máquinas”



Motosserra de 18 V DCM565

A DEWALT declara que os produtos descritos em **Dados técnicos** se encontram em conformidade com as seguintes normas e directivas:

2006/42/CE, EN60745-1:2009+A11:2010, EN60745-2-13:2009+A1:2010.

2000/14/CE, Anexo V DEKRA Certificação B.V., Meander 1051/P.O. Box 5185 6825 MJ ARNHEM / 6802 ED

ARNHEM

Países Baixos

N.º do ID do Organismo Notificado: 0344

L_{PA} (potência acústica medida) 76,5 dB(A)

L_{WA} (potência acústica garantida) 100 dB(A)

Estes produtos respeitam também as Directivas 2014/30/UE, 2011/65/UE. Para obter mais informações, contacte a DEWALT através da morada indicada em seguida ou consulte o verso do manual.

O abaixo assinado é responsável pela compilação do ficheiro técnico e faz esta declaração em nome da DEWALT.

Markus Rompel

Director de Engenharia

DEWALT, Richard-Klinger-Straße 11,
D-65510, Idstein, Alemanha

12.12.2016



ATENÇÃO: para reduzir o risco de ferimentos, leia o manual de instruções.

Definições: directrizes de Segurança

As definições abaixo apresentadas descrevem o grau de gravidade correspondente a cada palavra de advertência. Leia cuidadosamente o manual e preste atenção a estes símbolos.



PERIGO: indica uma situação iminentemente perigosa que, se não for evitada, **irá** resultar em **morte ou lesões graves**.



ATENÇÃO: indica uma situação potencialmente perigosa que, se não for evitada, **poderá** resultar em **morte ou lesões graves**.

Baterias				Carregadores/Intervalos de Carregamento (minutos)						
# de cat.	V _{cc}	Ah	Peso kg	DCB107	DCB113	DCB115	DCB118	DCB132	DCB119	DCB413
DCB547	18/54	3,0/9,0	1,25	420	220	140	85	140	X	X
DCB546	18/54	2,0/6,0	1,05	270	140	90	60	90	X	X
DCB497	36	7,5	1,92	X	X	X	X	X	X	150
DCB496	36	6,0	1,88	X	X	X	X	X	X	120
DCB181	18	1,5	0,35	70	35	22	22	22	45	X
DCB182	18	4,0	0,61	185	100	60	60	60	120	X
DCB183/B	18	2,0	0,40	90	50	30	30	30	60	X
DCB184/B	18	5,0	0,62	240	120	75	75	75	150	X
DCB185	18	1,3	0,35	60	30	22	22	22	X	X



CUIDADO: indica uma situação potencialmente perigosa que, se não for evitada, **poderá** resultar em lesões **ligeiras ou moderadas**.

AVISO: indica uma prática (não relacionada com ferimentos) que, se não for evitada, poderá resultar em danos materiais.



Indica risco de choque eléctrico.



Indica risco de incêndio.

Avisos de segurança gerais relativos a ferramentas eléctricas



ATENÇÃO: leia todos os avisos de segurança e todas as instruções. O não seguimento dos avisos e das instruções poderá resultar em choque eléctrico, incêndio e/ou ferimentos graves.

GUARDE TODOS OS AVISOS E INSTRUÇÕES PARA CONSULTA POSTERIOR

Em todos os avisos que se seguem, o termo “ferramenta eléctrica” refere-se à sua ferramenta alimentada pela rede eléctrica (com fios) ou por uma bateria (sem fios).

1) Segurança da Área de Trabalho

- Mantenha a área de trabalho limpa e bem iluminada.** As áreas desorganizadas ou escuras são propensas a acidentes.
- Não utilize as ferramentas eléctricas em ambientes explosivos, como, por exemplo, na presença de líquidos, gases ou poeiras inflamáveis.** As ferramentas eléctricas criam faíscas que poderão inflamar estas poeiras ou vapores.
- Mantenha as crianças e outras pessoas afastadas quando utilizar uma ferramenta eléctrica.** As distrações podem levar à perda do controlo da ferramenta.

2) Segurança Eléctrica

- As fichas das ferramentas eléctricas têm de ser compatíveis com a tomada de electricidade. Nunca modifique a ficha de forma alguma. Não utilize**

fichas adaptadoras com ferramentas eléctricas ligadas à terra. As fichas não modificadas e as tomadas compatíveis reduzem o risco de choque eléctrico.

- Evite o contacto corporal com superfícies e equipamentos ligados à terra, como, por exemplo, tubagens, radiadores, fogões e frigoríficos.** Se o seu corpo estiver “ligado” à terra, o risco de choque eléctrico é maior.
- Não exponha as ferramentas eléctricas à chuva ou a condições de humidade.** A entrada de água numa ferramenta eléctrica aumenta o risco de choque eléctrico.
- Não aplique força excessiva sobre o cabo. Nunca o utilize para transportar, puxar ou desligar a ferramenta eléctrica. Mantenha o cabo afastado de fontes de calor, substâncias oleosas, extremidades aguçadas ou peças móveis.** Os cabos danificados ou emaranhados aumentam o risco de choque eléctrico.
- Ao utilizar uma ferramenta eléctrica no exterior, use uma extensão adequada para utilização ao ar livre.** A utilização de um cabo adequado para uso ao ar livre reduz o risco de choque eléctrico.
- Se não for possível evitar trabalhar com uma ferramenta eléctrica num local húmido, utilize uma fonte de alimentação protegida por um dispositivo de corrente residual (DCR).** A utilização de um DCR reduz o risco de choque eléctrico.

3) Segurança Pessoal

- Mantenha-se alerta, preste atenção ao que está a fazer e faça uso de bom senso ao utilizar uma ferramenta eléctrica. Não utilize uma ferramenta eléctrica quando estiver cansado ou sob o efeito de drogas, álcool ou medicamentos.** Um momento de distração durante a utilização de ferramentas eléctricas poderá resultar em ferimentos graves.
- Use equipamento de protecção pessoal. Use sempre uma protecção ocular.** O equipamento de protecção, como, por exemplo, uma máscara contra o pó, sapatos de segurança antiderrapantes, um capacete de segurança ou uma protecção auditiva, usado nas condições apropriadas, reduz o risco de ferimentos.

- c) **Evite accionamentos acidentais. Certifique-se de que o interruptor da ferramenta está na posição de desligado antes de a ligar à tomada de electricidade e/ou inserir a bateria, ou antes de pegar ou transportar a ferramenta.** Se mantiver o dedo sobre o interruptor ao transportar ferramentas eléctricas ou se as ligar à fonte de alimentação com o interruptor ligado, poderá originar acidentes.
- d) **Retire qualquer chave de ajuste ou chave de porcas antes de ligar a ferramenta eléctrica.** Uma chave de porcas ou chave de ajuste deixada numa peça móvel da ferramenta poderá resultar em ferimentos.
- e) **Não se estique demasiado ao trabalhar com a ferramenta. Mantenha sempre os pés bem apoiados e um equilíbrio apropriado.** Desta forma, será mais fácil controlar a ferramenta eléctrica em situações inesperadas.
- f) **Use vestuário apropriado. Não use roupa larga nem jóias. Mantenha o cabelo e a roupa (incluindo luvas) afastados das peças móveis.** As roupas largas, as jóias ou o cabelo comprido podem ficar presos nestas peças.
- g) **Se forem fornecidos acessórios para a ligação de equipamentos de extracção e recolha de partículas, certifique-se de que estes são ligados e utilizados correctamente.** A utilização de dispositivos de extracção de partículas pode reduzir os riscos relacionados com as mesmas.

4) Utilização e Manutenção de Ferramentas Eléctricas

- a) **Não utilize a ferramenta eléctrica de forma forçada. Utilize a ferramenta eléctrica correcta para o seu trabalho.** A ferramenta eléctrica adequada irá efectuar o trabalho de um modo mais eficiente e seguro se for utilizada de acordo com a capacidade para a qual foi concebida.
- b) **Não utilize a ferramenta eléctrica se o respectivo interruptor não a ligar e desligar.** Qualquer ferramenta eléctrica que não possa ser controlada através do interruptor de alimentação é perigosa e tem de ser reparada.
- c) **Retire a ficha da tomada de electricidade e/ou a bateria da ferramenta eléctrica antes de efectuar quaisquer ajustes, substituir acessórios ou guardar a ferramenta.** Estas medidas de segurança preventivas reduzem o risco de ligar a ferramenta eléctrica acidentalmente.
- d) **Guarde as ferramentas eléctricas que não estiverem a ser utilizadas fora do alcance de crianças e não permita que sejam utilizadas por pessoas não familiarizadas com as mesmas ou com estas instruções.** As ferramentas eléctricas são perigosas nas mãos de pessoas que não possuam as qualificações necessárias para as manusear.
- e) **Faça a devida manutenção das ferramentas eléctricas. Verifique se as peças móveis da ferramenta eléctrica estão alinhadas e não emperram, bem como se existem peças partidas**

ou danificadas ou quaisquer outras condições que possam afectar o funcionamento da mesma. Se a ferramenta eléctrica estiver danificada, esta não deve ser utilizada até que seja reparada. Muitos acidentes têm como principal causa ferramentas eléctricas com uma manutenção insuficiente.

- f) **Mantenha as ferramentas de corte sempre afiadas e limpas.** As ferramentas de corte sujeitas a uma manutenção adequada, com arestas de corte afiadas, emperram com menos frequência e controlam-se com maior facilidade.
- g) **Utilize a ferramenta eléctrica, os acessórios, as brocas, etc., de acordo com estas instruções, tendo em conta as condições de trabalho e a tarefa a ser efectuada.** A utilização da ferramenta eléctrica para fins diferentes dos previstos poderá resultar em situações perigosas.

5) Utilização e Manutenção de Ferramentas com Bateria

- a) **Utilize apenas o carregador especificado pelo fabricante do equipamento.** Um carregador apropriado para um tipo de bateria poderá criar um risco de incêndio se for utilizado para carregar outras baterias.
- b) **Utilize as ferramentas eléctricas apenas com as baterias especificamente indicadas para as mesmas.** A utilização de quaisquer outras baterias poderá criar um risco de ferimentos e incêndio.
- c) **Quando a bateria não estiver a ser utilizada, mantenha-a afastada de outros objectos de metal, como, por exemplo, cliques, moedas, chaves, pregos, parafusos ou outros pequenos objectos metálicos que possam estabelecer uma ligação entre os contactos.** Um curto-circuito entre os contactos da bateria poderá causar queimaduras ou um incêndio.
- d) **Uma utilização abusiva da ferramenta pode resultar na fuga do líquido da bateria; evite o contacto com este líquido. No caso de um contacto accidental, passe imediatamente a zona afectada por água. Se o líquido entrar em contacto com os olhos, procure também assistência médica.** O líquido derramado da bateria pode provocar irritação ou queimaduras.

6) Assistência

- a) **A sua ferramenta eléctrica só deve ser reparada por um técnico qualificado e só devem ser utilizadas peças sobresselentes originais.** Desta forma, é garantida a segurança da ferramenta eléctrica.

Avisos de segurança adicionais sobre a motosserra



ATENÇÃO: avisos de segurança adicionais para motosserras.

- **Mantenha todas as partes do corpo afastadas da corrente da serra quando a motosserra estiver em funcionamento. Antes de ligar a motosserra, certifique-se de que a corrente da serra não está em contacto com**

nada. Um momento de falta de atenção durante a utilização de uma motosserra poderá fazer com que o seu vestuário ou corpo fique preso na ferramenta.

- **Segure sempre a motosserra com a mão direita na pega traseira e a mão esquerda na pega dianteira.** *Segurar a motosserra com uma disposição invertida das mãos aumenta o risco de lesões e tal nunca deverá ser efectuado.*
- **Segure a ferramenta eléctrica só pelas áreas isoladas, porque a corrente da serra pode entrar em contacto com a cablagem oculta.** *As correntes da serra em contacto com um cabo sob tensão poderão fazer com que as peças metálicas expostas do sistema eléctrico da ferramenta também o fiquem e provoquem um choque eléctrico ao operador.*
- **Utilize óculos de segurança e protecção auricular.** *É recomendada a utilização de equipamento de protecção adicional para a cabeça, mãos, pernas e pés. Um vestuário de protecção adequado reduzirá as lesões causadas por fragmentos em movimento ou pelo contacto acidental com a corrente da serra.*
- **Não utilize uma motosserra em cima de uma árvore.** *A utilização de uma motosserra em cima de uma árvore pode causar ferimentos.*
- **Mantenha-se sempre bem posicionado e utilize a motosserra apenas quando se encontrar numa superfície fixa, segura e nivelada.** *As superfícies escorregadias ou instáveis, como, por exemplo, escadas, poderão causar uma perda do equilíbrio ou do controlo da motosserra.*
- **Quando estiver a cortar uma pernada sob tensão, esteja atento à recuperação elástica.** *Quando a tensão das fibras de madeira for libertada, a pernada sob tensão pode atingir o operador e/ou provocar o descontrolo da motosserra.*
- **Tenha especial cuidado ao cortar galhos e árvores jovens.** *O material fino e delgado poderá tocar na corrente da serra e saltar na sua direcção ou fazer com que se desequilibre.*
- **Transporte a motosserra pela pega dianteira com a motosserra desligada e afastada do seu corpo. Quando transportar ou armazenar a motosserra, coloque sempre a tampa da lâmina-guia.** *Um manuseamento adequado da motosserra reduzirá a probabilidade de um contacto acidental com a corrente da serra em movimento.*
- **Siga as instruções relativas à lubrificação, tensão da corrente e troca de acessórios.** *Uma correia incorrectamente tensionada ou lubrificada poderá partir ou aumentar a probabilidade de um contra-golpe.*
- **Mantenha as pegas secas, limpas e sem qualquer óleo ou gordura.** *As pegas com gordura ou óleo são escorregadias, podendo provocar a perda de controlo.*
- **Corte apenas madeira. Não utilize a motosserra para fins que não sejam aqueles para os quais foram concebidos. Por exemplo: não utilize a motosserra para cortar plástico, alvenaria ou materiais de construção que não sejam madeira.** *A utilização da motosserra para outros fins que não os previstos poderá resultar em situações de perigo.*

Causas e prevenção por parte do utilizador do efeito de contra-golpe:

O contra-golpe poderá ocorrer quando a frente ou a ponta da lâmina-guia tocar num objecto ou quando um pedaço de madeira se fechar e emperrar a corrente da serra no corte.

O contacto com a ponta poderá, em alguns casos, causar uma súbita reacção inversa, empurrando a lâmina-guia para cima e para trás em direcção ao utilizador.

Se a corrente da serra ficar presa ao longo da parte superior da lâmina-guia poderá empurrar a lâmina-guia rapidamente para trás em direcção ao utilizador.

Qualquer uma destas reacções poderá fazer com que perca o controlo da motosserra, o que poderá causar ferimentos graves. Não dependa exclusivamente dos dispositivos de segurança integrados na sua motosserra. Como utilizador de uma motosserra, deverá efectuar diversas medidas para manter os trabalhos de corte isentos de acidentes ou lesões.

O contra-golpe é o resultado de uma utilização errada da ferramenta e/ou de procedimentos ou condições de utilização incorrectos, podendo ser evitado com medidas de precauções apropriadas, conforme descrito em seguida.

- **Segure a motosserra com firmeza, com os polegares e os outros dedos a roear as pegas da motosserra, com ambas as mãos e posicione o corpo e o braço para que consiga resistir a forças de contra-golpe.** *As forças de um contra-golpe podem ser controladas pelo utilizador, se forem tomadas medidas de precaução apropriadas. Não largue a motosserra.*
- **Mantenha sempre o equilíbrio e não corte a uma altura superior à do seu ombro.** *Isto ajuda a impedir um contacto involuntário da ponta e permite um melhor controlo da motosserra em situações inesperadas.*
- **Utilize apenas as lâminas-guia e correntes de substituição especificadas pelo fabricante.** *Se utilizar lâminas-guia e correntes de substituição incorrectas, a corrente pode partir-se e/ou ocorrer um contra-golpe.*
- **Respeite as instruções de afiação e manutenção do fabricante para a corrente da serra.** *Diminuir a altura do indicador de profundidade poderá originar um contra-golpe maior.*

Devem ser respeitadas as seguintes precauções para minimizar o contra-golpe:

1. **Agarre a motosserra com firmeza. Segure firmemente na motosserra com ambas as mãos quando o motor estiver ligado. Segure com firmeza a pega com os polegares e os outros dedos à volta das pegas da motosserra.** *A motosserra puxa para a frente quando fizer cortes a partir da extremidade inferior da lâmina-guia e empurra para trás quando fizer cortes ao longo da extremidade superior da lâmina-guia.*
2. **Mantenha sempre o equilíbrio.**
3. **Mantenha-se sempre bem posicionado e equilibrado.**

4. **Não permita que a ponta da lâmina-guia toque em troncos, ramos, no chão ou em qualquer obstrução.**
5. **Não corte a uma altura superior à do seu ombro.**
6. **Utilize dispositivos como a corrente de contra-golpe reduzido e as lâminas-guia de contra-golpe que diminuem os riscos associados ao contra-golpe.**
7. **Utilize apenas as lâminas-guia e as correntes de substituição especificadas pelo fabricante ou equivalente.**
8. **Nunca deixe a corrente em movimento entrar em contacto com qualquer objecto na ponta da lâmina guia.**
9. **Mantenha a área de trabalho sem obstruções, como outras árvores, ramos, rochas, vedações, cotos, etc.**
Elimine ou evite quaisquer obstruções nas quais a motosserra pode bater enquanto estiver a fazer cortes através de um tronco ou ramo específico.
10. **Mantenha a motosserra afiada e com a tensão adequada. Uma corrente solta ou embotada pode aumentar a probabilidade de contra-golpe.** Verifique a tensão em intervalos regulares com o motor parado e a ferramenta desligada, mas nunca a faça com o motor em funcionamento.
11. **Comece e execute o corte apenas quando tiver a corrente a deslocar-se à velocidade máxima.** Se a corrente estiver a deslocar-se a uma velocidade mais lenta, há uma maior probabilidade de contra-golpe.
12. **Corte um tronco de cada vez.**
13. **Tenha muito cuidado quando retomar um corte anterior.** Coloque as protecções com reentrâncias junto à madeira e deixe que a correia atinja a velocidade máxima antes de prosseguir com o corte.
14. **Não faça cortes em profundidade ou de perfuração.**
15. **Preste atenção ao movimento dos troncos ou a outras forças que possam impedir um corte, bloqueio ou queda para cima da motosserra.**

Dispositivos de segurança contra recuo



ATENÇÃO: Os seguintes dispositivos estão incluídos na motosserra para ajudar a reduzir o risco de contra-golpe. Porém, esses dispositivos não eliminam por completo esta reacção perigosa. Como utilizador da motosserra, não deve confiar apenas nos dispositivos de segurança. Deve seguir todas as precauções de segurança, instruções e manutenção indicadas neste manual para evitar o contra-golpe e outras forças que possam dar origem a ferimentos graves.

- A lâmina-guia, que permite reduzir o contra-golpe, foi concebida com uma ponta com um raio pequeno, que diminui o tamanho da zona de perigo de contra-golpe na ponta da lâmina-guia. Está comprovado que uma lâmina-guia contra contra-golpe reduz consideravelmente o grau e a gravidade do contra-golpe quando é testada de acordo com os requisitos de segurança para motosserras eléctricas.
- A corrente de contra-golpe reduzido, concebida com um indicador de profundidade contornado e uma ligação do

guarda-mão que desvia a força do contra-golpe e permite a entrada da madeira na lâmina.

- Não utilize a motosserra quando estiver em cima de uma árvore, numa escada, num escadote ou em qualquer outra superfície instável.
- Segure a ferramenta apenas pelas superfícies isoladas específicas para o efeito ao efectuar uma operação em que a ferramenta de corte possa entrar em contacto com fios ocultos. O contacto com um fio sob tensão irá também fazer com que as partes metálicas expostas da ferramenta fiquem com corrente e provoquem um choque eléctrico no utilizador.
- Não tente efectuar operações que estejam para além da sua capacidade ou experiência. Leia atentamente e compreenda por completo todas as instruções indicadas neste manual.
- Antes de ligar a motosserra, certifique-se de que a corrente da serra não está em contacto com outros objectos.
- Não utilize uma motosserra com uma mão! Se utilizar a motosserra com uma mão, podem ocorrer ferimentos graves no operador, nos ajudantes ou em pessoas que estejam por perto. As motosserras foram concebidas apenas para utilização com duas mãos.
- Mantenha as pegas secas, limpas e sem óleo ou massa lubrificante.
- Não permita a acumulação de sujidade, resíduos ou serradura no interior do motor ou nas aberturas de ar exteriores.
- Desligue a motosserra antes de antes de a colocar no chão.
- Não corte vinhas e/ou vegetação rasteira.
- Tenha especial cuidado quando cortar arbustos de pequenas dimensões e árvores jovens, uma vez que o material fino e delgado poderá tocar na correia da serra e saltar na sua direcção ou fazer com que se desequilibre.



ATENÇÃO: algumas poeiras produzidas por actividades de areamento, serragem, polimento, perfuração e construção contêm produtos químicos comprovados pelo Estado da Califórnia como causa de cancro, defeitos congénitos ou outros danos genéticos. Alguns exemplos destes produtos químicos são:

- chumbo proveniente de tintas à base de chumbo,
- sílica cristalina de tijolos e cimento e outros produtos de alvenaria e
- arsénio e crómio de madeira quimicamente tratada.

O risco de exposição a estes produtos varia, dependendo da frequência com que efectua este tipo de trabalho. Para reduzir a exposição a estes produtos químicos: trabalhe numa área bem ventilada, e use equipamento de segurança aprovado, porque essas máscaras contra o pó são concebidas especialmente para filtrar partículas microscópicas.

- Evite o contacto prolongado com o pó resultante das actividades de areamento, serragem, polimento, perfuração e outras actividades de construção. Use vestuário de protecção e lave as áreas expostas com água e sabão. Se permitir a entrada de poeira na boca, nariz, olhos ou se permanecer na sua pele, os produtos químicos podem ser absorvidos pela pele.



ATENÇÃO: a utilização desta ferramenta pode gerar e/ou espalhar serradura, provocando problemas respiratórios permanentes ou outras lesões.

Nomes e termos da motosserra

- *Corte transversal do tronco* - O processo de corte transversal de uma árvore abatida ou de um tronco em pedaços.
- *Travão do motor* - Um dispositivo empregue para parar a motosserra quando o interruptor é libertado.
- *Motora-piloto da motosserra* - Uma motosserra sem a corrente da serra e a lâmina-guia.
- *Roda dentada ou roda* - A parte dentada que acciona a motosserra.
- *Abate de árvores* - O processo de corte de uma árvore.
- *Traço de abate* - O corte final de uma operação de abate de árvores feito do lado oposto da árvore a partir do corte de entalhe.
- *Pega dianteira* - A pega de apoio localizada na ou na direcção da parte da frente da motosserra.
- *Guarda-mão dianteiro* - Uma barreira estrutural entre a pega dianteira de uma motosserra e a lâmina-guia, normalmente localizada perto da posição da mão na pega dianteira.
- *Lâmina-guia* - Uma estrutura com calhas que suporta e guia a motosserra.
- *Bainha da lâmina-guia* - Caixa instalada sobre a lâmina-guia para impedir o contacto dos dentes quando a serra não estiver a ser utilizada.
- *Contra-golpe* - O movimento de contra-golpe ou ascendente, ou ambos, da lâmina-guia ocorrem quando a motosserra perto do bocal da área superior da lâmina-guia entra em contacto com um objecto, por exemplo, um tronco ou um ramo, ou quando a madeira fecha e bloqueia a motosserra durante o corte.
- *Contra-golpe, bloqueio* - O contra-golpe rápido da serra, que pode ocorrer quando a madeira fecha e bloqueia a motosserra em movimento no corte, ao longo da parte superior da lâmina-guia.
- *Contra-golpe, rotativo* - O movimento ascendente e de contra-golpe rápido da serra, que pode ocorrer quando a corrente da serra em movimento perto da parte superior da ponta da lâmina-guia entra em contacto com um objecto, como, por exemplo, um tronco ou um ramo.
- *Corte de pernas* - Remover os ramos de uma árvore caída
- *Corrente de contra-golpe reduzido* - Uma corrente que reduz os requisitos de desempenho do contra-golpe. (quando é testado numa amostra representativa das motosserras.)
- *Posição normal de corte* - As posições empregues para efectuar as operações de abate e corte.
- *Corte inferior em entalhes* - Um corte de entalhe numa árvore que orienta a queda da árvore.
- *Pega traseira* - A pega de apoio localizada na ou na direcção da parte da frente da motosserra.
- *Lâmina-guia de contra-golpe reduzido* - Uma lâmina-guia que reduz consideravelmente o recuo, de maneira comprovada.
- *Corrente de serra de substituição* - Uma corrente que reduz os requisitos de desempenho de recuo quando é testada com motosserras específicas.
- *Motosserra* - Uma corrente com dentes de corte, que corta a madeira e accionada pelo motor e é suportada pela lâmina guia.
- *Protecção com reenâncias* - As reenâncias utilizadas durante o corte ou abate para rodar a serra e manter a posição durante a serragem.
- *Interruptor* - Um dispositivo que, quando é accionado, liga ou interrompe um circuito de potência eléctrica ao motor da motosserra.
- *Ligação do interruptor* - O mecanismo que transmite movimento de um gatilho ao interruptor.
- *Bloqueio do interruptor* - Um batente móvel que impede o funcionamento acidental do interruptor até ser accionado manualmente.

Uso pretendido

A motosserra DCM565 da DeWALT é ideal para aplicações de poda e cortar troncos até 35 cm de diâmetro.

Riscos residuais

Apesar da aplicação dos regulamentos de segurança relevantes e da implementação de dispositivos de segurança, alguns riscos residuais não podem ser evitados. Estes riscos são os seguintes:

- *Danos auditivos.*
- *Risco de ferimentos causados por partículas voadoras.*
- *Risco de queimaduras devido aos acessórios ficarem quentes durante a respectiva utilização.*
- *Risco de ferimentos pessoais devido a uma utilização prolongada.*

Segurança eléctrica

O motor eléctrico foi concebido apenas para uma voltagem específica. Verifique sempre se a voltagem da bateria corresponde à indicada na placa com os requisitos de alimentação. Além disso, certifique-se também de que a voltagem do seu carregador corresponde à da rede eléctrica.



O seu carregador da DeWALT possui isolamento duplo, em conformidade com a norma EN60335. Por conseguinte, não é necessária qualquer ligação à terra.

Se o cabo de alimentação estiver danificado, este tem de ser substituído por um cabo especialmente preparado, disponível através dos centros de assistência da DeWALT.

Utilizar uma extensão

Não deve ser utilizada qualquer extensão a menos que seja absolutamente necessário. Utilize uma extensão aprovada adequada para a potência da alimentação do seu carregador (consulte os **Dados técnicos**). O diâmetro mínimo do fio condutor é 1 mm²; o comprimento máximo da extensão é 30 m. Ao utilizar uma bobina de cabo, desenrole sempre o cabo na íntegra.

GUARDE ESTAS INSTRUÇÕES

Carregadores

Os carregadores da DEWALT não requerem ajuste e foram concebidos para uma operação tão fácil quanto possível.

Instruções de Segurança Importantes Para Todos os Carregadores de Baterias

GUARDE ESTAS INSTRUÇÕES: este manual inclui instruções de funcionamento e segurança importantes para carregadores de bateria compatíveis (consulte **Dados técnicos**).

- Antes de utilizar o carregador, leia todas as instruções e sinais de aviso indicados no carregador, na bateria e no aparelho que utiliza a bateria.



ATENÇÃO: perigo de choque. Não permita a entrada de líquidos no carregador. Pode ocorrer um choque eléctrico



ATENÇÃO: recomendamos a utilização de um dispositivo de corrente residual com uma corrente residual de 30mA ou menos.



CUIDADO: perigo de queimadura. Para reduzir o risco de lesões, carregue apenas baterias recarregáveis DEWALT. Outros tipos de baterias podem rebentar, causando lesões pessoais e danos.



CUIDADO: as crianças devem ser vigiadas, para garantir que não brincom com o aparelho.



AVISO: em determinadas condições, quando o carregador está ligado à fonte de alimentação, os contactos de carga expostos no interior do carregador podem entrar em curto-circuito devido a material estranho. Os materiais estranhos condutores como, por exemplo, mas não limitado a, lâ de aço, folha de alumínio ou qualquer acumulação de partículas metálicas devem ser removidos dos orifícios do carregador. Desligue sempre o carregador da fonte de alimentação quando não estiver inserida uma bateria no respectivo compartimento. Desligue o carregador antes de proceder à limpeza.

- **NÃO carregue a bateria com quaisquer carregadores além dos especificados neste manual.** O carregador e a bateria foram concebidas especificamente para funcionarem em conjunto.
- **Estes carregadores foram concebidos para apenas para carregar baterias recarregáveis DEWALT.** Quaisquer outras utilizações podem resultar em incêndio, choque eléctrico ou electrocussão.
- **Não exponha o carregador a chuva ou neve.**
- **Quando desligar o carregador da corrente, puxe pela ficha e não pelo cabo.** Isto permite reduzir o risco de danos na ficha de alimentação eléctrica e do cabo.
- **Certifique-se de que o cabo está colocado num local onde não possa ser pisado, possa causar tropeções ou esteja sujeito a danos ou tensão.**
- **Não utilize uma extensão, a menos que seja estritamente necessário.** O uso de uma extensão inadequada pode resultar num incêndio, choque eléctrico ou electrocussão.
- **Não coloque objectos sobre o carregador nem o coloque em cima de uma superfície macia que possa bloquear as**

entradas de ventilação e causar calor interno excessivo. Coloque o carregador num local afastado de fontes de calor. O carregador é ventilado através de ranhuras na parte superior e inferior da estrutura.

- **Não utilize o carregador se o cabo ou a ficha estiverem danificados**—substitua-os de imediato.
- **Não utilize o carregador se tiver sofrido um golpe brusco, se o deixar cair ou se ficar de algum modo danificado.** Leve-o para um centro de assistência autorizado.
- **Não desmonte o carregador; leve-o para um centro de assistência autorizado, no caso de ser necessário assistência ou reparação.** Uma nova montagem incorrecta pode resultar em choque eléctrico, electrocussão ou incêndio.
- Se o cabo de alimentação ficar danificado, deve enviá-lo de imediato para o fabricante, agente de assistência ou um responsável devidamente qualificado para que possa ser substituído, de modo a evitar qualquer situação de perigo.
- **Desligue o carregador da tomada antes de proceder a qualquer trabalho de limpeza.** Isto reduz o risco de choque eléctrico. A remoção da bateria não reduz este tipo de risco.
- **NUNCA** tente ligar 2 carregadores ao mesmo tempo.
- **O carregador foi concebido para funcionar com uma potência eléctrica doméstica padrão de 230 V. Não tente utilizá-lo com qualquer outro tipo de tensão.** Isto não se aplica ao carregador do automóvel.







Carregar uma bateria (Fig. B)

1. Ligue o carregador numa tomada adequada antes de inserir a pilha.
2. Insira a bateria  no carregador, certificando-se de que fica totalmente encaixada no carregador. O indicador luminoso vermelho (de carga) pisca repetidamente, indicando que o processo de carga foi iniciado.
3. A conclusão do processo de carga é indicado pelo indicador luminoso vermelho, que permanece ligado de maneira contínua. A bateria fica totalmente carregada e pode ser utilizada nesta altura ou pode deixá-la no carregador. Para retirar a bateria do carregador, prima o botão de libertação na bateria .

NOTA: Para assegurar o máximo desempenho e vida útil das baterias de iões de lítio, carregue a bateria totalmente antes de utilizar o produto pela primeira vez.

Funcionamento do carregador

Consulte os indicadores abaixo para saber qual é o estado do processo de carga da bateria.

Indicadores de carga	
	em carga 
	totalmente carregada 
	retardação de calor/frio da bateria* 

*O indicador luminoso vermelho continua a piscar, mas acende-se um indicador luminoso amarelo durante esta operação.

Quando a bateria atingir a temperatura adequada, o indicador

luminoso amarelo desliga-se e o carregador continua o processo de carga.

O(s) carregador(es) compatível(eis) não carrega uma bateria defeituosa. O carregador indica que a bateria está defeituosa ao não acender-se ou apresentando um problema na bateria ou aparece um padrão intermitente no carregador.

NOTA: isto pode também indicar que se trata de um problema no carregador.

Se o carregador indicar uma falha, leve o carregador e a bateria um centro de assistência autorizado para que sejam submetidos a um teste.

Retardação de calor/frio

Quando o carregador detecta que uma bateria está demasiado quente ou fria, inicia automaticamente a retardação de calor/frio, interrompendo o processo de carga até a bateria atingir a temperatura adequada. Em seguida, o carregador muda automaticamente para o modo de carga. Esta função assegura a duração máxima da bateria.

Uma bateria fria fica carregada a uma velocidade mais lenta do que uma bateria quente. A bateria irá carregar a essa taxa mais lenta durante todo o ciclo de carga e não recupera a taxa de carga máxima, mesmo que a bateria aqueça.

O carregador DCB118 está equipado com uma ventoinha interna para arrefecer a bateria. A ventoinha liga-se automaticamente quando a ventoinha tem de ser arrefecida. Nunca utilize o carregador se a ventoinha não funcionar correctamente ou se as aberturas de ventilação estiverem obstruídas. Não permita a entrada de objectos estranhos no interior do carregador.

Sistema de protecção electrónica

As baterias de iões de lítio XR foram concebidas com um Sistema de protecção electrónica que protege a bateria contra sobrecarga, sobreaquecimento ou descarga profunda.

A ferramenta desliga-se automaticamente se o Sistema de protecção electrónica for activado. Se isto ocorrer, coloque a bateria de iões de lítio no carregador até ficar totalmente carregada.

Montagem na parede

Estes carregadores foram concebidos para montagem na parede ou para serem colocados numa mesa ou numa superfície de trabalho. Se forem montados numa parede, coloque o carregador perto de uma tomada eléctrica e afastado de cantos ou outras obstruções que possam impedir a circulação de ar. Utilize a parte de trás do carregador como base para a fixação dos parafusos de montagem na parede. Monte o carregador com firmeza com parafusos de placa de gesso (adquiridos em separado) a uma distância de pelo menos 25,4 mm com uma cabeça do parafuso com 7–9 mm de diâmetro, aparafusado em madeira a uma profundidade ideal de cerca de 5,5 mm do parafuso exposto. Alinhe as ranhuras na parte de trás do carregador com os parafusos expostos e insira-os por completo nas ranhuras.

Instruções de limpeza do carregador



ATENÇÃO: perigo de choque. Desligue o carregador da tomada de CA antes de proceder à limpeza. A sujidade e gordura podem ser removidas a partir do exterior do carregador com um pano ou uma escova suave não metálica. Não utilize água ou outros produtos de limpeza. Nunca deixe entrar qualquer líquido dentro da ferramenta. Da mesma forma, nunca mergulhe qualquer peça da ferramenta num líquido.

Baterias

Instruções de segurança importantes para todas as baterias

Ao encomendar baterias sobresselentes, certifique-se de que inclui a referência do catálogo e a voltagem.

A bateria não irá estar totalmente carregada quando a retirar da embalagem pela primeira vez. Antes de utilizar a bateria e o carregador, leia as instruções de segurança abaixo. Em seguida, siga os procedimentos de carregamento indicados nas instruções.

LEIA TODAS AS INSTRUÇÕES

- **Não carregue ou utilize baterias em ambientes explosivos, como, por exemplo, na presença de líquidos, gases ou poeiras inflamáveis.** A colocação ou remoção da bateria do carregador pode inflamar as poeiras ou os fumos.
- **Nunca force a entrada da bateria no carregador. Nunca modifique a bateria de modo a encaixá-la num carregador não compatível, porque pode romper, causando lesões pessoais graves.**
- Carregue as baterias apenas em carregadores DEWALT.
- **NÃO** salpique nem coloque a bateria dentro de água ou de outros líquidos.
- **Não armazene nem utilize a ferramenta e a bateria em locais onde a temperatura possa atingir ou exceder 40 °C (tais como barracões ao ar livre ou construções de metal durante o Verão).**
- **Não incinere a bateria, mesmo se esta estiver gravemente danificada ou completamente esgotada.** A bateria pode explodir se for exposta a uma chama. São produzidos vapores e materiais tóxicos quando as baterias de iões de lítio são queimadas.
- **Se o conteúdo da bateria entrar em contacto com a sua pele, lave imediatamente a área afectada com sabão suave e água.** Se o líquido da bateria entrar em contacto com os seus olhos, passe-os (abertos) por água durante 15 minutos ou até a irritação passar. Se for necessária assistência médica, o electrólito da bateria é composto por uma mistura de carbonatos orgânicos líquidos e sais de lítio.
- **O conteúdo das células de uma bateria aberta poderá causar irritação respiratória.** Respire ar fresco. Se os sintomas persistirem, procure assistência médica.



ATENÇÃO: risco de queimadura. O líquido da bateria poderá ser inflamável se for exposto a faíscas ou a uma chama.

⚠ ATENÇÃO: *nunca tente abrir a bateria, seja qual for o motivo. Se a bateria estiver rachada ou danificada, não a insira no carregador. Não esmague, deixe cair nem danifique a bateria. Não utilize uma bateria ou um carregador que tenha sofrido um golpe brusco, uma queda, atropelamento ou danificada de algum modo (por exemplo, perfurada por um prego, atingida com um martelo ou pisada). Pode ocorrer um choque eléctrico ou electrocussão. As baterias danificadas devem ser devolvidas ao centro de assistência para reciclagem.*

⚠ ATENÇÃO: *perigo de incêndio. Quando armazenar ou transportar a bateria, não deixe que objectos metálicos entrem em contacto com os terminais expostos da bateria. Por exemplo, não coloque a bateria dentro de aventais, bolsos, caixas de ferramentas, caixas de kits de produtos, gavetas, etc., com pregos soltos, parafusos, chaves, etc.*

⚠ CUIDADO: *quando não utilizar a ferramenta, deve colocá-la de lado numa superfície estável, de modo a que ninguém tropece nem sofra uma queda. Algumas ferramentas com baterias grandes ficam na vertical dentro da bateria, mas podem ser facilmente derrubadas.*

Transporte

⚠ ATENÇÃO: *Perigo de incêndio. O transporte das pilhas pode dar origem a um incêndio se os terminais da pilha entrarem em contacto inadvertidamente com os materiais condutores. Quando transportar as pilhas, certifique-se de que os terminais da pilha estão protegidos e devidamente isolados de materiais que possam entrar em contacto com eles e causar um curto-circuito.*

As pilhas da DEWALT estão em conformidade com todas as regulamentações de expedição aplicáveis, de acordo com os padrões jurídicos e de indústria, que incluem as Recomendações da ONU sobre o transporte de mercadorias perigosas; disposições relativas a mercadorias perigosas da Associação do Transporte Aéreo Internacional (IATA), Regulamentações do código marítimo internacional para o transporte de mercadorias perigosas (IMDG) e o Acordo europeu relativo ao transporte rodoviário internacional de mercadorias perigosas (ADR). As pilhas de iões de lítio foram testadas de acordo com a secção 38,3 das Recomendações da ONU no que respeita ao Transporte de Mercadorias Perigosas: Manual de Ensaios e Critérios.

Na maioria dos casos, o envio de uma bateria DEWALT não terá de ser classificado como Material perigoso de Classe 9 totalmente regulado. Em geral, apenas os envios que contenham uma bateria de iões de lítio com uma taxa energética superior a 100 watt-horas (Wh) serão enviados como Classe 9 totalmente regulada. Todas as baterias de iões de lítio têm uma classificação de watt-horas assinalada na bateria. Além disso, devido às complexidades de regulamentação, a DEWALT não recomenda o envio de baterias de iões de lítio por transporte aéreo, independentemente da classificação de watt-horas. O envio de ferramentas com baterias (conjunto) enviado por transporte aéreo será isento se a classificação de watt-horas da bateria não for superior a 100 watts-horas.

Independentemente de uma expedição ser considerada isenta ou totalmente regulamentada, é da responsabilidade do expedidor consultar as mais recentes regulamentações para a embalagem, etiquetagem/marcação e exigências de documentação.

As informações indicadas nesta secção do manual são fornecidas de boa fé e acredita-se que são precisas aquando da elaboração do documento. No entanto, não é fornecida qualquer garantia, expressa ou implícita. É da responsabilidade do comprador garantir que as respectivas actividades estão em conformidade com as regulamentações aplicáveis.

Transportar a bateria FLEXVOLT™

A bateria DEWALT FLEXVOLT™ tem dois modos: **Utilização e transporte.**

Modo de utilização: Quando a bateria FLEXVOLT™ não está instalada ou está instalada num equipamento DEWALT de 18 V, funciona como uma bateria de 18 V. Quando a bateria FLEXVOLT™ está instalada num equipamento de 54 V ou de 108 V (duas baterias de 54 V), funciona como uma bateria de 54 V.

Modo de transporte: Quando a tampa está montada na bateria FLEXVOLT™, isso significa que a bateria está no modo de transporte. Mantenha a tampa colocada quando transportar a bateria.

No modo Transporte, os conjuntos de células são desligados electricamente da bateria, o que dá origem a 3 baterias com uma capacidade nominal de watt-hora (Wh) mais reduzida, em comparação com 1 bateria com uma capacidade nominal de watt-hora. Esta capacidade superior de 3 baterias com uma capacidade nominal de watt-hora mais reduzida pode isentar a bateria de determinadas regras de transporte impostas às baterias de watt-hora de maior capacidade.

Por exemplo, a classificação de Wh (watt-hora) de transporte pode indicar

3 x 36 Wh, o que significa 3 pilhas de 36 Wh cada.

A classificação de Wh de utilização pode indicar 108 Wh (é necessário utilizar 1 pilha).

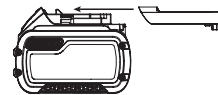

Exemplo de marca de etiqueta de utilização e transporte

Use: 108 Wh

Transport: 3x36 Wh

Recomendações de armazenamento

1. O melhor local de armazenamento será um local fresco e seco, afastado da luz directa do sol e de fontes de calor ou de frio. Para obter o máximo desempenho e a maior vida útil possíveis das baterias, guarde-as à temperatura ambiente quando não estiverem a ser utilizadas.
2. Para um armazenamento prolongado, é recomendável armazenar a bateria totalmente carregada num local fresco, seco e afastado do carregador para obter os melhores resultados.

NOTA: as baterias não devem ser armazenadas totalmente sem carga. É necessário recarregar a bateria antes de a utilizar.

Etiquetas no carregador e na bateria

Além dos símbolos indicados neste manual, os rótulos no carregador e na bateria podem apresentar os seguintes símbolos:



Leia o manual de instruções antes de utilizar este equipamento.



Consulte os **Dados técnicos** para ficar a saber o tempo de carregamento.



Não toque nos contactos com objectos condutores.



Não carregue baterias danificadas.



Não exponha o equipamento à água.



Mande substituir imediatamente quaisquer cabos danificados.



Carregue a bateria apenas com uma temperatura ambiente entre 4 °C e 40 °C.



Apenas para uso dentro de casa.



Desfaça-se da bateria de uma forma ambientalmente responsável.

LI-ION



DCBXXX

Carregue as baterias da DEWALT apenas com os carregadores DEWALT concebidos para o efeito. O carregamento de baterias que não sejam as baterias específicas DEWALT com um carregador da DEWALT pode fazer com que rebentem ou dar origem a situações de perigo.



Não queime a bateria.



UTILIZAÇÃO (sem bolsa de transporte). Exemplo: a classificação de Wh indica 108 Wh (1 pilha com 108 Wh).



TRANSPORTE (com bolsa de transporte incorporada). Exemplo: a classificação de Wh indica 3 x 36 Wh (3 pilhas de 36 Wh).

Tipo de bateria

O modelo DCM565 utiliza uma pilha de 18 volts.

Podem ser utilizadas as seguintes baterias: DCB181, DCB182, DCB183, DCB183B, DCB184, DCB184B, DCB185, DCB187, DCB546, DCB547. Consulte os **Dados Técnicos** para obter mais informações.

Conteúdo da embalagem

A embalagem contém:

- 1 Motosserra
- 1 Bainha
- 1 Lâmina-guia de 30 cm
- 1 Corrente de 30 cm
- 1 Manual de instruções

NÃO INCLUI BATERIA OU CARREGADOR

- 1 Bateria de iões de lítio**
- 1 Carregador para baterias de iões de lítio**

**Incluído apenas no modelo DCM565P1

- Verifique se a ferramenta, as peças ou os acessórios foram danificados durante o transporte.
- Leve o tempo necessário para ler atentamente e compreender todas as instruções neste manual antes de utilizar o equipamento.

Símbolos na ferramenta

A ferramenta apresenta os seguintes símbolos:



Leia o manual de instruções antes de utilizar este equipamento.



Use uma protecção auditiva.



Use uma protecção ocular.



Não deixe a motosserra à chuva.



O contacto com a ponta pode fazer com que a lâmina-guia se desloque de repente para cima e para trás e causar ferimentos graves.



O contacto da ponta da lâmina-guia com qualquer objecto deve ser evitado.



A direcção de rotação da motosserra.



Utilize sempre as duas mãos quando controlar a motosserra.



Desligue a ferramenta. Antes de ser realizada qualquer operação de manutenção na ferramenta, remova a bateria da ferramenta.



Potência sonora garantida pela directiva 2000/14/CE.

Posição do Código de data

O código de data, o qual também inclui o ano de fabrico, está impresso na superfície do equipamento.

Exemplo:

2017 XX XX
Ano de fabrico

Descrição (Fig. A)



ATENÇÃO: nunca modifique a ferramenta eléctrica nem qualquer um dos seus componentes. Tal poderia resultar em danos ou ferimentos.

- 1 Interruptor para ligar/desligar
- 2 Alavanca de desbloqueio
- 3 Travão da corrente/guarda-mão dianteiro
- 4 Lâmina-guia
- 5 Corrente da serra
- 6 Cobertura da roda dentada
- 7 Baterias
- 8 Botão de bloqueio de ajuste da lâmina-guia
- 9 Botão de tensão da correia
- 10 Indicador do nível do óleo
- 11 Bainha da lâmina-guia
- 12 Pega traseira
- 13 Pega frontal
- 14 Compartimento da bateria
- 15 Patilha de libertação das baterias
- 16 Tampa do óleo (não apresentada)

Uso pretendido

A motosserra foi concebida aplicações de corte profissionais.

NÃO utilize a ferramenta em ambientes húmidos ou na presença de gases ou líquidos inflamáveis.

Esta motosserra é uma ferramenta eléctrica profissional.

NÃO permita que crianças entrem em contacto com as mesmas. É necessária supervisão quando estas ferramentas forem manuseadas por utilizadores inexperientes.

- Este produto não deve ser utilizado por pessoas (incluindo crianças) que sofram de capacidades físicas, sensoriais ou mentais reduzidas, falta de experiência e/ou conhecimentos, a menos que estejam acompanhados de uma pessoa que se responsabilize pela sua segurança. As crianças nunca devem ficar sozinhas com este produto.

MONTAGEM E AJUSTES



ATENÇÃO: para reduzir o risco de ferimentos graves, desligue a ferramenta e retire a bateria antes de efectuar quaisquer ajustes ou de retirar/instalar dispositivos complementares ou acessórios. Um accionamento accidental da ferramenta pode causar ferimentos.



ATENÇÃO: utilize apenas baterias e carregadores DEWALT.

Inserir e retirar a bateria da ferramenta (Fig. C–E)

NOTA: para obter os melhores resultados, certifique-se de que a bateria 7 está totalmente carregada antes de a utilizar.

Instalar a bateria da ferramenta

1. Alinhe a bateria 7 com as calhas no interior da ferramenta (Fig. C).

2. Deslize-a para dentro da ferramenta até a bateria encaixar com firmeza e ouvir um som de encaixe no respectivo local.

Retirar a bateria da ferramenta

1. Prima a patilha de libertação 15 e puxe a bateria com firmeza para fora da pega da ferramenta (Fig. D).
2. Insira a bateria no carregador, tal como descrito na secção do carregador indicada neste manual.

Baterias para o indicador do nível de combustível (Fig. E)

Algumas baterias DEWALT incluem um indicador de nível de combustível, composto por três indicadores luminosos LED verdes que indicam o nível de carga restante na bateria.

Para activar o indicador do nível de combustível, prima e mantenha premido o botão do indicador do nível de combustível 17. Uma combinação dos três indicadores luminosos LED verdes acende-se, indicando o nível da carga restante. Se o nível da carga na bateria for inferior ao limite utilizável, o indicador do nível de combustível não se acende e é necessário voltar a carregar a bateria.

NOTA: o indicador do nível de combustível é apenas uma indicação da carga restante na bateria. Não indica o funcionamento da ferramenta e está sujeito a variações, com base nos componentes do produto, temperatura e aplicação do utilizador final.

MONTAGEM

Instalar a lâmina-guia e a serra da corrente (Fig. A, F–H, K)



CUIDADO: a cadeia é afiada. Utilize sempre luvas de protecção durante utilizar a corrente. A corrente é afiada e pode cortá-lo quando não estiver a ser utilizada.



ATENÇÃO: corrente afiada em movimento. Para evitar um accionamento accidental, certifique-se de que remove a bateria da ferramenta antes de efectuar as seguintes operações. Se não o fizer, poderão ocorrer ferimentos pessoais graves.

Se a corrente da serra 5 e a lâmina-guia 4 estiverem embaladas em separado na embalagem. A corrente tem de ser instalada na lâmina-guia e ambas têm de ser instaladas no corpo da ferramenta.

- Coloque a serra numa superfície lisa e regular.
- Rode a alavanca de bloqueio para cima e rode o botão de bloqueio de ajuste da lâmina-guia 8 para a esquerda, como indicado na Figura F para remover a cobertura da roda dentada 6.
- Usando luvas de protecção, agarre na corrente da serra 5 e enrole-a à volta da lâmina-guia 4, certificando-se de que os dentes estão virados para a direcção correcta (veja a Figura K)
- Certifique-se de que a corrente foi inserida correctamente na ranhura à volta de toda a lâmina-guia.
- Coloque a corrente da serra à volta da roda dentada 18. Enquanto alinha a ranhura na lâmina-guia com o pino

de aperto da corrente **20**, e o parafuso **19**, na base da ferramenta, como indicado na Figura G.

- Quando estiver instalado, mantenha a lâmina-guia fixa e volte a colocar a cobertura da roda dentada **6**. Certifique-se de que o orifício do parafuso de montagem de tensão sem ferramenta fica anilhado com o parafuso **19**, no compartimento principal. Rode para cima a alavanca de bloqueio e rode o botão de bloqueio de ajuste da lâmina-guia **8** para a direita até encaixar, afrouxe o botão uma volta completa, de modo a que a corrente da serra fique com a tensão adequada.
- Rode o botão de tensão da corrente **9** para a direita para aumentar a tensão, como indicado na Figura H. Certifique-se de que a corrente da serra **5** está bem apertada à volta da lâmina-guia **4**. Aperte o botão de bloqueio de ajuste da lâmina-guia até encaixar. A lâmina fica fixa após três cliques. Não é necessário apertar mais a lâmina.

Ajustar a tensão da corrente (Fig. A, I)



CUIDADO: a cadeia é afiada. Utilize sempre luvas de protecção durante utilizar a corrente. A corrente é afiada e pode cortá-lo quando não estiver a ser utilizada.



ATENÇÃO: corrente afiada em movimento. Para evitar um accionamento accidental, certifique-se de que remove a bateria da ferramenta antes de efectuar as seguintes operações. Se não o fizer, poderão ocorrer ferimentos pessoais graves.

- Com a serra colocada numa superfície plana e firme, verifique a tensão da corrente da serra **5**. A tensão está correcta quando a corrente encaixar depois de ser puxada a 3 mm de distância da lâmina-guia **4** com pouca força por parte do indicador e o polegar, como indicado na Figura I. Não deve haver uma folga entre a lâmina-guia e a corrente na parte inferior, como indicado na Figura I.
- Para ajustar a tensão da corrente da serra, rode a patilha de bloqueio para cima e rode o botão de bloqueio de ajuste da lâmina-guia **8** para a esquerda uma volta completa. Rode o botão de tensão da corrente **9** para a direita até a tensão da corrente estar correcta, de acordo com as instruções indicadas acima.
- Não aplique uma tensão excessiva na corrente, pois pode provocar um desgaste excessivo e reduzir a duração da lâmina-guia e da corrente.
- Quando a tensão da corrente estiver correcta, aperte o botão de bloqueio de ajuste da lâmina-guia com firmeza.

NOTA: O botão de bloqueio de ajuste da lâmina-guia tem um sistema de aperto de fixação. A cobertura da roda dentada fica fixa após três cliques. Não é necessário apertar mais a lâmina.

- Se a correia for nova, verifique a tensão frequentemente (depois de retirar a bateria) durante as primeiras 2 horas de utilização, uma vez que a nova correia estica ligeiramente.

Substituir a corrente da serra (Fig. A, K)



CUIDADO: a cadeia é afiada. Utilize sempre luvas de protecção durante utilizar a corrente. A corrente é afiada e pode cortá-lo quando não estiver a ser utilizada.



ATENÇÃO: corrente afiada em movimento. Para evitar um accionamento accidental, certifique-se de que remove a bateria da ferramenta antes de efectuar as seguintes operações. Se não o fizer, poderão ocorrer ferimentos pessoais graves.

- Rode a patilha de bloqueio para cima e rode o botão de bloqueio de ajuste da lâmina-guia **8** para a esquerda para aliviar a tensão da correia.
- Retire a cobertura da roda dentada **6**, como descrito na secção **Instalar a lâmina-guia e a corrente da serra**.
- Levante a corrente da serra gasta **5** da ranhura na lâmina-guia **4**.
- Coloque a nova corrente na ranhura da lâmina-guia, certificando-se de que os dentes da serra estão virados para o sentido correcto, fazendo corresponder a seta na corrente com o gráfico na cobertura da roda dentada **6**, como indicado na Figura K.
- Siga as instruções sobre como **Instalar a lâmina-guia e a corrente da serra**.

A corrente e a lâmina-guia de substituição estão disponíveis no seu centro de assistência DEWALT mais próximo.

- A DCM565 requer a correia de substituição # DWRC1200, número de peça de serviço 90586162. Lâmina-guia de substituição de 30 cm, número de peça de serviço N507302.

Lubrificação da corrente da serra e lâmina-guia (Fig. L)

Sistema automático de lubrificação

Esta motosserra encontra-se equipada com um sistema automático de lubrificação, que mantém a corrente da serra e a lâmina-guia permanentemente lubrificadas. O indicador do nível do óleo **10** mostra o nível do óleo na motosserra. Se o nível de óleo for inferior a um quarto do depósito cheio, retire a bateria da motosserra e volte a encher o tipo de óleo correcto. Quando terminar o corte, esvazie sempre o depósito de óleo.

NOTA: Utilize um óleo para lâminas-guia e correntes de qualidade elevada para uma lubrificação adequada da corrente e da lâmina-guia. Como substituto temporário, pode utilizar o óleo de motor SAE30 não adequado para detergentes. Quando podar árvores, é recomendável utilizar um óleo para lâminas-guia e correntes de origem vegetal. O óleo mineral não é recomendado, porque pode causar danos nas árvores. Nunca utilize óleo usado ou um óleo muito espesso. Estes podem danificar a motosserra.

Encher o depósito de lubrificante

- Rode para baixo a alavanca de bloqueio e desaperte para a esquerda um quarto de volta e depois retire a tampa do óleo **16**. Encha o depósito com a quantidade de óleo para lâminas-guia e correntes recomendada até o nível atingir o topo do indicador do nível de óleo **10**.
- Volte a colocar a tampa do óleo e aperte-a para a direita um quarto de volta. Rode para cima a alavanca de bloqueio para a posição de bloqueio.

- Substitua periodicamente a serra da corrente e verifique o indicador do nível de óleo para assegurar a lubrificação adequada da lâmina-guia e da corrente.

Transportar a serra (Fig. A, M)

- Quando transportar a serra, retire sempre a bateria da ferramenta e tape a lâmina-guia **4** com a bainha **11** (Figura M).
- Engate o travão da corrente puxando o travão da corrente/ guarda-mão dianteiro **3** para a frente.

FUNCIONAMENTO

Instruções de utilização

 **ATENÇÃO:** cumpra sempre as instruções de segurança e os regulamentos aplicáveis.

 **ATENÇÃO:** para reduzir o risco de ferimentos graves, desligue a ferramenta e retire a bateria antes de efectuar quaisquer ajustes ou de retirar/ instalar dispositivos complementares ou acessórios. Um accionamento acidental da ferramenta pode causar ferimentos.

Posição correcta das mãos (Fig. A, J)

 **ATENÇÃO:** para reduzir o risco de ferimentos graves, utilize **SEMPRE** a ferramenta com as suas mãos na posição correcta (exemplificada na figura).

 **ATENÇÃO:** para reduzir o risco de ferimentos graves, segure **SEMPRE** a ferramenta com segurança, antecipando uma reacção súbita por parte da mesma.

A posição correcta das mãos requer a colocação da mão esquerda na pega dianteira **13** e a direita na pega traseira **12**.

Utilizar a motosserra (Fig. A, N–O)

 **ATENÇÃO:** leia e compreenda todas as instruções. O não cumprimento de todas as instruções indicadas abaixo pode resultar em choque eléctrico, incêndio e/ou lesões graves.

- O guarda-mão contra recuo pode causar ferimentos graves ou a morte. Consulte Instruções importantes de segurança **Guarda-mão contra recuo**, para evitar o risco de recuo.
- Não se estique demasiado ao trabalhar com a ferramenta. Não corte acima do peito. Certifique-se de que tem os pés bem assentes. Mantenha os pés afastados. Divida o seu peso de maneira uniforme em ambos os pés.
- Segure com firmeza a pega dianteira **13** com a mão esquerda e, com a direita, segure a pega traseira **12** de modo a que seu corpo fique à esquerda da lâmina guia.
- Não segure a motosserra pelo guarda-mão dianteiro/travão da corrente **3**. Mantenha firme o ombro do braço esquerdo para que o braço esquerdo fique direito para suportar o recuo.

 **ATENÇÃO:** nunca segure na ferramenta com as mãos cruzadas (mão esquerda na pega traseira e mão direita na pega dianteira).

 **ATENÇÃO:** quando utilizar a motosserra, nunca alinhe qualquer parte do seu corpo com a lâmina-guia **4**.

- Nunca trabalhe junto a uma árvore, numa posição invulgar ou em cima de uma escada ou de outra superfície instável. Pode perder o controlo da serra, causando ferimentos graves.
- Mantenha a motosserra à velocidade máxima durante toda a operação de corte.
- Deixe que seja a corrente a fazer o corte. Exerça apenas uma pressão ligeira. Não coloque pressão na motosserra quando terminar o corte.

 **ATENÇÃO:** quando não utilizar a ferramenta, engate sempre o travão da corrente e retire a bateria.

Interruptor de ligar/desligar

Certifique-se sempre de que tem os pés assentes e segure a motosserra com firmeza com ambas as mãos e com o polegar e os dedos à volta de ambas as pegas.

Para ligar a unidade, certifique-se de que o travão da corrente não está engatado. Faça deslizar a alavanca de desbloqueio **2**, indicada na Figura N e prima o interruptor de accionamento **1**. Quando a unidade estiver a funcionar, pode libertar a alavanca de desbloqueio-

Para manter a unidade em funcionamento, deve continuar a apertar o gatilho. Para desligar a ferramenta, liberte o gatilho.

NOTA: Se for aplicada demasiada força durante um corte, a serra é desligada. Para reiniciar a serra, deve libertar o gatilho **2** e o interruptor de accionamento **1**. Em seguida, inicie o corte aplicando menos força. Permita que a serra faça o corte ao ritmo adequado.

 **ATENÇÃO:** nunca tente bloquear um interruptor na posição **Ligado**.

Accionar o travão da corrente

A motosserra está equipada com um sistema de travagem da corrente do motor que pára a corrente rapidamente se houver recuo.

- Remova a bateria da ferramenta.
- Para engatar o travão da corrente, empurre o travão da corrente/guarda-mão dianteiro **3** para a frente até encaixar no respectivo local.
- Puxe o travão da corrente/guarda-mão dianteiro **3** na direcção da pega dianteira **13** para a posição "definida", como indicado na Figura O.
- A ferramenta está pronta a ser utilizada.

NOTA: No caso de recuo, a sua mão esquerda entra em contacto com o guarda-mão dianteiro, empurrando-o para a frente, em direcção à peça de trabalho. Isto faz parar a ferramenta.

Testar o travão da corrente

Teste o travão da corrente antes de qualquer utilização, para certificar-se de que funciona correctamente.

- Coloque a ferramenta numa superfície lisa e firme. Certifique-se de que a corrente da serra 5 está afastada do solo.
- Segure a ferramenta com firmeza com ambas as mãos e ligue a motosserra.
- Rode a mão esquerda para a frente à volta da pega dianteira 13 de modo a que as costas da mão entrem em contacto com o travão da corrente/guarda-mão dianteiro 3 e o empurrem para a frente, em direcção à peça de trabalho. A corrente da serra pára de imediato.

NOTA: Se a serra não parar de imediato, deixe de utilizar a ferramenta e leve-a para um centro de assistência DEWALT perto de si.

ATENÇÃO: *certifique-se de que acciona o travão da corrente antes de efectuar o corte.*

Técnicas de corte comuns (Fig. A, P, Q, U, V, W)

Abate

O processo de corte de uma árvore. Antes de cortar uma árvore, certifique-se de que a bateria está totalmente carregada para que possa terminar com uma única carga. Não corte árvores em situações de vento forte.

ATENÇÃO: *O derrube pode dar origem a ferimentos. Deve ser efectuado apenas por pessoas com formação.*

- Antes de efectuar os cortes, deve planear um caminho de fuga. O caminho de fuga deve ser efectuado para trás e na diagonal para a parte de trás da linha de queda prevista.

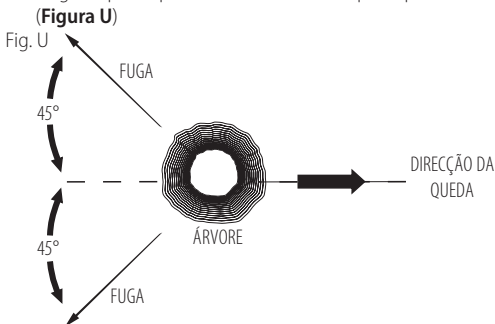

- Antes de a operação de abate ser iniciada, tenha em consideração a inclinação natural da árvore, a localização dos ramos maiores e a direcção do vento para poder avaliar o local de queda da árvore. Deve ter cunhas (de madeira, plástico ou alumínio) e um macete pesado por perto. Retire a sujidade, as pedras, cascas, pregos, agrafos e fios na árvore onde pretende efectuar o corte.
- Corte inferior em entalhes - Faça um entalhe de 1/3 do diâmetro da árvore, perpendicular à direcção da queda. Faça primeiro o corte de entalhe inferior na horizontal. Isto impede o bloqueio da corrente da serra ou da lâmina-guia quando fizer o segundo corte em entalhe (Figura V).
- Traço de abate - Faça o traço de abate a, pelo menos, 51 mm acima do corte de entalhe na horizontal. Mantenha o

traço de abate paralelo ao corte de entalhe na horizontal. Faça o traço de abate para que haja madeira suficiente para funcionar como dobradiça. A madeira de dobradiça impede que a árvore fique torcida e caia para a direcção errada. Não corte através da dobradiça (Figura V).

- À medida que o corte se aproxima da dobradiça, a árvore deve começar a cair. Se a árvore não cair na direcção pretendida ou se abanar e dobrar a corrente da serra, pare o corte antes de o corte de abate ser concluído e use cunhas para abrir o corte e deixar cair a árvore ao longo da linha de corte pretendida. Quando a árvore começar a cair, retire a motosserra da área de corte, pare o motor, coloque a motosserra no chão e depois utilize o caminho de fuga planeado. Esteja atento à queda de pernas e preste atenção aos seus pés.

Fig. V

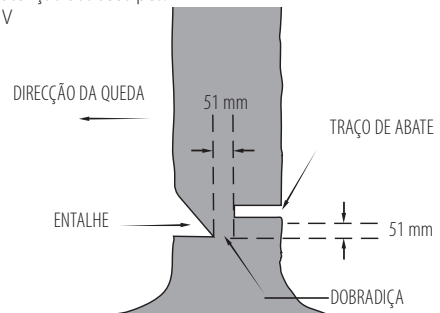

Corte de pernas

Remover os ramos de uma árvore caída. Ao cortar as pernas, deixe as pernas maiores da parte inferior a impedir que o tronco fique apoiado no chão. Remova as pernas pequenas com um só corte. Os ramos sob tensão devem ser cortados a partir da parte inferior do ramo para cima, para evitar que a serra da corrente fique dobrada, como indicado na Figura P. Corte as pernas a partir do lado oposto, mantendo o tronco da árvore entre si e a serra. Nunca corte com a serra entre as pernas nem se sente sobre a perna a cortar.

Corte transversal do tronco

ATENÇÃO: *é recomendável que os utilizadores inexperientes pratiquem os cortes num cavalete de serrador.*

Podem também praticar numa árvore ou num tronco cortado. Como cortar depende de como o tronco está apoiado. Utilize um cavalete (Figura Q) sempre que possível.

- Faça sempre um corte com a corrente a funcionar à velocidade máxima.
- Coloque a haste inferior 22 da motosserra por trás da área do corte inicial, como indicado na Figura W.
- Ligue a motosserra e depois rode a corrente e a lâmina-guia na direcção da árvore, utilizando a haste como dobradiça.
- Quando a serra da corrente ficar a um ângulo de 45 graus, nivele a serra da corrente novamente e repita os passos até o corte ser terminado por completo.
- Se a árvore for apoiada em todo o comprimento, faça um corte a partir do topo (corte superior), mas evite

cutar a terra, porque pode fazer com que a serra fique embotada rapidamente.

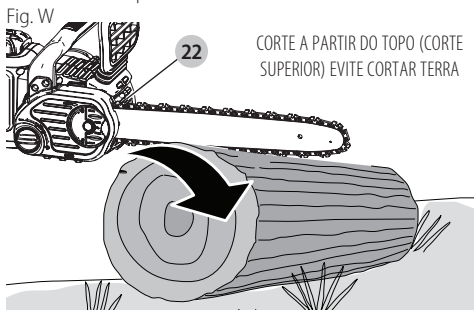

- **Figura X-** Quando é suportada numa extremidade Primeiro, faça um corte de 1/3 de diâmetro a partir do lado inferior (corte inferior). Em seguida, inicie o corte final, efectuando um corte superior na direcção do primeiro corte.

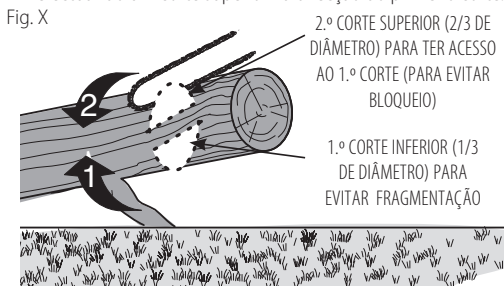

- **Figura Y-** Quando apoiado em ambas as extremidades. Primeiro, corte 1/3 para baixo a partir do corte superior. Em seguida, inicie o corte final, efectuando um corte inferior nos 2/3 inferiores na direcção do primeiro corte.

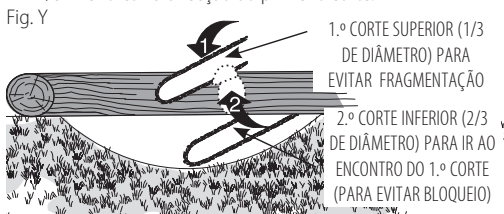

- Se estiver num declive, coloque-se na parte ascendente do tronco. Quando fizer “cortes completos”, para manter o controlo total, reduza a pressão de corte perto da extremidade do corte sem aliviar a pressão nas pegas da motosserra. Não deixe que a corrente entre em contacto com o chão. Depois de terminar o corte, aguarde que a corrente da serra pare antes de mover a motosserra. Desligue sempre o motor antes de efectuar outro corte.

CUIDADOS E MANUTENÇÃO

Utilize apenas sabão neutro e um pano húmido para limpar a ferramenta. Não utilize dissolventes para limpar a caixa de plástico da serra. Nunca deixe entrar qualquer líquido dentro da ferramenta. Da mesma forma, nunca mergulhe qualquer peça da ferramenta num líquido.

IMPORTANTE: Para garantir a SEGURANÇA e FIABILIDADE do produto as reparações, manutenção e ajustes devem ser executados por um centro de assistência autorizado da DeWALT, utilizando sempre peças sobresselentes originais.

Uma manutenção regular assegura à motosserra uma duração prolongada.

Corrente e lâmina-guia

Após algumas horas de utilização, retire a cobertura da roda dentada, a lâmina-guia e a corrente e limpe-os bem com uma escova de cerdas macias. Certifique-se de que o orifício de lubrificação na lâmina-guia não apresenta resíduos. Quando substituir correntes embotadas por correntes afiadas, é aconselhável rodar a lâmina-guia da parte inferior para a superior.

Afiar a corrente da serra (Fig. R–T)

⚠ CUIDADO: a cadeia é afiada. Utilize sempre luvas de protecção durante utilizar a corrente. A corrente é afiada e pode cortá-lo quando não estiver a ser utilizada.

⚠ ATENÇÃO: corrente afiada em movimento. Para evitar um accionamento accidental, certifique-se de que remove a bateria da ferramenta antes de efectuar as seguintes operações. Se não o fizer, poderão ocorrer ferimentos pessoais graves.

NOTA: As lâminas ficam imediatamente rombas se tocarem no solo ou num prego durante o corte.

Para obter os melhores resultados desta motosserra, é importante manter os dentes da corrente afiados. Siga estas sugestões úteis para afiar a corrente da serra correctamente:

1. Para obter os melhores resultados, utilize uma lima de 4,5 mm e um porta-limas ou uma guia de lima para afiar a corrente. Isto garante que obtém sempre os ângulos de afiação correctos.
2. Coloque o suporte da lima achatado na placa superior e indicador de profundidade da lâmina.
3. **Figura R-** Mantenha a linha de ângulo de afiação da placa superior **21** correcta de 30° na guia da lima paralela à sua corrente (lime a 60° a partir da corrente visualizada a partir da parte lateral).
4. Afiar primeiro as lâminas num dos lados da corrente. Lime cada lâmina de dentro para fora. Em seguida, vire a serra ao contrário e repita os processos (2,3,4) das lâminas no outro lado da corrente.

NOTA: Utilize uma lima achatada para limar a parte superior dos raspadores (parte da ligação da corrente à frente da lâmina) para fiquem a cerca de 0,635 mm abaixo das pontas das lâminas, como indicado na **Figura 5**.

5. **Figura T-** Mantenha iguais todos os comprimentos das lâminas.
6. Se houver danos na superfície cromada das placas superiores ou laterais, lime até remover os danos.

⚠ CUIDADO: depois de limar, a lâmina fica afiada, por isso tenha cuidado especial atenção durante este processo.

NOTA: Sempre que afiar a corrente, perde parte da capacidade de recuo reduzida, portanto deve ter especial atenção. É recomendável utilizar a corrente apenas quatro vezes.

Acessórios



ATENÇÃO: a utilização de acessórios não recomendados neste manual pode ser perigosa.

A corrente e a lâmina-guia de substituição estão disponíveis no seu centro de assistência DEWALT autorizado mais próximo. Só devem ser utilizados para correntes e lâminas-guia de recuo reduzido.

Lâminas-guia e correntes disponíveis para o modelo **DCM565:**

- Lâmina-guia: **30 cm** número de peça de serviço 90586162
- Corrente: **30 cm** número de peça de serviço N507302
- DT20676-QZ – Corrente Oregon de 30 cm, 3/8", discreta, 0,0430"/1,1 mm (90PX045)
- DT20665-QZ – Lâmina-guia e corrente Oregon de 30 cm, 3/8", discreta, 0,043"/1,1 mm (90PX045) e lâmina-guia de 30 cm

MANUTENÇÃO

A sua ferramenta eléctrica da DEWALT foi concebida para funcionar durante um longo período de tempo com uma manutenção mínima. Uma utilização continuamente satisfatória depende de uma manutenção apropriada da ferramenta e de uma limpeza regular.



ATENÇÃO: para reduzir o risco de ferimentos graves, desligue a ferramenta e retire a bateria antes de efectuar quaisquer ajustes ou de retirar/instalar dispositivos complementares ou acessórios. Um accionamento acidental da ferramenta pode causar ferimentos.

O carregador e a bateria não são passíveis de reparação.



Lubrificação

Consulte **Lubrificação da corrente da serra e lâmina-guia** (Fig. L)



Limpeza



ATENÇÃO: retire os detritos e as partículas da caixa da unidade com ar comprimido seco sempre que houver uma acumulação de detritos dentro das aberturas de ventilação e à volta das mesmas. Use uma protecção ocular e uma máscara contra o pó aprovadas ao efectuar este procedimento.



ATENÇÃO: nunca utilize dissolventes ou outros químicos abrasivos para limpar as peças não metálicas da ferramenta. Estes químicos poderão enfraquecer os materiais utilizados nestas peças. Utilize um pano humedecido apenas com água e sabão suave. Nunca deixe entrar qualquer líquido para dentro da ferramenta. Da mesma forma, nunca mergulhe qualquer peça da ferramenta num líquido.

Acessórios opcionais



ATENÇÃO: uma vez que apenas foram testados com este produto os acessórios disponibilizados pela DEWALT, a utilização de outros acessórios com esta ferramenta poderá ser perigosa. Para reduzir o risco de ferimentos, apenas deverão ser utilizados acessórios recomendados pela DEWALT com este produto.

Consulte o seu revendedor para obter mais informações sobre os acessórios apropriados.

Proteger o meio ambiente



Recolha separada. Os produtos e baterias indicados com este símbolo não devem ser eliminados em conjunto com resíduos domésticos comuns.



Os produtos e as baterias contêm materiais que podem ser recuperados ou reciclados, o que reduz a procura de matérias-primas. Recicle o equipamento eléctrico de acordo com as disposições locais. Estão disponíveis mais informações em www.2helpU.com.

Bateria recarregável

Esta bateria de longa duração tem de ser recarregada quando deixar de produzir energia suficiente nas tarefas que anteriormente eram realizadas com facilidade. No fim da sua vida útil, elimine-a com o devido respeito pelo meio ambiente:

- Descarregue completamente a bateria e em seguida retire-a da ferramenta.
- As baterias de íões de lítio são recicláveis. Entregue-as ao seu fornecedor ou coloque-as num ecoponto. As baterias recolhidas serão recicladas ou eliminadas correctamente.

RESOLUÇÃO DE PROBLEMAS

Problema	Solução
A unidade não é iniciada.	<ul style="list-style-type: none"> • Verifique a instalação da bateria. • Verifique os requisitos para carregar a bateria. • Verifique se o desbloqueio está totalmente premido antes de deslocar o gatilho principal.
A unidade desliga-se durante a utilização.	<ul style="list-style-type: none"> • Carregue a bateria. • A unidade está a ser forçada. Reinicie-a e aplique menos pressão.

Problema	Solução
A bateria não carrega.	<ul style="list-style-type: none"> • Insira a bateria no carregador até o indicador luminoso do carregador se acender. Se a bateria estiver totalmente descarregada, carregue-a durante 8 horas. • Ligue o carregador à tomada. Consulte Notas importantes sobre carregamento para obter mais informações. • Verifique a corrente na tomada, ligando um aparelho. • Verifique se a tomada está ligada a um interruptor de luz que se desliga quando desliga as luzes. • O carregador e o equipamento devem estar a uma temperatura de ar ambiente superior a 4,5 °C ou inferior a 40,5 °C.
Lâmina-guia/ corrente sobreaquecida.	<ul style="list-style-type: none"> • Consulte a secção Ajustar a tensão da corrente. • Consulte a secção Lubrificação da corrente.
A corrente está solta.	<ul style="list-style-type: none"> • Consulte a secção Ajustar a tensão da corrente.
A qualidade de corte é fraca.	<ul style="list-style-type: none"> • Consulte a secção Ajustar a tensão da corrente. NOTA: O excesso de tensão resulta num desgaste excessivo e na redução da durabilidade da lâmina-guia e da corrente. Lubrifique antes de cada corte. Consulte a secção Substituir a corrente da serra.
A unidade funciona, mas não corta.	<ul style="list-style-type: none"> • A corrente pode ser instalada ao contrário. Consulte as secções para instalar e remover a corrente.
A unidade não tem óleo.	<ul style="list-style-type: none"> • Encha o depósito de óleo. • Limpe a lâmina-guia, a roda dentada e a cobertura da roda dentada. Consulte a secção Cuidados e manutenção.

18 V KETJUSAHA

DCM565

Onnitelut!

Olet valinnut DEWALT-työkalun. Monien vuosien kokemus, huolellinen tuotekehitys ja innovaatiot tekevät DEWALT-työkaluista luotettavia kumppaneita ammattilaisille.

Tekniset tiedoissa

		DCM565
Jännite	V_{bc}	18
Akkutyyppi		Li-Ion
Laipan pituus	cm	30
Ketjun maksiminopeus (kuormittamattomana)	m/s	7,7
Suurin sahauspituus	cm	26
Öljysäiliön tilavuus	ml	115
Paino (ilman akkupakkausta)	kg	3,5
Ääni- ja värinäarvot (triakiaalinen vektorisumma) standardin EN60745-2-13		
L_{PA} (äänenpainetaso)	dB(A)	76,5
L_{WA} (äänitehotaso)	dB(A)	96,5
K (määritetyn äänitason epävarmuus)	dB(A)	3,0
Tärinäpäästöarvo $a_{rh} =$ m/s ² 3,5		
Vaihtelu K =	m/s ²	1,5

Tässä käyttöohjeessa ilmoitettu värinäarvo on mitattu EN60745 -standardin mukaisesti. Sitä voidaan käyttää verrattaessa työkaluja keskenään. Sitä voidaan käyttää arvioitaessa altistumista.

VAROITUS: Ilmoitettu värinä esiintyy käytettäessä työkalua sen varsinaiseen käyttötarkoitukseen. Jos työkalua käytetään erilaiseen tarkoitukseen, jos siihen on kiinnitetty erilaisia lisävarusteita tai jos sitä on hoidettu huonosti, värinä voi lisääntyä. Tämä voi vaikuttaa merkittävästi altistumiseen työkalua käytettäessä. Värinä vähentyy, kun työkalusta katkaistaan virta tai se toimii tyhjäkäynnillä. Tämä voi vähentää värinää merkittävästi työkalua käytettäessä. Työkalun käyttäjän altistumista värinälle voidaan vähentää merkittävästi pitämällä työkalu ja sen varusteet kunnossa, pitämällä kädet lämpiminä ja kiinnittämällä huomiota työn jaksottamiseen.

EU-yhdenmukaisuusilmoitus

Konedirektiivi



18 V Ketjusaha DCM565

DEWALT vakuuttaa, että nämä tuotteet täyttävät seuraavat määräykset:

2006/42/EU, EN60745-1:2009+A11:2010, EN60745-2-13:2009+A1:2010.

2000/14/EY, liite V DEKRA Certification B.V., Meander 1051 / P.O. Box 5185 6825 MJ ARNHEM / 6802 ED

ARNHEM

Alankomaat

Ilmoitetun laitoksen tunnusno: 0344

L_{PA} (mitattu ääniteho) 76,5 dB(A)

L_{WA} (taattu ääniteho) 100 dB(A)

Nämä tuotteet täyttävät myös direktiivien 2014/30/EU ja 2011/65/EU vaatimukset. Saat lisätietoja ottamalla yhteyden DEWALTiin. Osoitteet näkyvät käyttöohjeen takasivulla.

Allekirjoittaja vastaa **Teknisistä tiedoista** ja antaa tämän vakuutuksen DEWALTin puolesta.

Markus Rompel

Tekninen päällikkö

DEWALT, Richard-Klinger-Strasse 11,

D-65510, Idstein, Germany

12.12.2016



VAROITUS: Loukkaantumisen riskin vähentämiseksi lue tämä käyttöohje.

Määritelmät: Turvallisuusohjeet

Alla näkyvät selitykset liittyvät turvallisuuteen. Lue käyttöohje ja kiinnitä huomiota näihin symboleihin.



VAARA: Ilmaisee, että on olemassa **hengen- tai vakavan henkilövahingon vaara**.



VAROITUS: Ilmoittaa, että on olemassa **hengen- tai vakavan vaaran mahdollisuus**.



HUOMIO: Tarkoittaa mahdollista vaaratilannetta. Ellei tilannetta korjata, saattaa aiheutua **lieviä tai keskinkertainen loukkaantuminen**.

HUOMAUTUS: Viittaa menettelyyn, joka ei välttämättä aiheuta henkilövahinkoa mutta voi aiheuttaa omaisuusvahingon.



Sähköiskun vaara.

Akku				Laturit/Latausajat (minuutteina)							
Kat. #	V _{DC}	Ah	Paino kg	DCB107	DCB113	DCB115	DCB118	DCB132	DCB119	DCB413	
DCB547	18/54	3,0/9,0	1,25	420	220	140	85	140	X	X	
DCB546	18/54	2,0/6,0	1,05	270	140	90	60	90	X	X	
DCB497	36	7,5	1,92	X	X	X	X	X	X	150	
DCB496	36	6,0	1,88	X	X	X	X	X	X	120	
DCB181	18	1,5	0,35	70	35	22	22	22	45	X	
DCB182	18	4,0	0,61	185	100	60	60	60	120	X	
DCB183/B	18	2,0	0,40	90	50	30	30	30	60	X	
DCB184/B	18	5,0	0,62	240	120	75	75	75	150	X	
DCB185	18	1,3	0,35	60	30	22	22	22	X	X	



Tulipalon vaara.

Sähkötyökalun yleiset turvallisuusvaroitukset



VAROITUS: Lue kaikki turvallisuusvaroitukset ja ohjeet. Jos varoituksia ja ohjeita ei noudateta, on olemassa sähköiskun, tulipalon ja/tai vakavan henkilövahingon vaara.

SÄILYTÄ KAIKKI VAROITUKSET JA OHJEET MYÖHEMPÄÄ KÄYTTÖÄ VARTEN

Näissä varoituksissa käytettävä sähkötyökalu-ilmaus viittaa verkkovirtaan yhdistettävään tai akkukäyttöiseen työkaluun.

1) Työskentelyalueen Turvallisuus

- Pidä työskentelyalue siistinä ja kirkkaasti valaistuna.** Onnettomuuksia sattuu herkemmin epäsiistissä tai huonosti valaistussa ympäristössä.
- Älä käytä sähkötyökaluja, jos on olemassa räjähdysvaara esimerkiksi syttyvien nesteiden, kaasujen tai pölyn vuoksi.** Sähkötyökalujen aiheuttamat kipinät voivat sytyttää pölyn tai kaasut.
- Pidä lapset ja sivulliset kaukana käyttäessäsi sähkötyökalua.** Keskittymiskyvyn herpaantuminen voi aiheuttaa hallinnan menettämisen.

2) Sähköturvallisuus

- Pistokkeen ja pistorasian on vastattava toisiaan. Älä koskaan tee pistokkeeseen mitään muutoksia. Älä yhdistä maadoitettua sähkötyökalua jatkojohtoon.** Sähköiskun vaara vähenee, jos pistokkeisiin ei tehdä muutoksia ja ne yhdistetään vain niille tarkoitettuihin pistorasioihin.
- Älä kosketa maadoituksessa käytettäviin pintoihin, kuten putkiin, lämpöpattereihin ja jäähdytyslaitteisiin.** Voit saada sähköiskun, jos kehosi on maadoitettu.
- Älä altista sähkötyökaluja sateelle tai kosteudelle.** Sähkötyökaluun menevä vesi lisää sähköiskun vaaraa.

- Älä vaurioita sähköjohtoa. Älä kannata työkaluja sähköjohdosta tai vedä pistoketta pistorasiasta sähköjohdon avulla. Pidä sähköjohto kaukana kuumuudesta, öljystä, terävistä reunoista tai liikkuvista osista.** Vaurioituneet tai sokeutuneet johdot lisäävät sähköiskun vaaraa.
- Jos käytät sähkötyökalua ulkona, käytä vain ulkokäyttöön tarkoitettua jatkojohtoa.** Ulkokäyttöön tarkoitettun sähköjohdon käyttäminen vähentää sähköiskun vaaraa.
- Jos sähkötyökalua on käytettävä kosteassa paikassa, käytä vikavirtasuojaa.** Tämä vähentää sähköiskun vaaraa.

3) Henkilösuojaus

- Käyttäessäsi sähkötyökalua pysy valppaana, keskity työhön ja käytä tervettä järkeä. Älä käytä tätä työkalua ollessasi väsynyt tai alkoholin, huumeiden tai lääkkeiden vaikutuksen alaisena.** Keskittymisen herpaantuminen hetkeksikin sähkötyökalua käytettäessä voi aiheuttaa vakavan henkilövahingon.
- Käytä henkilösuojavarusteita. Käytä aina suojalaseja.** Hengityssuojaimen, liukumattomien turvajalkineiden, kypärän ja kuulosuojaimen käyttäminen vähentää henkilövahinkojen vaaraa.
- Estä tahaton käynnistäminen. Varmista, että virtakytkin on OFF-asennossa, ennen kuin kytket sähkötyökalun pistorasiaan, yhdistät siihen akun, nostat työkalun käteesi tai kannat sitä.** Sähkötyökalun kantaminen sormi virtakytkimellä lisää onnettomuusvaaraa.
- Poista kaikki säätöavaimet tai vääntimet ennen sähkötyökalun käynnistämistä.** Sähkötyökalun pyöriivään osaan jäänyt säätöavain tai väännin voi aiheuttaa henkilövahingon.
- Älä kurkottele. Seiso aina vakaasti tasapainossa.** Näin voit hallita sähkötyökalua paremmin odottamattomissa tilanteissa.
- Pukeudu oikein. Älä käytä löysiä vaatteita tai koruja. Pidä hiukset, vaatteet ja kädet loitolla**

liikkuvista osista. Löysät vaatteet, korut tai pitkät hiukset voivat tarttua liikkuviin osiin.

- g) **Jos käytettävissä on laitteita pölyn ottamiseksi talteen, käytä niitä.** Pölyn ottaminen talteen voi vähentää pölyn aiheuttamia vaaroja.

4) Sähkötyökaluista Huolehtiminen

- a) **Älä kohdistaa sähkötyökaluun liikaa voimaa. Valitse käyttötarkoituksen kannalta oikea sähkötyökalu.** Sähkötyökalu toimii paremmin ja turvallisemmin, kun sitä käytetään sille suunniteltuun käyttötarkoitukseen.
- b) **Älä käytä työkalua, jos virtakytkin ei toimi.** Jos sähkötyökalua ei voi hallita kytkimen avulla, se on vaarallinen ja se on korjattava.
- c) **Katkaise sähkötyökalusta virta ja irrota sen pistoke pistorasiasta tai irrota akku siitä ennen säätämistä, varusteiden vaihtamista tai sähkötyökalun asettamista säilytykseen.** Näin voit vähentää vahingossa käynnistymisen aiheuttaman henkilövahingon vaaraa.
- d) **Varastoi sähkötyökaluja lasten ulottumattomissa. Älä anna sähkötyökaluihin tottumattomien tai näihin ohjeisiin perehtymättömien henkilöiden käyttää sähkötyökaluja.** Sähkötyökalut ovat vaarallisia kouluttamattomien käyttäjien käsissä.
- e) **Pidä sähkötyökalut kunnossa. Tarkista liikkuvat osat, niiden kiinnitys, osien ehys ja muut toimintaan vaikuttavat tekijät. Jos havaitset vaurioita, korjauta sähkötyökalu ennen niiden käyttämistä.** Huonosti kunnossapidetyt sähkötyökalut aiheuttavat onnettomuuksia.
- f) **Pidä leikkaavat pinnat terävinä ja puhtaina.** Kunnossa pidettyjen leikkaavia teräviä reunoja sisältävien työkalut todennäköisyys jumiutua vähenee, ja niitä on helpompi hallita.
- g) **Käytä sähkötyökalua ja sen tarvikkeita, kuten poranteriä, näiden ohjeiden mukaisesti. Ota työskentelyolosuhteet ja tehtävä työ huomioon.** Jos sähkötyökalua käytetään näiden ohjeiden vastaisesti, voi syntyä vaaratilanne.

5) Akkukäyttöisten Työkalujen Käyttäminen ja Niistä Huolehtiminen

- a) **Käytä ainoastaan valmistajan suosittelemaa latauslaitetta.** Tietyn tyyppiselle akulle soveltuva latauslaite voi aiheuttaa tulipalon vaaran käytettynä yhdessä toisen akun kanssa.
- b) **Käytä sähkötyökalussa vain siihen tarkoitettuja akkuja.** Muiden akkujen käyttäminen voi aiheuttaa tulipalon tai onnettomuuden vaaran.
- c) **Kun akku ei ole käytössä, pidä se poissa muiden metalliesineiden läheltä, kuten paperiliittimien, kolikoiden, avainten, naulojen, ruuvien tai muiden pienten esineiden läheltä. Ne voivat oikosulkea akun navat.** Akun napojen oikosulkeminen voi aiheuttaa palovamman tai tulipalon.

- d) **Oikosulku voi aiheuttaa nesteen vuotamisen akusta. Vältä koskemasta tähän nesteeseen. Jos nestettä pääsee vahingossa iholle, huuhtele vedellä. Jos tätä nestettä pääsee silmään, ota yhteys lääkäriin.** Akkuneste voi ärsyttää tai aiheuttaa palovamman.

6) Huolto

- a) **Korjauta työkalu valtuutetulla asentajalla. Varaosina on käytettävä vain alkuperäisiä vastaavia osia.** Tämä varmistaa sähkötyökalun turvallisuuden.

Ketjusahan lisäturvavaroitukset



VAROITUS: Lisäturvavaroitukset ketjusahoille.

- **Ole huolellinen, ettei teräketju osu sinuun itseesi sahausken missään vaiheessa. Varmista ennen sahan käynnistämistä, ettei teräketju kosketa mihinkään.** Jos tarkkaavaisuutesi pääsee herpaantumaan sahausken aikana, esimerkiksi vaateesi tai jäsenesi voivat takertua teräketjuun.
- **Pidä ketjusahaa oikealla kädellä sen takakahvasta ja vasemmalla sen etukahvasta.** Vastakkainen ote sahasta lisää onnettomuusriskiä. Älä koskaan käytä vastakkaista otetta.
- **Pitele sähkötyökalua vain sen eristävästä tartuntapinnasta, sillä teräketju voi osua piilossa oleviin sähköjohtoihin.** Teräketjun kosketus jännitteisen johtimen kanssa voi tehdä työkalun paljaista metalliosista jännitteisiä ja aiheuttaa sähköiskun käyttäjälle.
- **Käytä aina kuulosuojaimia ja suojalaseja. Pään, käsien ja jalkojen suojavarusteet ovat suositeltavia.** Kunnollinen suojavaatetus vähentää lentävien puunsälöjen ja teräketjun kosketusten aiheuttamia onnettomuuksia.
- **Älä käytä ketjusahaa puussa.** Loukkaantumisen riski on erittäin suuri, jos kipeät puuhun sahaamaan.
- **Käytä suojaavia jalkineita ja seiso sahatessasi tasaisella ja tukevalla alustalla.** Sahaaminen liukkaalla tai epävakaalla työskentelypaikalla, kuten tikapuilla, voi johtaa tasapainon tai sahan hallinnan menetykseen.
- **Ole varovainen katkaistessasi jännittyneenä olevaa oksaa, sillä se saattaa ponnahtaa yllättävään suuntaan.** Kun puun jännitys laukeaa, ponnahtava oksa voi osua käyttäjään ja/tai työkaluun ja aiheuttaa hallinnan menetyksen.
- **Ole hyvin varovainen sahatessasi pensaita tai vesakkoa.** Taipuisat oksat voivat tarttua teräketjuun ja iskeytyä sahaajaan tai horjuttaa hänen tasapainoaan.
- **Kanna ketjusahaa etukahvasta virta katkaistuna ja terä suunnattuna itsestäsi pois päin. Aseta laipan suojus paikalleen ketjusahan kuljetuksen ja varastoinnin ajaksi.** Käsittele ketjusahaa huolellisesti, ettei vahingossa kosketa pyörivää teräketjua.
- **Noudata voitelua, ketjun kireyttä ja osien vaihtoa koskevia ohjeita.** Väärin kiristetty tai voitelematon ketju voi katketa tai lisätä takapotkun mahdollisuutta.
- **Pidä kädensijat kuivina ja puhtaina öljyistä ja rasvasta.** Rasvaiset tai öljyiset kahvat ovat liukkaat, ja ote helttiää niistä helposti.

- **Käytä sahaa vain oksien ja ohuiden puiden katkaisuun. Älä käytä ketjusaha muuhun kuin sille suunniteltuun tarkoitukseen. Esimerkki: älä sahaa ketjusahalla muovia, tiiltä tai muuta materiaalia.** Ketjusahon käyttö muuhun kuin sille tarkoitettuun tehtävään voi johtaa vaarallisiin tilanteisiin.

Takaiskun syyt ja ehkäiseminen:

Takapotkun voi aiheuttaa laipan kärjen osuminen johonkin tai terän jääminen puristuksiin.

Laipan kärjen osuminen kiinteään kohteeseen voi potkaista pyörivän ketjun voimakkaasti päin sahaajaa.

Teräketjun puristuminen laipan yläpintaan voi myös aiheuttaa nopean takapotkun.

Molemmat edellä kuvatuista tilanteista voivat johtaa ketjusahon hallinnan menetykseen ja loukkaantumiseen. Älä luota pelkästään sahan turvalaitteisiin. Ketjusahon käyttäjän tulee itse huolehtia siitä, etteivät sahausolosuhteet aiheuta vaaratilanteita.

Takapotku on seuraus sahan vääristä käyttötavoista tai -olosuhteista ja sen voi välttää noudattamalla alla kuvattuja varotoimia:

- **Säilytä hyvä ote pitämällä ketjusahon kahvoja molemmilla käsillä peukalon ja sormien välissä. Aseta keho ja käsivarsi niin, että pystyt vastaamaan mahdollisiin takaiskuihin.** Sahaaja pystyy hyvin vastustamaan takapotkun voimaa noudattamalla esitettyjä varotoimia. Älä hellitä otetta ketjusahasta kesken työn.
- **Älä kurkota liikaa äläkä sahaa hartiatason yläpuolella.** Näin estät tahattomat kärkikosketukset ja pystyt paremmin hallitsemaan ketjusahaa yllättävissä tilanteissa.
- **Käytä varaosina vain valmistajan määrittämiä laippoja ja ketjuja.** Sahaan sopimattomat laipat tai ketjut voivat johtaa ketjurikkoihin ja/tai takapotkuihin.
- **Noudata valmistajan antamia ketjusahon teroitus- ja huolto-ohjeita.** Syyvysohjaimen madaltaminen voi lisätä sahan alltiutta takapotkuihin.

Varotoimenpiteet takaiskujen minimoimiseen:

1. **Pidä sahasta tukevasti kiinni. Pidä ketjusahasta kiinni tukevasti molemmin käsin moottorin käydessä. Tartu ketjusahaan lujalla otteella kummastakin kahvasta.** Ketjusaha vetää eteenpäin leikatessa laipan alareunalla ja painaa vastaavasti taaksepäin leikatessa laipan yläreunalla.
2. **Älä kurkottele.**
3. **Huolehdi siitä, että sinulla on koko ajan tukeva jalansija ja hyvä tasapaino.**
4. **Älä anna laipan kärjen koskettaa puunrunkoa, oksaa, maata tai muuta kohdetta.**
5. **Ei saa leikata olkapäiden yläpuolella.**
6. **Käytä apuna laitteita (esim. alhaisen takaiskun ketju ja laipat), jotka lieventävät takaiskuun liittyviä vaaroja.**
7. **Käytä varaosina vain valmistajan suosittelemia laippoja ja ketjuja tai vastaavia.**

8. **Ketjun pyöriessä varo aina, ettei laipan kärki osu mihinkään kohteeseen.**
9. **Varmista, ettei työalueella ole esteitä (esim. muita puita, oksia, kiviä, aitoja jne.).** Poista tai vältä alueella olevat esteet, joihin saha voi osua puunrunkoa tai oksaa katkaistaessa.
10. **Pidä teräketju terävänä ja oikealla kireydellä. Löysä tai tylsä ketju voi lisätä takaiskun vaaraa. Tarkista kireys säännöllisin aikavälein moottori pysähdyksissä ja työkalu virtalähteestä irrotettuna.** Älä koskaan suorita sitä moottori käynnissä.
11. **Aloita katkaisu ja työskentele vain ketjun pyöriessä täydellä nopeudella.** Jos ketju liikkuu alhaisemmalla nopeudella, takaiskun vaara on suurempi.
12. **Leikkaa vain yksi puunrunko kerrallaan.**
13. **Ole erittäin varovainen jatkaessasi katkaisua aikaisemmin aloitetusta kohdasta.** Tartu uritetuilla ohjaustangoilla puusta ja jatka katkaisua vasta kun saha on saavuttanut täyden nopeuden.
14. **Älä yritä upotussahausta tai reikien leikkausta.**
15. **Tarkkaile puunrunгон liikkeitä tai muita voimia, mikä voi johtaa terän takertumiseen tai putoamiseen katkaisukohtaan.**

Takaiskun turvallisuusominaisuudet



VAROITUS: Saha sisältää seuraavat toiminnot, jotka lieventävät takaiskun vaaraa, ne eivät kuitenkaan täysin poista takaiskun vaaraa. Älä luota ainoastaan turvalaitteisiin ketjusahon käyttäjänä. Noudata kaikkia tämän ohjekirjan turvallisuusohjeita, varoituksia ja huolto-ohjeita takaiskun ja muiden voimien välttämiseksi, sillä ne voivat aiheuttaa vakavia henkilövahinkoja.

- Alhaisen takaiskun laippa, joka sisältää pienisäteisen kärjen, joka pienentää takaiskun vaara-alueetta laipan kärjessä. Alhaisen takaiskun laipan on todettu vähentävän huomattavasti takaiskujen määrää ja vakavuutta sähkötoimisten ketjusahojen turvallisuusvaatimusten mukaisissa testeissä.
- Alhaisen takaiskun ketju sisältää muotoillon syyvysohjaimen ja suojuusliitännän, jotka kääntävät takaiskun voiman ja mahdollistavat puun siirtymisen asteittain terään.
- Älä käytä ketjusaha ollessasi puussa, tikkailla, telineellä tai jollakin muulla epävakaaalla alustalla.
- Tartu kiinni laitteen eristetyistä tartuntapinnoista, jos leikkausvälineettä käyttäessä on vaara osua piilossa oleviin johtoihin. Kosketus jännitteelliseen johtoon tekee jotkut työkalun näkyvillä olevat metalliosat jännitteelliseksi, ja ne aiheuttavat sähköiskun työkalun käyttäjälle.
- Älä yritä toimenpiteitä, jotka ylittävät kykyä tai kokemuksesi. Lue kaikki tämän ohjekirjan ohjeet huolellisesti ja varmista, että ymmärrät ne.
- Varmista ennen sahan käynnistämistä, ettei teräketju kosketa mihinkään.
- Älä käytä ketjusaha yhdellä kädellä! Jos sahaa käytetään yhdellä kädellä, seurauksena voivat olla käyttäjän, avustajien

tai sivullisten vakavat henkilövahingot. Ketjusaha on tarkoitettu käytettäväksi vain kahdella kädellä.

- Pidä kahvat aina kuivina, puhtaina sekä öljyttöminä ja rasvattomina.
- Älä anna epäpuhtauksien, jäämien tai sahanpölyn kertyä moottoriin tai ilma-aukkojen ulkopuolelle.
- Sammuta ketjusaha ennen sen asettamista alas.
- Älä leikkaa viiniköynnöksiä ja/tai pieniä pensaasia alaoksia.
- Noudata erityistä varovaisuutta sahatessa pensaiden tai aivan pienten puiden sahaamista. Taipuisa oksa voi juuttua teräketjuun ja iskeä sahaajaan horjuttaen hänen tasapainoaan.



VAROITUS: Hiomisesta, sahaamisesta, poraamisesta ja muista rakennustoimista aiheutuva pöly voi sisältää kemikaaleja, joiden on Kalifornian osavaltiossa todettu aiheuttavan syöpää, syntymävikoja tai muita lisääntymiskykyyn vaikuttavia haittoja. Esimerkkejä haitallisista kemikaaleista:

- lyijypohjaisten maalien lyijy
- kiteinen piidioksidi tiilistä ja sementistä sekä muista kivituoiteista
- arseeni ja kromi kemiallisesti käsitellystä puusta.

Kyseisten altistumisten riskitaso vaihtelee riippuen siitä, kuinka usein työskentelet vastaavassa ympäristössä. Vältä altistumista kyseisille kemikaaleille seuraavasti: Työskentele hyvin tuuletetussa tilassa ja käytä hyväksytyjä suojavarusteita, kuten mikroskooppisten hiukkasten suodattamiseen tarkoitettuja hengityssuojaimia.

- Vältä pitkäaikaista kontaktia hiomisesta, sahaamisesta, poraamisesta ja muista rakennustoimista aiheutuvaan pölyyn. Käytä suojavaatetusta ja pese altistuneet alueet saippualla ja vedellä. Haitallisten kemikaalien imeytyminen voi olla voimakkaampaa, jos pölyä pääsee suuhun, silmiin tai jos sitä jää iholle.



VAROITUS: Työkalun käyttö voi aiheuttaa ja/tai levittää pölyä, mikä voi aiheuttaa vakavan ja pysyvän hengitysongelman tai muun vamman.

Ketjusahan nimet ja sanasto

- Pölykytys - Kaadetun puun tai puunrunгон poikkileikkaus pölyiksi.
- Moottorijarru - Laite, joka pysäyttää teräketjun liipaisimen vapauttamisen yhteydessä.
- Ketjusahan tehoyksikkö - Ketjusaha, jossa ei ole teräketjuja ja laippaa.
- Voimansiirron pyörä tai hammaspyörä - Hammastettu osa, jonka avulla teräketju toimii.
- Kaataminen - Puun kaataminen sahaamalla.
- Kaatosahaus - Lopullinen sahaustoiminto puun kaatamisen aikana, suoritetaan puun vastakkaiselle puolelle kaatoloveen nähden.
- Etukahva - Ketjusahan etuosassa oleva kahva.
- Oikeanpuoleinen suojus - Rakenteellinen suoja ketjusahan etukahvan ja laipan välissä, sijaitsee yleensä tartuntakohdan lähellä etukahvassa.

- Laippa - Kiinteä kiskollinen rakenne, joka tukee ja ohjaa ketjuterää.
- Laippasuojus - Suojus, joka asennetaan laipan päälle. Estää hampaisiin osumisen, kun sahaa ei käytetä.
- Takaisku - Laipan liike taakse- ja/tai ylöspäin, kun teräketju laipan kärkialueen lähellä koskettaa johonkin kohteeseen (esim. puunrunko tai oksa) tai kun teräketju juuttuu puuhun kiinni.
- Takaisku, tarttuminen - Nopea sahan iskeytyminen taaksepäin, kun liikkuva teräketju juuttuu puuhun kiinni laipan yläreunalla leikatessa.
- Takaisku, kierteinen - Nopea sahan iskeytyminen ylös- ja taaksepäin, kun liikkuva teräketju koskettaa johonkin kohteeseen (esim. puunrunko tai oksa) laipan kärjen yläosan lähetyvillä.
- Karsiminen - Kaadetun puun oksien karsiminen.
- Alhaisen takaiskun ketju - Ketju, joka laskee takaiskun suorituskykyvaatimuksia. (testattuna ketjusahojen näytteellä)
- Normaali leikkausasento - Pölykytksen ja puun kaatamisen leikkausasento.
- Kaatolovi - Puuhun sahattu lovi, joka määrää puun kaatumissuunnan.
- Takakahva - Sahan takaosassa oleva kahva.
- Alhaisen takaiskun laippa - Laippa, jonka on todettu vähentävän huomattavasti takaiskua.
- Varateräketju - Ketju, joka vähentää takaiskun suorituskykyvaatimuksia erityisillä ketjusahoilla testattuna.
- Teräketju - Silmukan muodostava ketju, jonka leikkaushampaat leikkaavat puuta, joka toimii moottorin avulla ja jota laippa tukee.
- Uritettu ohjaustanko - Ohjaustangot, joiden avulla sahaa ohjataan ja pidetään paikoillaan pölykytksen, puun kaatamisen ja sahaamisen aikana.
- Kytkin - Laite, jolla ketjusahan moottorin virta kytketään päälle ja pois päältä.
- Kytkimen liitososat - Mekanismi, joka välittää liikkeen liipaisimesta kytkimeen.
- Kytkimen lukitus - Siirrettävä rajoitin, joka estää kytkimen tahattoman käytön manuaaliseen kytkentään saakka.

Käyttötarkoitus

DEWALT DCM565 -ketjusaha sopii ihanteellisesti karsimiseen ja halkaisijaltaan korkeintaan 35 cm puunrunkojen katkaisemiseen.

Vaarat

Turvamääräysten noudattamisesta ja turvalaitteiden käytämisestä huolimatta tiettyjä vaaroja ei voida välttää. Näitä ovat seuraavat:

- Kuulon heikkeneminen.
- Lentävien kappaleiden aiheuttamat henkilövahingot.
- Käytön aikana kuumenevien varusteiden aiheuttamat palovammat.
- Pitkäaikaisen käyttämisen aiheuttamat henkilövahingot.

Sähköturvallisuus

Sähkömoottori toimii vain yhdellä jännitteellä. Tarkista aina, että akun jännite vastaa laitteen tyyppikilpeen merkittyä jännitettä. Tarkista myös, että latauslaitteen jännite vastaa sähköverkon jännitettä.



Tämä DEWALT-latauslaite on kaksoiseristetty EN60335-säästösten mukaisesti, joten maadoitusjohtoa ei tarvita.

Jos virtajohto vaurioituu, se on korvattava uudella johdolla, jonka voi hankkia DEWALTin huolto-organisaation kautta.

Jatkojohdon käyttäminen

Jatkojohtoa saa käyttää vain, jos se on ehdottoman välttämätöntä. Käytä latauslaitteen vaatimukset täyttävää hyväksyttyä jatkojohtoa. Lisätietoja on **Teknisissä tiedoissa**. Johdinten pienin koko on 1 mm² ja suurin pituus 30 m. Jos käytät johtokelaa, kelaa johto aina kokonaan auki.

SÄILYTÄ NÄMÄ OHJEET

Latauslaitteet

DEWALT-laturit eivät vaadi säätöä ja niiden käyttö on suunniteltu mahdollisimman helpoksi.

Tärkeitä turvallisuusohjeita latauslaitetta käytettäessä

SÄILYTÄ NÄMÄ OHJEET: Tämä ohjekirja sisältää tärkeitä turvallisuus- ja käyttöohjeita yhteensopiviin akkulatureihin (katso **Tekniset tiedot**).

- Lue kaikki laturin, akkuyksikön ja akkuyksikköä käyttävän tuotteen ohjeet ja varoitusmerkinnät ennen laturin käyttöä.
- ⚠ **VAROITUS:** Sähköiskun vaara. Älä päästä nestettä laturin sisään. Se voi aiheuttaa sähköiskun.
- ⚠ **VAROITUS:** Suosittelemme vikavirtasuojalaitteen käyttöä, jonka vikavirtasuojan laukaisuvirta on enintään 30mA.
- ⚠ **HUOMIO:** Palovamman vaara. Loukkaantumisriskin vähentämiseksi lataa vain ladattavia DEWALT-akkuja. Muun tyyppiset akut voivat haljeta ja aiheuttaa henkilövahingon ja vaurioita.
- ⚠ **HUOMIO:** Lapsia tulee valvoa ja varmistaa, että he eivät leiki laitteella.
- HUOMAUTUS:** Joissakin olosuhteissa vieras materiaali voi aiheuttaa oikosulkuja laturin sisällä oleviin suojaamattomiin latauskontakteihin laturin ollessa kytkettynä sähköverkkoon. Vieraat johtavat aineet, kuten teräsvilla, alumiinifolio tai metallihiukkaskertymät, niihin kuitenkaan rajoittumatta, on pidettävä poissa laturin aukoista. Irrota laturi aina tehonsyötöstä, kun laturissa ei ole akkua. Irrota laturi tehonsyötöstä ennen kuin yrität puhdistaa sitä.
- **ÄLÄ YRITÄ ladata akkuyksikköä millään muulla laturilla kuin tässä käyttöohjeessa mainituilla.** Laturi ja akkuyksikkö on suunniteltu erityisesti toimimaan yhdessä.
- **Näitä latureita ei ole tarkoitettu käytettäväksi mihinkään muuhun tarkoitukseen kuin ladattavien DEWALT-akkujen lataamiseen.** Muu voi aiheuttaa tulipalon tai jopa kuolettavan sähköiskun riskin.

- **Älä jätä laturia sateeseen tai lumeen.**
- **Vedä pistokkeesta äläkä johdosta, kun irrotat laturia verkkovirrasta.** Tämä vähentää pistokkeen ja sähköjohdon vahingoittumisen riskiä.
- **Varmista, että johto sijaitsee niin, että sen päälle ei astuta, siihen ei kompastu tai että siihen ei muuten kohdistu vaurioita tai rasitusta.**
- **Älä käytä jatkojohtoa ellei se ole ehdottoman välttämätöntä.** Jatkojohdon virheellinen käyttö voi aiheuttaa tulipalon tai jopa kuolettavan sähköiskun riskin.
- **Älä laita mitään esineitä laturin päälle tai laita laturia pehmeälle pinnalle, joka saattaa tukkia ilmanvaihtoaukot ja aiheuttaa liiallisen sisäisen lämmön.** Sijoita laturi pois lämpölähteiden läheltä. Laturi tuulettuu kotolon päällä ja pohjassa olevien aukkojen kautta.
- **Älä käytä laturia, jos johto tai pistoke on vahingoittunut – vaihdata ne välittömästi.**
- **Älä käytä laturia, jos siihen on kohdistunut terävä isku, se on pudotettu tai muuten vahingoittunut millään tavalla.** Vie se valtuutettuun huoltoon.
- **Älä pura laturia. Vie se valtuutettuun huoltoon, jossa se huolletaan tai korjataan.** Virheellinen kokoaminen voi aiheuttaa tulipalon tai jopa kuolettavan sähköiskun riskin.
- Jos virtajohto on vahingoittunut, valmistajan, huollon tai vastaavan pätevän henkilön täytyy vaihtaa se välittömästi.
- **Irrota laturi pistorasiasta ennen kuin yrität puhdistaa sitä. Tämä vähentää sähköiskun vaaraa.** Akkuyksikön poistaminen ei vähennä riskiä.
- **ÄLÄ KOSKAAN** yritä yhdistää kahta laturia yhteen.
- **Laturi on suunniteltu toimimaan tavallisella 230 V:n kotitalouden sähkövirralla. Älä yritä käyttää mitään muuta kuin määritettyä jännitettä.** Tämä ei koske autolaturia.

Akun lataaminen (Kuva [Fig.] B)

1. Yhdistä laturi sopivaan pistorasiin ennen kuin laitat akun paikoilleen.
2. Aseta akku 7 laturiin ja varmista, että akku on hyvin paikoillaan laturissa. Punainen (latauksen) merkkivalo vilkkuu toistuvasti ilmoittaen, että latausprosessi on alkanut.
3. Kun lataus on valmis, punainen valo jää palamaan jatkuvasti. Akku on täysin ladattu ja sitä voidaan käyttää heti tai sen voi jättää laturiin. Poista akku laturista painamalla akun vapautuspainiketta 15.

HUOMAA: Jotta varmistat litiumioniakkujen parhaimman mahdollisen suorituskyvyn ja pitkän käyttöiän, akku tulee ladata täyteen ennen ensimmäistä käyttöä.

Laturin toiminta

Katso akun lataustaso alla olevista merkkivaloista.

Laturin merkkivalot	
	lataus käynnissä
	ladattu täyteen
	kuuma-/kylmäviive*

*Punainen merkkivalo vilkkuu edelleen ja keltainen merkkivalo palaa kyseisen toiminnon aikana. Kun akku on saavuttanut oikean lämpötilan, keltainen merkkivalo sammuu ja laturi jatkaa latausta.

Yhteensopiva(t) laturi(t) ei(eivät) lataa viallista akkua. Jos akku on viallinen, merkkivalo ei syty tai laturi ilmoittaa viallisesta akusta tai sen merkkivalo vilkkuu.

HUOMAA: Tämä voi tarkoittaa myös laturivikaa.

Jos laturi ilmoittaa ongelmasta, vie laturi ja akku testattavaksi valtuutettuun huoltopalveluun.

Akun kuuma-/kylmäviive

Kun laturi tunnistaa liian kuuman tai kylmän akun, se käynnistää automaattisesti akun kuuma-/kylmäviiveen, jolloin lataus käynnistyy vasta sitten, kun akku on saavuttanut hyväksyttävän lämpötilan. Laturi siirtyy tämän jälkeen automaattisesti akun lataustilaan. Tämä toiminto takaa akun maksimaalisen käyttöiän.

Kylmä akku latautuu hitaammin kuin lämmin akku.

Akku latautuu hitaammin koko latausjakson ajan, sen latautumisnopeus ei palaudu nopeaksi, vaikka akku lämpenisi. DCB118-laturissa on sisäinen puhallin akun jäähdytystä varten. Puhallin kytkeytyy automaattisesti päälle, kun akun jäähdytys on tarpeen. Älä koskaan käytä laturia, jos puhallin ei toimi oikein tai jos tuuletusaukot on tukittu. Laturin sisälle ei saa asettaa vieraita esineitä.

Elektroninen suojausjärjestelmä

XR Li-ion -laitteissa on elektroninen suojausjärjestelmä, joka suojaa akkua ylikuormitukselta, ylikuumentumiselta tai suurelta purkaukselta.

Työkalu sammuu automaattisesti, jos sähköinen suojausjärjestelmä käynnistyy. Jos näin tapahtuu, laita litiumioniakku laturiin, kunnes se on kokonaan latautunut.

Asennus seinään

Nämä laturit on tarkoitettu asennettaviksi seinään tai käytettäväksi pystyasennossa pöydän tai työtason päällä. Jos laturi asennetaan seinään, sijoita laturi pistorasian lähetyville ja kauas kulmista tai muista esteistä, jotka voivat haitata ilmavirtausta. Käytä laturin takaosaa mallina kiinnitysruuvien kiinnittämisessä seinään. Asenna laturi hyvin kiinnitysruuveilla (hankittava erikseen), joiden pituus on vähintään 25,4 mm ruuvien kannan halkaisijan ollessa 7–9 mm. Kiinnitä ruuvit puuhun optimaaliseen syvyyteen jättäen ruuvista näkyville noin 5,5 mm. Kohdista laturin takana olevat reiät ruuveihin ja kiinnitä ne reikiin.

Laturin puhdistusohjeet



VAROITUS: Sähköiskuvaara. Irrota laturi AC-pistorasiasta ennen puhdistusta. Lika ja rasva voidaan poistaa laturin ulkopuolelta kankaalla tai pehmeällä, ei-metallisella harjalla. Älä käytä vettä tai puhdistusaineita. Älä päästä mitään nestettä työkalun sisään. Älä upota mitään työkalun osaa nesteeseen.

Akkuyksikkö

Tärkeitä turvallisuusohjeita kaikkia akkuja käytettäessä

Kun tilaat uutta akkua, ilmoita tuotenumero ja jännite.

Kun uusi akku otetaan pakkauksesta, sitä ei ole ladattu täyteen. Lue seuraavat turvaohjeet ennen akun ja latauslaitteen käyttämistä. Noudata annettuja ohjeita.

LUE KAIKKI OHJEET

- **Älä lataa tai käytä räjähdysalttiissa ympäristössä, esimerkiksi tilassa, jossa on syttyviä nesteitä, kaasuja tai pölyä.** Akun laittaminen laturiin tai poistaminen laturista voi sytyttää pölyn tai kaasun.
- **Älä koskaan pakota akkua laturiin. Älä muokkaa akkuyksikköä millään tavalla saadaksesi sen sopimaan yhteensopimattomaan laturiin, sillä akkuyksikkö saattaa murtua ja aiheuttaa vakavan henkilökohtaisen vaurion.**
- **Lataa akkuyksiköt vain DEWALT-latureilla.**
- **ÄLÄ roiskuta vettä tai upota veteen tai muihin nesteisiin.**
- **Älä säilytä tai käytä työkalua ja akkuyksikköä paikassa, jossa lämpötila voi saavuttaa tai ylittää 40 °C (kuten kesällä ulkokatoksissa tai metallirakennuksissa).**
- **Älä hävitä akkua polttamalla, vaikka se olisi vaurioitunut pahasti tai tullut elinkaarensa päähän.** Akku voi räjähtää poltettaessa. Litium-ioniakkuja poltettaessa syntyy myrkyllisiä kaasuja ja aineita.
- **Jos akun sisältöä pääsee iholle, huuhtelee heti miedolla saippualla ja vedellä.** Jos akunestettä pääsee silmään, huuhtelee aivonta silmää vedellä 15 minuutin ajan kunnes ärsytys lakkaa. Jos on hakeuduttava lääkärin hoitoon, ilmoita, että akun elektrolyytti on nestemäisten orgaanisten karbonaattien ja litiumsuolojen seosta.
- **Avatun akkukennon sisältö voi ärsyttää hengitysteitä.** Hakeudu raittiiseen ilmaan. Jos oireet jatkuvat, ota yhteys lääkäriin.



VAROITUS: Palovamman vaara. Akkuneste voi syttyä altistuessaan kipinälle tai liekille.



VAROITUS: Älä koskaan yritä avata akkuyksikköä mistään syystä. Jos akkuyksikön kotelo on murtunut tai vahingoittunut, älä laita sitä laturiin. Älä riko, pudota tai vahingoita akkuyksikköä. Älä käytä akkuyksikköä tai laturia, johon on osunut terävä isku, joka on pudotettu tai vahingoittunut millään tavalla (esim. lävistetty naulalla, isketty vasaralla, astuttu päälle). Se voi aiheuttaa jopa kuolettavan sähköiskun. Vahingoittuneet akkuyksiköt tulee palauttaa huoltoon kierätystä varten.



VAROITUS: Tulipalovaara. Älä varastoi tai kanna akkuja niin, että metalliesineet pääsevät kosketuksiin akun napoihin. Laturia ei saa esimerkiksi asettaa liinojen päälle, taskuihin, työkalukoteloihin, tuotepakkauksiin, laatikkoihin, jne., joissa on irtonaisia nauloja, ruuveja, avaimia, jne.



HUOMIO: Kun työkalua ei ole käytössä, laita se sivulleen vakaalle alustalle, jossa se ei aiheuta

kompastumisen tai putoamisen vaaraa. Jotkut työkalut, joissa on suuret akkuyksiköt, seisovat pystyssä akkuyksikön varassa, mutta ne kaatuvat helpommin.

Kuljetus



VAROITUS: Tulipalovaara. Akkujen kuljetus voi johtaa tulipaloon, jos akkunavat pääsevät vahingossa kosketuksiin johtaviin materiaaleihin. Akkuja kuljettaessa tulee varmistaa, että akkujen navat on suojattu ja eristetty hyvin materiaaleista, jotka voivat päästä niihin kosketuksiin ja aiheuttaa oikosulun.

DeWALT-akut täyttävät kaikkien soveltuvien teollisuudenalaa koskevien ja lakisäätöisten kuljetusmääräyksien vaatimukset, niihin kuuluvat muun muassa YK:n vaarallisen tavaran kuljetussuositukset, kansainvälisen ilmakuljetusliiton (IATA) vaarallisen tavaran määräykset, vaarallisten aineiden kansainvälinen merikuljetussäännöstön (IMDG) määräykset sekä eurooppalainen sopimus vaarallisten tavaroiden kansainvälisistä tiekuljetuksista (ADR). Litiumionikennot ja -akut on testattu YK:n vaarallisen tavaran suosituksen osion 38,3 mukaisesti koskien testausohjeita ja testikriteerejä.

Useimmissa tapauksissa DeWALT-akkujen kuljetukset eivät kuulu luokan 9 vaarallisten materiaalien määräyksiin piiriin. Yleisesti ottaen luokan 9 määräykset soveltuvat vain toimituksiin, jotka sisältävät energialuokaltaan yli 100 wattitunnin (Wh) litiumioniakun. Wattitunnit on merkitty kaikkiin litiumioniakkuihin. Määräyksiä monimutkaisuuden vuoksi DeWALT ei suosittele yksistään litiumioniakkujen kuljetusta ilmateitse niiden wattitunneista riippumatta. Akkuja sisältävät työkalupakkaukset (yhdistelmäpakkaukset) voidaan kuljettaa ilmateitse määräyksiä soveltamisalan ulkopuolella, jos akkuun merkityt wattitunnit ovat korkeintaan 100 Wh.

Oli kyseessä odotettu tai täysin säännöstelty kuljetus, kuljettajien vastuulla on ottaa selvää viimeisimmistä pakkausta, merkkiä/merkintää sekä dokumentaatiota koskevista määräyksistä.

Tämän ohjekirjan osion tiedot on annettu hyvässä uskossa ja niiden uskotaan olevan tarkkoja asiakirjan luontihetkellä. Mitään takuita, välillisiä tai suoria, ei kuitenkaan anneta. Ostajan vastuulla on taata, että toiminta on soveltuvien määräyksiä mukaista.

FLEXVOLT™-akun kuljetus

DeWALT FLEXVOLT™ -akkuja on kahdenmallisia: **Käyttö** ja **kuljetus**.

Käyttötila: Kun FLEXVOLT™-akkuja käytetään sellaisenaan tai se on DeWALT 18 V -tuotteessa, se toimii 18 V akkuna. Kun FLEXVOLT™-akku on 54 V tai 108 V (kaksi 54 V akkuja) tuotteessa, se toimii 54 V akkuna.

Kuljetustila: Kun kansi on asennettu FLEXVOLT™-akkuun, se on kuljetustilassa. Säilytä kansi kuljetusta varten.

Kuljetustilassa kennosarjat on katkaistu akussa sähköisesti, jolloin ne vastaavat kolmea alhaisemman Wh-arvon omaavaa akkuja verrattuna yhteen suuremman Wh-arvon omaavaan akkuun.

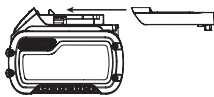

Kun kolmen akun Wh-arvo on pienempi, tietyt suurempaa Wh-arvoa koskevat akkujen kuljetusmääräykset voidaan välttää.

Kuljetuksen Wh-arvo voi esimerkiksi ilmoittaa 3 x 36 Wh, toisin sanoen kolme 36 Wh:n paristoa. Käytön Wh-arvo voi ilmoittaa 108 Wh (koskee yhtä paristoa).

Esimerkki käyttöä ja kuljetusta koskevasta merkinnästä



Säilytys-suositukset

1. On suositeltavaa säilyttää akku viileässä ja kuivassa paikassa poissa suorasta auringonpaisteesta sekä liiallisesta kylmyydestä tai kuumuudesta. Akku toimii mahdollisimman tehokkaasti ja pitkään, kun sitä säilytetään huoneenlämpötilassa, kun se ei ole käytössä.
2. Pitkän säilytyksen aikana täyteen ladattu akku on suositeltavaa säilyttää viileässä ja kuivassa paikassa irti laturista.

HUOMAA: Akkuja ei saa asettaa säilöön täysin tyhjinä. Akku on ladattava ennen käyttöä.

Latauslaitteen ja akun tarrat

Näissä ohjeissa kuvattujen kuvakkeiden lisäksi laturissa ja akussa voi olla seuraavat merkit:



Lue käyttöohjeet ennen käyttämistä.



Latausajan tiedot ovat **Teknisissä tiedoissa**.



Älä työnnä sähköä johtavia esineitä laitteen sisään.



Älä lataa vaurioitunutta akkuja.



Älä altista vedelle.



Vaihdata vialliset akut heti.



Lataa vain lämpötilassa 4–40 °C.



Käytettäväksi vain ulkona.



Toiminta akku kierrätyksen ympäristöstävällisellä tavalla.



Lataa DeWALT-akut ainoastaan yhteensopivilla DeWALT-latureilla.

Jos muita kuin yhteensopivia DeWALT-akkuja ladataan DeWALT-laturilla, akut voivat räjähtää tai aiheuttaa muita vaaratilanteita.



Älä hävitä akkuyksikköä polttamalla.



KÄYTTÖ (ilman kuljetussuojaa). Esimerkki: Wh-arvo ilmoittaa 108 Wh (yksi 108 Wh:n paristo).



KULJETUS (sisäänrakennetulla kuljetussuojalla). Esimerkki: Wh-arvo ilmoittaa 3 x 36 Wh (kolme 36 Wh:n paristoa).

Akun Tyyppi

DCM565 toimii 18 voltin akulla.

Näitä akkuja voidaan käyttää: DCB181, DCB182, DCB183, DCB183B, DCB184, DCB184B, DCB185, DCB187, DCB546, DCB547. Katso lisätietoja kohdasta **Tekniset tiedot**.

Pakkauksen Sisältö

Pakkauksen sisältö:

- 1 Ketjusaha
- 1 Laippasuojus
- 1 Laippa 30 cm
- 1 Ketju 30 cm
- 1 Käyttöohje

EI SISÄLLÄ AKKUA TAI LATURIA

- 1 Litiumioniakku**
- 1 Litiumioniakun laturi**

**Sisältyy vain malliin DCM565P1

- Tarkista, onko työkalussa, osissa tai tarvikkeissa kuljetusvaurioita.
- Lue tämä käyttöohje huolellisesti ennen laitteen käyttämistä.

Työkalun merkinnät

Seuraavat kuvakkeet näkyvät työkalussa:



Lue käyttöohjeet ennen käyttämistä.



Käytä kuulosuojaimia.



Käytä suojalaseja.



Suojaa sateelta.



Kärjen osuminen johonkin kohteeseen voi aiheuttaa laipan liikkumisen äkkinäisesti ylös- ja taaksepäin, jolloin seurauksena voi olla vakava henkilövahinko.



Vältä laipan kosketusta mihinkään kohteeseen.



Ketjusahan kiertosuunta.



Käytä ketjusahaa aina molemmilla käsillä.



Sammuta työkalu. Poista akku ennen työkalun huoltamista.



Direktiivin 2000/14/EY mukainen taattu ääniteho.

Päivämääräkoodin Sijainti

Päivämääräkoodi on merkitty koteloon. Se sisältää myös valmistusvuoden.

Esimerkki:

2017 XX XX

Valmistusvuosi

Kuvaus (Kuva A)



VAROITUS: Älä tee työkaluun tai sen osiin mitään muutoksia. Tällöin voi aiheutua omaisuus- tai henkilövahinkoja.

- 1 Virtakytkin
- 2 Lukituksen vapautusvipu
- 3 Ketjun jarru / käden etusuoja
- 4 Laippa
- 5 Teräketju
- 6 Hammaspyörän suojus
- 7 Akku
- 8 Laipan säädön lukitusnappi
- 9 Ketjun kiristysnappi
- 10 Öljytason ilmaisin
- 11 Laippasuojus
- 12 Takakahva
- 13 Etukahva
- 14 Akkukotelo
- 15 Akun vapautuspainike
- 16 Öljysäiliön korkki (ei kuvassa)

Käyttötarkoitus

Ketjusahasi on suunniteltu ammattimaisiin leikkaussovelluksiin.

ÄLÄ käytä kosteissa olosuhteissa tai jos laitteen lähellä on syttyviä nesteitä tai kaasuja.

Tämä ketjusaha on ammittimainen sähkötyökalu.

ÄLÄ anna lasten koskea tähän työkaluun. Kokemattomat henkilöt saavat käyttää tätä laitetta vain valvotusti.

- Tämä tuote ei ole tarkoitettu henkilöiden (mukaan lukien lapset) käytettäväksi, joiden fyysiset, sensoriset tai henkiset kyvyt tai kokemus ja/tai tietämys tai taidot ovat rajalliset. Heidän turvallisuudestaan tulee huolehtia heistä vastuussa oleva henkilö. Lapsia ei koskaan saa jättää yksin tämän tuotteen kanssa.

KOKOAMINEN JA SÄÄDÖT



VAROITUS: Vakavan henkilövahingon vaaran vähentämiseksi katkaise työkalusta virta ja irrota akku ennen säätämistä tai varusteiden irrottamista tai asentamista. Jos laite käynnistyy vahingossa, voi aiheutua loukkaantuminen.



VAROITUS: Käytä ainoastaan DEWALT-akkupakkauksia ja -latureita.

Akun Asentaminen ja Poistaminen Työkaluista (Kuva C–E)

HUOMAA: Parhaiden tuloksien saavuttamiseksi on varmistettava, että akku 7 on ladattu täyteen.

Akun Asentaminen Työkaluun

1. Kohdista akku 7 työkalun sisällä oleviin kiskoihin (Kuva C).
2. Liu'uta se työkaluun, kunnes akku on hyvin paikoillaan ja varmista, että lukitus napsahtaa paikoilleen.

Akun Poistaminen Työkaluista

1. Paina vapautuspainiketta 15 ja vedä akku ulos työkalun kahvasta (Kuva D).
2. Laita akku laturiin, kuten käyttöohjeen laturiosassa kuvataan.

Tasomittarilla Varustetut Akut (Kuva E)

Joissakin DEWALT-akuissa on tasomittari, jossa on kolme vihreää LED-merkkivaloa. Merkkivalot osoittavat akun jäljelle jäävän virtatason.

Kytke tasomittari päälle painamalla ja pitämällä tasomittarin painiketta 17 alhaalla. Jokin kolme vihreän LED-merkkivalon valoyhdistelmä syttyy osoittaen jäljelle jäävän virtatason. Kun akkuvirran taso käyttörajan alapuolella, tasomittari ei syty ja akku on ladattava.

HUOMAA: Tasomittari osoittaa akkuvirran tason ainoastaan viitteellisesti. Se ei osoita työkalun toiminnallisuutta ja se voi vaihdella tuoteosien, lämpötilan ja loppukäyttäjän käytön mukaan.

ASENNUS

Laipan ja teräketjun asentaminen (Kuvat A, F–H, K)



HUOMIO: Ketju on terävä. Käytä aina suojakäsineitä ketjun käsittelyn aikana. Ketju on terävä ja voi aiheuttaa haavan myös liikkumattomana ollessaan.



VAROITUS: Terävä liukuva ketju. Jotta laite ei käynnistyisi vahingossa, varmista, että akku on irrotettu laitteesta ennen seuraavien toimenpiteiden suorittamista. Jos näin ei menetellä, seurauksena saattaa olla vakava tapaturma.

Jos teräketju 5 ja laippa 4 on pakattu laatikkoon erikseen.

Ketju on liitettävä laippaan, minkä jälkeen ne liitetään laitteen runko-osaan.

- Aseta saha tasaiselle ja vakaalle alustalle.
- Käännä lukitusvipu ylös ja kierrä laipan säädön lukitusnuppia 8 vastapäivään Kuvan F mukaisesti hammaspyörän suojuksen 6 poistamiseksi.
- Tartu teräketjuun 5 suojakäsineitä käyttäen ja kääri se laippaan 4 varmistaen, että hampaat osoittavat oikeaan suuntaan (ks. Kuva K)
- Varmista, että ketju on asetettu oikein aukkaan koko laipan ympärille.

- Aseta teräketju hammaspyörän 18 ympärille. Kohdista samalla laipassa oleva aukko ketjun kiristystappeen 20 ja pulttiin 19 laitteen alaosassa Kuvan G mukaisesti.
- Kun osat on kiinnitetty, pitele laippaa paikoillaan ja asenna hammaspyörän suojuus 6 takaisin. Varmista, että suojuksessa oleva työkaluton kiristysten asennuspultin reikä kohdistuu päärungossa olevaan pulttiin 19. Käännä lukitusvipu ylös ja kierrä laipan säädön lukitusnuppia 8 myötäpäivään, kunnes se napsahtaa. Löysää sitten nuppia yhden kierroksen verran niin, että teräketju voidaan kiristää oikeaoppisesti.
- Kierrä ketjun kiristysnuppia 9 myötäpäivään kireyden lisäämiseksi Kuvan H mukaisesti. Varmista, että teräketju 5 on asetunut hyvin laippaan 4. Kiristä laipan säädön lukitusnuppia, kunnes kuulet napsahduksen. Laippa on paikoillaan, kun kuulet kolme napsahdusta. Sitä ei tarvitse kiristää enempää.

Ketjun kireyden säätäminen (Kuvat A, I)



HUOMIO: Ketju on terävä. Käytä aina suojakäsineitä ketjun käsittelyn aikana. Ketju on terävä ja voi aiheuttaa haavan myös liikkumattomana ollessaan.



VAROITUS: Terävä liukuva ketju. Jotta laite ei käynnistyisi vahingossa, varmista, että akku on irrotettu laitteesta ennen seuraavien toimenpiteiden suorittamista. Jos näin ei menetellä, seurauksena saattaa olla vakava tapaturma.

- Tarkista teräketjun 5 kireys, kun saha on tasaisella ja tukevalla alustalla. Kireys on oikeaoppinen, kun ketju napsahtaa takaisin sitä vetäessä 3 mm:n verran laipasta 4 pois päin kevyellä voimalla pitäen ketjua etusormen ja peukalon välissä Kuvan I mukaisesti. Laipan ja ketjun väliin alosaan ei saa jäädä "notkoa" Kuvan I mukaisesti.
- Voit säätää teräketjun kireyden kääntämällä lukituskielekkeen ylös ja kiertämällä laipan säädön lukitusnuppia 8 yhden kierroksen verran vastapäivään. Kierrä ketjun kiristysnuppia 9 myötäpäivään, kunnes ketjun kireys on oikea yllä olevien ohjeiden mukaisesti.
- Älä kiristä ketjua liian tiukalle, koska tällöin laippa ja ketju kuluvat loppuun ennenaikaisesti.
- Kun kireys on oikeaoppinen, kiristä laipan säädön lukitusnuppi hyvin.

HUOMAA: Laipan säädön lukitusnupissa on lukittuva kiristysjärjestelmä. Hammaspyörän suojuus on paikoillaan, kun kuulet kolme napsahdusta. Sitä ei tarvitse kiristää enempää.

- Tarkista uuden ketjun kireys useaan kertaan (akun irrottamisen jälkeen) 2 ensimmäisen käyttötunnin aikana, koska uusi ketju venyy hieman.

Teräketjun vaihtaminen (Kuvat A, K)



HUOMIO: Ketju on terävä. Käytä aina suojakäsineitä ketjun käsittelyn aikana. Ketju on terävä ja voi aiheuttaa haavan myös liikkumattomana ollessaan.



VAROITUS: Terävä liukuva ketju. Jotta laite ei käynnistyisi vahingossa, varmista, että akku on irrotettu laitteesta ennen seuraavien toimenpiteiden suorittamista. Jos näin ei menetellä, seurauksena saattaa olla vakava tapaturma.

- Käännä lukituskieleke ylös ja kierrä laipan säädön lukitusnuppia **8** vastapäivään ketjun kireyden vapauttamiseksi.
- Poista hammaspyörän suojuus **6** osion **Laipan ja teräketjun asentaminen** mukaisesti.
- Nosta kulunut teräketju **5** laipan **4** urasta irti.
- Aseta uusi ketju laipan aukkoon varmistaen, että sahan hampaat osoittavat oikeaan suuntaan, kun ketjussa oleva nuoli osoittaa samaan suuntaan kuin hammaspyörän suojuksessa **6** oleva merkki (Kuva K).
- Noudata osion **Laipan ja teräketjun asentaminen** ohjeita.

Ketjun ja laipan varaosat ovat saatavilla paikallisesta DEWALT huoltopalvelusta.

- DCM565 edellyttää varaketjun # DWRC1200, varaosanumero 90586162. Varalaippa 30 cm, varaosanumero NS07302.

Teräketjun ja laipan voitelu (Kuva L)

Automaattinen voitelujärjestelmä

Tässä ketjusahassa on teräketjun ja laipan automaattinen voitelujärjestelmä. Öljytason ilmaisin **10** näyttää ketjusahan öljytason. Jos öljytaso laskee alle neljänneksen, irrota akku ketjusahasta ja täytä säiliö oikeanlaisella öljyllä. Tyhjennä öljysäiliö aina sahaamisen lopettamisen jälkeen.

HUOMAA: Käytä korkealuokkaista laippaa ja ketjuöljyä ketjun ja laipan asianmukaista voitelua varten. Vaihtoehtoisesti voit käyttää väliaikaisesti pesuaineetonta SAE30-moottoriöljyä. Kasvispohjaisen öljyn käyttö laipassa ja ketjussa on suositeltavaa puita karsiessa. Mineraaliöljyn käyttö ei ole suositeltavaa, sillä se voi vahingoittaa puita. Älä koskaan käytä jäteöljyä tai erittäin paksua öljyä. Muutoin ketjusaha voi vaurioitua.

Öljysäiliön täyttäminen

- Käännä lukitusvipu alas ja kierrä sitä neljänneskierroksen verran vastapäivään ja poista öljysäiliön korkki **16**. Täytä säiliö suositellulla laipan ja ketjun öljyllä, kunnes öljytaso on saavuttanut öljytason ilmaismen **10** ylätasen.
- Asenna öljysäiliön korkki takaisin ja kiristä kiertämällä myötäpäivään neljänneskierroksen verran. Käännä lukitusvipu ylös sen lukittuun asentoon.
- Kytke ketjusaha säännöllisesti pois päältä ja tarkista öljytason ilmaisin varmistaaksesi, että laippa ja ketju on voideltu oikeaoppisesti.

Sahan kuljettaminen (Kuvat A, M)

- Poista akku aina työkalusta ja suoja laippa **4** laippasuojuksella **11** (kuva M) ennen sahan kuljettamista.
- Kytke ketjun jarru päälle painamalla ketjun jarrua / käden etusuojaa **3** eteenpäin.

TOIMINTA

Käyttöohjeet



VAROITUS: Noudata aina turvaohjeita ja määräyksiä.



VAROITUS: Vakavan henkilövahingon vaaran vähentämiseksi katkaise työkalusta virta ja irrota akku ennen säätämistä tai varusteiden irrottamista tai asentamista. Jos laite käynnistyy vahingossa, voi aiheutua loukkaantuminen.

akku ennen säätämistä tai varusteiden irrottamista tai asentamista. Jos laite käynnistyy vahingossa, voi aiheutua loukkaantuminen.

Käsien oikea asento (Kuva A, J)



VAROITUS: Voit vähentää vakavan henkilövahingon vaaraa pitämällä kädet **AINA** oikeassa asennossa.



VAROITUS: Voit vähentää vakavan henkilövahingon vaaraa pitelemällä työkalua **AINA** tiukassa otteessa.

Käsien oikea asento tarkoittaa vasemman käden pitämistä etukahvassa **13** ja oikean käden pitämistä takakahvassa **12**.

Ketjusahan käyttäminen (Kuvat A, N–O)



VAROITUS: Lue ja varmista, että ymmärrät kaikki ohjeet. Jos kaikkia ohjeita ei noudateta, on olemassa sähköiskun, tulipalon ja/tai vakavan henkilövahingon vaara.

- Varo takaiskuja, sillä ne voivat aiheuttaa vakavia henkilövahinkoja ja kuolemanvaaran. Lue tärkeät turvallisuusohjeet Suojautuminen takaiskulta takaiskuvaaran välttämiseksi.
- Älä kurkottele. Ei saa leikata rinnan yläpuolella. Varmista hyvä jalansija. Pidä jalat erillään. Varmista, että painosi jakautuu tasaisesti molemmille jaloille.
- Pidä vasemmalla kädellä tiukasti kiinni etukahvasta **13** ja oikealla kädellä kiinni takakahvasta **12** niin, että kehosi on laipan vasemmalla puolella.
- Älä pidä ketjusahasta kiinni käden etusuojasta / ketjun jarrusta **3**. Pidä vasemman käsivarren kynnärpää lukittuna niin, että vasen käsivarsi on suorassa mahdollista takaisku varten.



VAROITUS: Älä koskaan tartu sahaan kädet ristissä (vasen käsi takakahvassa ja oikea käsi etukahvassa).



VAROITUS: Älä koskaan anna kehonosiensa olla samansuuntaisesti laippaan **4** nähden ketjusahan käyttämisen aikana.

- Älä koskaan käytä puussa, epämukavassa asennossa, tikapuilla tai muulla epävakaaalla alustalla. Sahan hallinnan menetys voi aiheuttaa vakavia henkilövahinkoja.
- Anna ketjusahan käydä täydellä nopeudella koko sahausken ajan.
- Anna kerjun leikata puolestasi. Käytä ainoastaan kevyttä painetta. Älä kohdistaa painetta ketjusahaan sahausken loppuvaiheessa.



VAROITUS: Kun sahaa ei käytetä, kytke ketjun jarru aina päälle ja irrota akku.

Virtakytkin

Varmista aina hyvä jalansija ja pidä ketjusahan kahvoista tiukasti kiinni molemmilla käsillä peukalo ja sormet kahvojen ympärillä. Kytke laite päälle varmistamalla, ettei ketjun jarru ole päällä. Liu'uta lukituksen vapautusvipua **2** kuvan N mukaisesti ja paina liipaisukytkin **1** alas. Kun laite on toiminnassa, lukituksen vapautusvipu voidaan vapauttaa. Pidä laite käynnissä pitämällä liipaisukytkintä alhaalla. Sammuta työkalu vapauttamalla liipaisukytkin.

HUOMAA: Jos käytät liian suurta voimaa sahaamisen aikana, saha sammuu. Voit käynnistää sahan uudelleen vapauttamalla liipaisukytkimen 1 ennen sahan käynnistymistä. Aloita sahaaminen ja käytä kevyempää voimaa. Anna sahan leikata omaan tahtiin.

VAROITUS: Älä koskaan yritä lukita kytkintä ON-asentoon.

Ketjun jarrun asettaminen

Ketjusahassa on moottorin ketjun jarrutusjärjestelmä, joka pysäyttää ketjun nopeasti takaiskun sattuessa.

- Poista akku työkalusta.
- Voit kytkeä ketjun jarrun päälle painamalla ketjun jarrua / käden etusuojava 3 eteenpäin, kunnes se napsahtaa paikoilleen.
- Vedä ketjun jarrua / käden etusuojava 3 etukahvaa 13 kohti "asetusasentoon" kuvan O mukaisesti.
- Saha on nyt käyttövalmis.

HUOMAA: Takaiskutilanteessa vasen käsi osuu etusuojavaan työntäen sitä eteenpäin työstökappaletta kohti. Työkalu pysähtyy tämän seurauksena.

Ketjun jarrun testaaminen

Testaa ketjun jarru ennen jokaista käyttökertaa varmistaaksesi, että se toimii oikein.

- Aseta laite tasaiselle ja vakaalle alustalle. Varmista, että sahan ketju 5 on maasta irti.
- Pidä laitteesta hyvin kiinni molemmilla käsillä ja käynnistä ketjusaha.
- Kierrä vasenta kättä etukahvasta 13 pitäen eteenpäin niin, että kätesi takaosa koskettaa ketjun jarrua / käden etusuojava 3 ja työntää sitä eteenpäin työstökappaletta kohti. Teräketjun tulee pysähtyä välittömästi.

HUOMAA: Jos saha ei pysähdy välittömästi, lopeta laitteen käyttö ja vie se lähimpään DEWALT-huoltopalveluun.

VAROITUS: Varmista, että asetat ketjun jarrun ennen sahaamista.

Yleiset sahaustekniikat (Kuvat A, P, Q, U, V, W)

Kaataminen

Puun kaataminen sahaamalla. Varmista, että akku on ladattu täyteen ennen puun kaatamista, jotta voit suorittaa toimenpiteen yhdellä latauskerralla. Puita ei saa kaataa erittäin tuulisissa olosuhteissa.

VAROITUS: Puita kaataessa on olemassa henkilövahinkovaara. Sen saa suorittaa ainoastaan vastaavan koulutuksen saanut henkilö.

- Suunnittele ja vapauta perääntymisreitit ennen sahaamisen aloittamista. Perääntymisreitit tulee ulottua taakse ja diagonaalisesti odotetun kaatumislinjan taakse. (Kuva U)

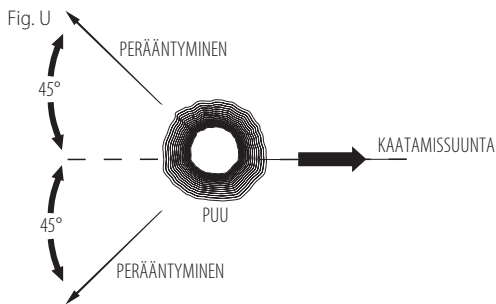

- Huomioi puun luonnollinen kaltevuus, suurimpien oksien sijainti ja tuulen suunta ennen puun kaatamisen aloittamista ja päätele niiden perusteella puun kaatumissuunta. Pidä kiiloja (puiset, muoviset tai alumiiniset) ja raskasta nuijaa käytettävissä. Poista epäpuhtaudet, kivet, irtonainen kuori, naulat, niitit ja langat puusta, johon kaatosahaukset suoritetaan.
- Kaatolovi - Sahaa lovi 1/3 puun halkaisijasta kohtisuoraan kaatumissuuntaan. Suorita ensin alempi kaatolovi vaakasuoraan. Täten vältetään teräketjun tai laipan juuttuminen kiinni toista kaatolovea suorittaessa (kuva V).
- Kaatosahaus - Suorita kaatosahaus takana vähintään 51 mm vaakasuuntaista kaatolovea ylempänä. Kaatosahaus on suoritettava samansuuntaisesti kaatoloveen nähden. Suorita kaatosahaus niin, että puuta jää riittävästi saranaksi. Saranaosa estää puun kääntymisen ja kaatumisen väärään suuntaan. Älä leikkaa saranan läpi (Kuva V).
- Puu alkaa kaatua, kun kaatosahaus lähestyy saranaa. Jos on olemassa mahdollisuus, että puu ei kaadu haluttuun suuntaan tai että se voi kallistua taakse ja aiheuttaa teräketjun kiinni juuttumisen, lopeta sahaaminen ennen kaatosahauksen loppuun suorittamista ja avaa katkaisukohta kiiloilla puun kaatamiseksi haluttuun suuntaan. Kun puu alkaa kaatua, poista ketjusaha leikkuukohdasta, sammuta moottori, aseta ketjusaha alas ja käytä suunniteltua perääntymisreittiä. Vario ylhäältä putoavia suuria oksia ja varmista hyvä jalansija.

Fig. V

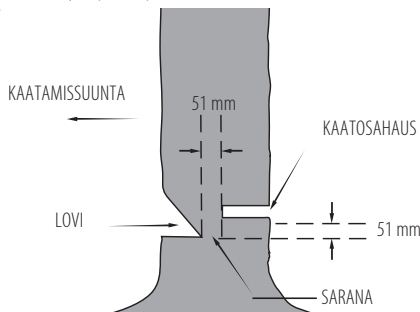

Karsiminen

Kaadetun puun oksien karsiminen. Jätä karsimisen ajaksi tukkiin suuret alaoksat kannattelemaan sitä irti maasta. Karsi pienet oksat yhdellä leikkauksella. Jännittyneet oksat tulee sahata alhaalta ylöspäin välttämällä ketjusahan kiinni juuttumista kuvan P

mukaisesti. Leikkaa oksat vastakkaiselta puolelta niin, että puun varsi on sinun ja sahan välissä. Älä koskaan sahatessasi pidä sahaa jalkojesi välissä tai asetu oksan ympärille hajareisin.

Pölkkytys



VAROITUS: Ensikäyttäjien on suositeltavaa harjoitella sahaamista sahapukilla.

Kaadetun puun tai puunrungon sahaaminen pölkkyiksi. Sahaustapa määräytyy tukin tuennan perusteella. Käytä sahapukkia (kuva Q) aina kun mahdollista.

- Aloita katkaisu aina ketjun käydessä täydellä nopeudella.
- Aseta ketjusahan alapiikki **22** alustavan katkaisualueen taakse kuvan W mukaisesti.
- Kytke ketjusaha päälle, kierrä ketju ja laippa alas puuhun käyttäen piikkiä saranana.
- Kun ketjusaha on 45 asteen kulmassa, aseta ketjusaha uudelleen tasalle ja toista vaiheet, kunnes katkaiset puun kokonaan.
- Kun puuta tuetaan koko pituudelta, sahaa yläosasta (yläpölkkytys) välttäen leikkaamasta maata. Muutoin saha tylsyy nopeasti.

Fig. W

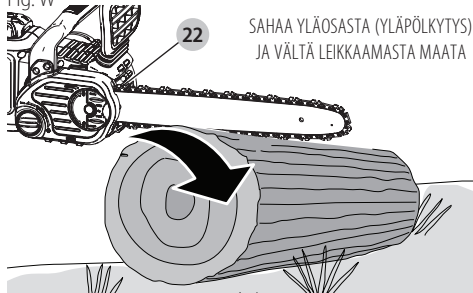

- **Kuva X-** Tuettuna yhdestä pästä Leikkaa ensin 1/3 halkaisijasta alapuolelta (alapölkkytys). Viimeistele katkaisu sitten yläpölkkytyksellä ensimmäiseen sahaukseen saakka.

Fig. X

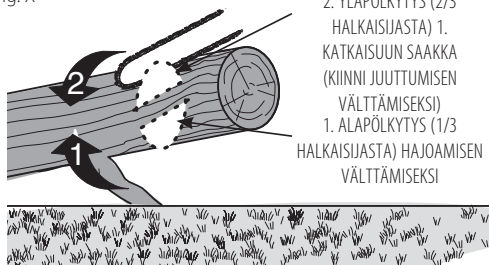

- **Kuva Y-** Tuettuna molemmista päistään. Saha ensin 1/3 alapäin yläpölkkyä. Viimeistele katkaisu sitten alapölkkytyksellä 2/3 ensimmäiseen sahaukseen saakka.

Fig. Y

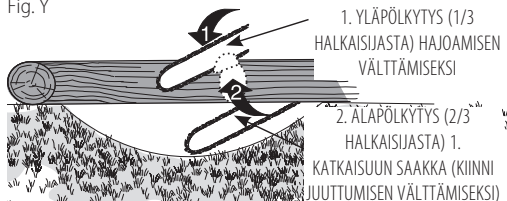

- Seiso kaltevalla alustalla aina puunrunnon ylämäen puolella. Kun "leikkaat puun läpi", säilytä täydellinen hallinta vähentämällä leikkauspainetta leikkauksen loppuosan lähellä ja säilytä tiukka ote ketjusahan kahvoista. Älä anna ketjun koskettaa maata. Kun olet suorittanut katkaisun, odota, että ketjusaha pysähtyy ennen sen liikuttamista. Sammuta moottori aina ennen yhdestä katkaisusta toiseen siirtymistä.

YLLÄPITO JA HUOLTO

Käytä laitteen puhdistamiseen vain mietoja pesuainetta ja kosteaa kangasta. Sahan muovikotelo ei saa puhdistaa liuottimilla. Älä päästä mitään nestettä työkalun sisään. Älä upota mitään työkalun osaa nesteeseen.

TÄRKEÄÄ: TURVALLISUUDEN ja LUOTETTAVUUDEN turvaamiseksi korjaukset, huollot ja säädöt tulee suorittaa valtuutetuissa DEWALT-huoltopalveluissa käyttäen aina identtisiä varaosia.

Säännöllinen huolto varmistaa ketjusahan pitkän ja tehokkaan käyttöiän.

Ketju ja laippa

Poista hammaspyörän suojus, laippa ja ketju muutaman käyttötunnin välein ja puhdista ne perusteellisesti pehmeäharjaisella harjalla. Varmista, ettei laipan voiteluaukossa ole jäämiä. Kun vaihdat tylsän ketjun terävään, laippa kannattaa kääntää alaosaan yläosaan.

Ketjuterän teroittaminen (Kuvat R–T)



HUOMIO: Ketju on terävä. Käytä aina suojakäsineitä ketjun käsittelyn aikana. Ketju on terävä ja voi aiheuttaa haavan myös liikkumattomana ollessaan.



VAROITUS: Terävä liukuva ketju. Jotta laite ei käynnistyisi vahingossa, varmista, että akku on irrotettu laitteesta ennen seuraavien toimenpiteiden suorittamista. Jos näin ei menetellä, seurauksena saattaa olla vakava tapaturma.

HUOMAA: Leikkuuterät tylsyvät heti, jos ne sahattaessa osuvat maahan tai naulaan.

Jotta ketjusaha toimisi parhaalla mahdollisella tavalla, teräketjun hampaat on pidettävä terävinä. Teräketjun oikeaoppiset teroitushjeet:

1. Käytä parhaiden tuloksien saavuttamiseksi 4,5 mm:n viilaa ja viilan pidikettä tai viilanojainta ketjun teroittamiseen. Tämä varmistaa oikeat teroituskulmat.
2. Aseta viilan pidike tasaisesti terän ylälevyyntä ja syvyysohjaimeen.

3. **Kuva R-** Säilytä ylälevyn **21** oikea viilauskulma 30° viilanohjaimessa samansuuntaisesti ketjuun nähden (viilaa 60° kulmassa ketjusta sivusta katsottuna).

4. Teroita terät ensin ketjun toisella puolen. Viilaa kunkin terän sisäpuolelta ulospäin. Käännä saha sitten toispäin ja toista vaiheet (2,3,4) ketjun toisella puolella olevien terien kohdalla.

HUOMAA: Viilaa tasaisella viilalla säätöhampaiden yläosat (ketjun liitososa terän edessä) niin, että ne ovat noin 0,635 mm terien kärkien alapuolella **Kuva S**.

5. **Kuva T-** Säilytä kaikkien terien pituudet yhtenäisinä.

6. Jos ylä- tai sivulevyjen kromipinnassa on vaurioita, poista vauriot viilaamalla.



HUOMIO: Viilaamisen jälkeen terä on terävä. Noudata erityistä huolellisuutta tämän toimenpiteen aikana.

HUOMAA: Kun ketju teroitetaan, se menettää hiukan alhaisen takaiskun ominaisuuksiaan ja erityistä varovaisuutta on noudatettava. Terä on suositeltavaa teroittaa korkeintaan neljä kertaa.

Lisävarusteet



VAROITUS: Muiden kuin tässä ohjekirjassa määritettyjen varaosien käyttö voi olla vaarallista.

Ketjun ja laipan varaosat ovat saatavilla paikallisesta valtuutetusta DEWALT-huoltopalvelusta. Voidaan käyttää vain alhaisen takaiskun laipan ja ketjun kanssa.

Malliin **DCM565** saatavilla olevat laipat ja ketjut:

- Laippa: **30 cm** varaosanumero 90586162
- Ketju: **30 cm** varaosanumero N507302
- DT20676-QZ – 30 cm Oregon -ketju 3/8" low pro, 0.0430" / 1,1 mm (90PX045)
- DT20665-QZ – 30 cm Oregon -laippa ja ketju 30 cm ketju 3/8" low pro, 0.043" / 1,1 mm (90PX045) & 30 cm laippa

KUNNOSSAPITO

DEWALT-työkalusi on suunniteltu käytettäväksi pitkään ja edellyttämään vain vähän kunnossapitoa. Oikea käsittely ja säännöllinen puhdistus varmistavat laitteen ongelmattoman toiminnan.



VAROITUS: Vakavan henkilövahingon vaaran vähentämiseksi katkaise työkalusta virta ja irrota akku ennen säätämistä tai varusteiden irrottamista tai asentamista. Jos laite käynnistyy vahingossa, voi aiheutua loukkaantuminen.

Laturia tai akkua ei voida huoltaa.



Voitelemine

Katso osio **Teräketjun ja laipan voitelu** (Kuva L)



Puhdistaminen



VAROITUS: Puhalla lika ja pöly kotelosta kuivalla ilmalla, kun sitä kertyy ilmanvaihtoaukkoihin tai niiden ympärille. Käytä tällöin hyväksytyjä silmäsuojuksia ja hengityssuojainta.



VAROITUS: Älä koskaan puhdistu muita kuin metallipintoja liuottimien tai muiden voimakkaiden kemikaalien avulla. Nämä kemikaalit voivat heikentää näissä osissa käytettyjä materiaaleja. Käytä vain vedellä ja miedolla pesuaineella kostutettua kangasta. Älä päästä mitään nestettä laitteen sisään. Älä upota mitään laitteen osaa nesteeseen.

Lisävarusteet



VAROITUS: Muita kuin DEWALT-lisävarusteita ei ole testattu tämän työkalun kanssa, joten niiden käyttäminen voi olla vaarallista. Käytä tämän laitteen kanssa vain DEWALTin suosittelemia varusteita vahingoittumisvaaran vähentämiseksi.

Saat lisätietoja jälleenmyyjältäsi.

Ympäristön suojeleminen



Erilliskeräys. Tuotteita ja akkuja, joissa on tämä merkintä, ei saa hävittää tavallisen kotitalousjätteen mukana.



Tuotteet ja akut sisältävät materiaaleja, jotka voidaan kerätä tai kierrättää uudelleen käyttöä varten. Kierrätä sähkölaitteet ja akut paikallisten määräyksien mukaisesti. Lisätietoa on saatavilla osoitteesta www.2helpU.com.

Uudelleenladattava akku

Tämä pitkään kestävä akku on ladattava uudelleen, jos se ei enää tuota riittävää tehoa töissä, joihin teho on aikaisemmin riittänyt hyvin. Kun laitteen toiminta-aika on lopussa, se tulee hävittää ympäristöstävällisellä tavalla:

- Anna akun tyhjentyä kokonaan ja irrota se sitten laitteesta.
- litiumioniakkujen ovat kierrätettäviä. Vie ne jälleenmyyjälle tai paikalliseen kierrätyspisteeseen. Kerätyt akkuyksiköt kierrätetään tai hävitetään oikein.

VIANMÄÄRITYS

Ongelma	Ratkaisu
Laite ei käynnisty.	<ul style="list-style-type: none"> Tarkista akun asennus. Tarkista akun latausvaatimukset. Tarkista, että lukituspainike on painettu kokonaan alas ennen liipaisimen käyttöä.
Laite sammuu käytön aikana.	<ul style="list-style-type: none"> Lataa akku. Laitteeseen kohdistetaan voimaa. Käynnistä uudelleen ja kohdista siihen vähemmän painetta.
Akku ei lataudu.	<ul style="list-style-type: none"> Aseta akku laturiin, kunnes punainen latauksen merkkivalo syttyy. Lataa korkeintaan 8 tuntia, jos akku on tyhjentynyt kokonaan. Kytke laturi pistorasiaan. Katso lisätietoa osiosta Tärkeitä huomautuksia lataamiseen. Tarkista pistorasian sähkövirta kytkemällä siihen jokin laite. Tarkista valojen sammuuttamisen yhteydessä virran katkaisevaa valokytkintä liitetty pistorasiaan. Siirrä laturi ja laite ympäristöön, jonka lämpötila on yli 4,5 °C ja alle 40,5 °C.
Laippa/ketju on ylikuumentunut.	<ul style="list-style-type: none"> Katso osio Ketjun kireyden säätäminen. Katso osio Ketjun voiteleminen.
Ketju on löysä.	<ul style="list-style-type: none"> Katso osio Ketjun kireyden säätäminen.
Heikko leikkauksen laatu.	<ul style="list-style-type: none"> Katso osio Ketjun kireyden säätäminen. HUOMAUTUS: Liian suuri kireys kiihdyttää kulumista ja lyhentää laipan ja ketjun käyttöikää. Voitele ennen leikkaamista. Katso osio Sahan ketjun vaihtaminen.
Laite toimii, mutta se ei leikkaa.	<ul style="list-style-type: none"> Ketju on voitu asentaa väärinpäin. Katso ketjun asennusta ja poistoa koskevat osiot.
Laitteen voitelu ei toimi.	<ul style="list-style-type: none"> Täytä öljysäiliö. Puhdista laippa, hammaspyörä ja hammaspyörän suojus. Katso osio Ylläpito ja huolto.

18V MOTORSÅG

DCM565

Gratulerar!

Du har valt ett DEWALT-verktyg. År av erfarenhet, grundlig produktutveckling och innovation gör DEWALT till en av de pålitligaste partnererna för fackmannamässiga elverktygsanvändare.

Tekniska data

	DCM565	
Spänning	V_{DC}	18
Batterityp		Li-Ion
Svärdlängd	cm	30
Maximal kedjehastighet (utan belastning)	m/s	7,7
Maximal såglängd	cm	26
Oljekapacitet	ml	115
Vikt (utan batteripaket)	kg	3,5
Buller- och vibrationsvärden (triax vektorsumma) i enlighet med EN60745-2-13.		
L_{PA} (emissionsljudtrycksnivå)	dB(A)	76,5
L_{WA} (ljudeffektnivå)	dB(A)	96,5
K (osäkerhet för angiven ljudnivå)	dB(A)	3,0
Vibration, emissionsvärde a_{1h} =		
	m/s^2	3,5
Osäkerhet K =		
	m/s^2	1,5

Den emissionsnivå för vibration som anges i detta informationsblad har uppmätts i enlighet med en standardiserad test som anges i EN60745, och den kan användas för att jämföra ett verktyg med ett annat. Den kan användas för att få fram en preliminär uppskattning av exponering.

⚠ VARNING: Den angivna emissionsnivån för vibration gäller vid verktygets huvudsakliga användning. Om verktyget emellertid används för andra tillämpningar, med andra tillbehör, eller om det är dåligt underhållet kan vibrationen avvika. Detta kan avsevärt öka exponeringsnivån under hela dess arbetstid.

En uppskattning av exponeringsnivån för vibrationer bör dessutom ta med i beräkningen de gånger verktyget är avstängt, eller när det är igång utan att utföra sitt arbete. Detta kan avsevärt minska exponeringsnivån under hela dess arbetstid.

Identifiera ytterligare säkerhetsåtgärder för att skydda handhavaren mot verkningarna av vibration, såsom att: underhålla verktyget och tillbehören, hålla händerna varma, organisera arbetsgången.

EC-Följsamhetsdeklaration

Maskindirektiv



18V motorsåg DCM565

DEWALT deklarerar att dessa produkter, beskrivna under **Tekniska data** uppfyller:

2006/42/EC, EN60745-1:2009+A11:2010, EN60745-2-13:2009+A1:2010.

2000/14/EG, Billaga V DEKRA Certification B.V., Meander 1051 / P.O. Box 5185 6825 MJ ARNHEM / 6802 ED

ARNHEM

Nederländerna

Anmält organ, ID-nr.: 0344

L_{PA} (uppmätt ljudeffekt) 76,5 dB(A)

L_{PA} (garanterat ljudtryck) 100 dB(A)

De här produkterna överensstämmer även med direktiven 2014/30/EU och 2011/65/EU. För mer information, var god kontakta DEWALT på följande adress, eller se handbokens baksida.

Undertecknad är ansvarig för sammanställning av den tekniska filen och gör denna förklaring å DEWALTs vägnar.

Markus Rompel

Teknisk chef

DEWALT, Richard-Klinger-Straße 11,
D-65510, Idstein, Tyskland

12.12.2016



VARNING: För att minska risken för personskada, läs instruktionshandboken.

Definitioner: Säkerhetsriktlinjer

Nedanstående definitioner beskriver allvarlighetsnivån för varje signalord. Var god läs handboken och uppmärksamma dessa symboler.



FARA: Indikerar en omedelbart riskfylld situation som, om den inte undviks, **kommer att resultera i dödsfall eller allvarlig personskada.**



VARNING: Indikerar en potentiellt riskfylld situation som, om den inte undviks, **skulle kunna resultera i dödsfall eller allvarlig personskada.**



SE UPP: Indikerar en potentiellt riskfylld situation som, om den inte undviks, **kan resultera i mindre eller medelmåttig personskada.**

Batterier				Laddare/Laddningstid (minuter)						
Kat. #	V _{DC}	Ah	Vikt kg	DCB107	DCB113	DCB115	DCB118	DCB132	DCB119	DCB413
DCB547	18/54	3,0/9,0	1,25	420	220	140	85	140	X	X
DCB546	18/54	2,0/6,0	1,05	270	140	90	60	90	X	X
DCB497	36	7,5	1,92	X	X	X	X	X	X	150
DCB496	36	6,0	1,88	X	X	X	X	X	X	120
DCB181	18	1,5	0,35	70	35	22	22	22	45	X
DCB182	18	4,0	0,61	185	100	60	60	60	120	X
DCB183/B	18	2,0	0,40	90	50	30	30	30	60	X
DCB184/B	18	5,0	0,62	240	120	75	75	75	150	X
DCB185	18	1,3	0,35	60	30	22	22	22	X	X

OBSERVERA: Anger en praxis som **inte är relaterad till personskada** som, om den inte undviks, **skulle kunna resultera i egendomsskada.**



Anger risk för elektrisk stöt.



Anger risk för eldsvåda.

Säkerhetsvarningar, Allmänt Elverktyg



WARNING: Läs alla säkerhetsvarningar och alla instruktioner. Underlåtenhet att följa varningarna och instruktionerna kan resultera i elektrisk stöt, eldsvåda och/eller allvarlig personskada.

SPARA ALLA VARNINGAR OCH INSTRUKTIONER FÖR FRAMTIDA REFERENS

Termen "elverktyg" i varningarna syftar på ditt starkströmsdrivna (sladdanslutna) elverktyg eller batteridrivna (sladdlösa) elverktyg.

1) Säkerhet på Arbetsområdet

- Håll arbetsområdet rent och ordentligt upplyst.** Belamrade eller mörka områden inbjuder till olyckor.
- Använd inte elektriska verktyg i explosiva atmosfärer, såsom i närvaron av lättantändliga vätskor, gaser eller damm.** Elektriska verktyg ge upphov till gnistor som kan antända dammet eller ångorna.
- Håll barn och åskådare borta meda du arbetar med ett elverktyg.** Distractioner kan göra att du förlorar kontrollen.

2) Elektrisk Säkerhet

- Kontakterna till elverktyget måste matcha uttaget. Modifiera aldrig kontakten på något sätt. Använd inte några adapterpluggar med jordanslutna (jordade) elektriska verktyg.** Omodifierade kontakter och matchande uttag minskar risken för elektrisk stöt.
- Undvik kroppskontakt med jordanslutna eller jordade ytor såsom rör, värmeelement, spisar och kylskåp.** Det finns en ökad risk för elektrisk chock om din kropp är jordansluten eller jordad.

- Utsätt inte elektriska verktyg för regn eller våta förhållanden.** Vatten som kommer in i ett elverktyg ökar risken för elektrisk stöt.
- Missbruka inte sladden. Använd aldrig sladden till att bära, dra eller koppla bort elverktyget från strömmen. Håll sladden borta från värme, olja, skarpa kanter eller rörliga delar.** Skadade eller tilltrasslade sladdar ökar risken för elektrisk stöt.
- När du arbetar med ett elverktyg utomhus, använd en förlängningsladd som passar för utomhusanvändning.** Användning av en sladd som passar för utomhusanvändning minskar risken för elektrisk stöt.
- Om arbete med ett elverktyg i en fuktig lokal är oundvikligt, använd ett uttag som är skyddat med jordfelsbrytare (RCD).** Användning av en RCD minskar risken för elektrisk stöt.

3) Personlig Säkerhet

- Var vaksam, ha koll på vad du gör och använd sunt förnuft när du arbetar med ett elverktyg. Använd inte ett elverktyg när du är trött eller påverkad av droger, alkohol eller medicinering.** Ett ögonblicks ouppmärksamhet när du arbetar med elektriska verktyg kan resultera i allvarlig personskada.
- Använd personlig skyddsutrustning. Bär alltid ögonskydd.** Skyddsutrustning såsom dammfilterskydd, halksäkra säkerhetsskor, skyddshjälm eller hörselskydd som används för lämpliga förhållanden minskar personskador.
- Förebygg oavsiktlig igångsättning. Se till att strömbrytaren är i frånläge innan du ansluter till strömkällan och/eller batteripaketet, plockar upp eller bär verktyget.** Att bära elektriska verktyg med ditt finger på strömbrytaren eller att strömsätta elektriska verktyg som har strömbrytaren på är att invitera olyckor.
- Avlägsna eventuell justeringsnyckel eller skiftnyckel innan du sätter på elverktyget.** En skiftnyckel eller en nyckel som sitter kvar på en roterande del av elverktyget kan resultera i personskada.

- e) **Bøj dig inte för långt. Bibehåll alltid ordentligt fotfäste och balans.** Detta möjliggör bättre kontroll av elverktyget i oväntade situationer.
- f) **Klä dig ändamålsenligt. Bär inte lösa kläder eller smycken. Håll hår, beklädnad och handskar borta från delar i rörelse.** Lösa kläder, smycken eller långt hår kan fastna i delar i rörelse.
- g) **Om det finns anordningar för anslutning av apparater för dammutrensning och insamling, se till att dessa är anslutna och används på ett korrekt sätt.** Användning av dammuppsamling kan minska damm-relaterade faror.

4) Användning och Skötsel av Elverktyg

- a) **Tvinga inte elverktyget. Använd det korrekta elverktyget för din tillämpning.** Det korrekta elverktyget gör arbetet bättre och säkrare vid den hastighet för vilket det konstruerades.
- b) **Använd inte elverktyget om strömbrytaren inte sätter på och stänger av det.** Ett elverktyg som inte kan kontrolleras med strömbrytaren är farligt och måste repareras.
- c) **Ta ur kontakten från strömkällan och/eller batteripaketet från elverktyget innan du gör några justeringar, byter tillbehör eller lägger elverktygen i förvaring.** Sådana förebyggande säkerhetsåtgärder minskar risken att oavsiktligt starta elverktyget.
- d) **Förvara elektriska verktyg som inte används utom räckhåll för barn, och låt inte personer som är obekanta med elverktyget eller med dessa instruktioner använda elverktyget.** Elektriska verktyg är farliga i händerna på utbildade användare.
- e) **Underhåll elektriska verktyg. Kontrollera för feljustering eller om rörliga delar har fastnat, bristning hos delar och andra eventuella förhållanden som kan komma att påverka elverktygets funktion. Om det är skadat, se till att elverktyget blir reparerat före användning.** Många olyckor orsakas av dåligt underhållna elektriska verktyg.
- f) **Håll kapningsverktyg vassa och rena.** Ordentligt underhållna kapningsverktyg med vassa sågkanter är mindre sannolika att fastna och är lättare att kontrollera.
- g) **Använd elverktyget, tillbehören och verktygsatserna, etc. i enlighet med dessa instruktioner, och ta hänsyn till arbetsförhållandena och det arbete som ska utföras.** Användningen av elverktyget för andra verksamheter än de som det är avsett för skulle kunna resultera i en farlig situation.

5) Användning och Skötsel av Batteridrivna Verktyg

- a) **Ladda endast med den laddare som är specificerad av tillverkaren.** En laddare som passar till en typ av batteripaket kan ge upphov till brandfara när den används tillsammans med ett annat batteripaket.

- b) **Använd elverktygen enbart med därtill avsedda batteripaket.** Användning av andra batteripaket kan ge upphov till skaderisk och eldsvåda.
- c) **När batteripaketet inte används, håll det borta från andra metallföremål, såsom gem, mynt, nycklar, spikar, skruvar eller andra små metallföremål som kan skapa en förbindelse från ena polen till den andra.** Kortslutning av batteripolerna kan ge upphov till brännskador eller eldsvåda.
- d) **Under missbruksförhållanden kan vätska komma ut från batteriet, undvik kontakt med denna. Om kontakt oavsiktligt inträffar, spola med vatten. Om vätska kommer i kontakt med ögonen, uppsök medicinsk hjälp.** Vätska som kommer ut från batteriet kan ge upphov till irritation eller brännskador.

6) Service

- a) **Se till att ditt elverktyg får service av en kvalificerad reparatör, som endast använder identiska ersättningsdelar.** Detta säkerställer att elverktygets säkerhet bibehålles.

Ytterligare säkerhetsanvisningar för motorsåg



WARNING: Extra säkerhetsföreskrifter för motorsågar.

- **Håll alla kroppsdelar borta från kedjan när motorsågen är igång. Se till att kedjan inte vidrör något innan du startar sågen.** Bara ett ögonblicks ouppmärksamhet när du använder motorsågar kan leda till att kläder eller delar av kroppen fastnar i motorsågen.
- **Håll alltid motorsågen med din högra hand på det bakre handtaget och din vänstra hand på det främre handtaget.** Håll aldrig motorsågen med händerna i omvänd ordning eftersom risken för personskador då ökar.
- **Håll endast elverktyget i de isolerade greppytorna eftersom det finns risk för att sågkedjan kommer i kontakt med dolda elledningar.** Om en sågkedja får kontakt med strömförande ledningar kan verktygets metalldelar bli strömförande och ge dig en elektrisk stöt.
- **Använd skyddsglasögon och hörselskydd. Ytterligare skyddsutrustning för huvud, händer, ben och fötter rekommenderas.** Lämpliga skyddskläder minskar personskador till följd av flygande träbitar eller oavsiktlig kontakt med sågens kedja.
- **Använd inte sågen uppe i träd.** Användning av en motorsåg uppe i träd kan orsaka personskador.
- **Se alltid till att ha ordentligt fotfäste och stå på ett stadigt, säkert och jämnt underlag när du använder motorsågen.** Hala eller instabila underlag, t.ex. stegar, kan få dig att tappa balansen eller förlora kontrollen över motorsågen.
- **Var uppmärksam på att en spänd gren som sågas av kan fjädra tillbaka.** När spänningen i träfibren släpper kan den fjädrande grenen träffa den som sågar och/eller slå motorsågen ur händerna.

- **lakta stor försiktighet vid kapning av buskar och unga träd.** Tunna grenar kan fastna i kedjan och slå tillbaka mot dig eller få dig att tappa balansen.
- **Bär motorsågen i det främre handtaget och se till att den är avstängd och att kedjan inte kommer i kontakt med kroppen. Se alltid till att svärdsskyddet är på under transport eller förvaring.** Om motorsågen hanteras på rätt sätt minskas risken för oavsiktlig kontakt med kedjan när den är i rörelse.
- **Följ anvisningarna för smörjning, kedjespänning och byte av tillbehör.** En felaktigt spänd eller smord kedja kan gå av eller medföra ökad risk för kast.
- **Håll handtagen torra, rena och fria från olja och fett.** Feta och oljiga handtag är hala och gör sågen okontrollerbar.
- **Såga endast i trä. Använd inte motorsågen till annat än det den är avsedd för. Använd den inte till att såga plast, murverk eller byggmaterial som inte är av trä.** Användning av motorsågen på annat sätt än det avsedda kan framkalla fara.

Orsaker till och eliminering av rekyl:

Rekyl kan uppstå om svärdets nos eller spets kommer i kontakt med ett föremål, eller om träet sluter sig och nyper kedjan i skåran.

Spetskontakt kan i vissa fall orsaka en plötslig omvänd reaktion så att svärdet slås uppåt och bakåt mot användaren.

Om kedjan nypps längs svärdets översida kan svärdet hastigt slungas bakåt mot användaren.

Båda dessa reaktioner kan få dig att tappa kontrollen över sågen, vilket kan leda till allvarlig personskada. Förlita dig inte enbart på sågens inbyggda säkerhetsanordningar. Du bör vidta flera skyddsåtgärder för att undvika olyckshändelser och skador när du använder sågen.

Rekyl uppstår till följd av felaktig användning och/eller hantering av sågen. Detta kan undvikas genom de skyddsåtgärder som beskrivs nedan:

- **Ha ett fast grepp med tummarna och fingrarna runt motorsågens handtag med båda händerna på sågen och placera kroppen och armen för att kunna stå emot rekylkrafterna.** Kraften i rekyl kan bemästras av användaren om nödvändiga skyddsåtgärder vidtagits. Släpp inte motorsågen.
- **Sträck dig inte för långt och såga aldrig ovanför axelhöjd.** Det minskar risken för oavsiktlig spetskontakt och ger dig bättre kontroll över motorsågen i oväntade situationer.
- **Använd bara sådana utbytessvärd och -kedjor som tillverkaren anger.** Byte till fel svärd eller kedja kan medföra att kedjan går av och/eller att rekyl uppstår.
- **Följ tillverkarens anvisningar för slipning och underhåll av kedjan.** Minskning av riktskärets djup kan medföra ökad rekyl.

Följande försiktighetsåtgärder skall följas för att minimera rekyl:

1. **Greppa sågen med ett stadigt grepp. Håll motorsågen stadigt med båda händerna när motorn är i gång. Se till att du har ett fast grepp med tummarna och fingrarna ordentligt omslutna om handtagen.** Motorsågen kommer att dra bakåt vid sågning med svärdets undre kant och skjuta framåt vid sågning längs med svärdets överkant.
2. **Sträck dig inte för långt.**
3. **Ha ordentligt fotfäste och balans hela tiden.**
4. **Låt inte spetsen på styrsvärdet komma i kontakt med en stock, gren, marken eller andra hinder.**
5. **Såga inte över axelhöjd.**
6. **Användning av enheter som lågrekylkedja och reducerad rekylstyrsvärd som minskar risken associerat med rekyl.**
7. **Använd bara sådana utbytessvärd och -kedjor som tillverkaren anger.**
8. **Låt inte den löpande kedjan komma emot något föremål vid spetsen av svärdet.**
9. **Håll arbetsområdet fritt från hinder, såsom andra träd, grenar, stenar, stängsel, stubbar etc.** Eliminera eller undvik alla hinder som sågen kan träffa när du sågar genom en särskild gren eller stock.
10. **Se till att kedjan är välslipad och korrekt spänd. En lös eller slö kedja kan öka risken för rekyl.** Kontrollera spänningen regelbundet med motorn stoppad och verktyget urkopplat, aldrig medan motorn körs.
11. **Börja och fortsatt såga bara när kedjan går med full fart.** Om kedjan rör sig långsamt, finns det en större risk att rekyl uppstår.
12. **Såga bara en stock i taget.**
13. **Var ytterst försiktig när du fortsätter en tidigare påbörjad sågning.** Aktivera räfflade stötdämparen på träet och låt kedjan få full fart innan du fortsätter att såga.
14. **Försök inte göra instickssägningar eller borningsägningar.**
15. **Se upp för korsande grenar eller annat som kan stoppa sågningen och nypa fast eller falla ned på kedjan.**

Säkerhetsfunktioner rekyl



WARNING: Följande funktioner är inkluderade i din såg för att hjälpa till att minska risken för rekyl, emellertid kommer inte sådana funktioner att helt eliminera denna farliga reaktion. Som användare av motorsågen bör du inte endast lita på säkerhetsanordningar. Du måste följa alla säkerhetsåtgärder, instruktioner och underhåll i denna manual för att hjälpa till att undvika rekyl och andra krafter som kan resultera i allvarliga skador.

- Svärd med reducerad rekyl, designad med en liten spetsradie som reducerad storleken på den farliga zonen för rekyl på svärdsspetsen. Ett svärd för reducerade rekyl har visat sig signifikant minska antalet och farligheten med rekyl vid test i enlighet med säkerhetskraven för elektriska motorsågar.

- *Lågrekylkedja, designad med en konturdjupmätare och skyddslänk som avleder rekyllkrafter och låter trät gradvis färdas in i sågen.*
- *Använd inte motorsågen när du är uppe i ett träd eller står på en stege eller någon annan instabil yta.*
- *Håll verktyget i isolerade greppytor under arbete där sågverktyget kan komma i kontakt med dolda strömledningar. Kontakt med en strömförande ledning kommer att göra vissa metalldelar på verktyget strömförande och ge operatören elstötar.*
- *Arbeta inte utanför din kapacitet eller erfarenhet. Läs noga igenom och förstå fullständigt alla instruktioner i denna manual.*
- *Innan du startar sågen, se till att sågkedjan inte är i kontakt med något föremål.*
- *Använd inte sågen med en hand! Operatören, hantlangare eller åskådare kan skadas allvarligt om arbetet sker med bara en hand. En motorsåg är endast avsedd att användas med två händer.*
- *Se till att handtagen är torra och fria från olja eller fett.*
- *Låt inte smuts, skräp eller sågspån samlas på motorn eller utanpå luftventilerna.*
- *Stanna sågen innan den läggs ned.*
- *Såga inte revor och/eller små grenar under buskar.*
- *Var extra försiktig vid sågning av små buskar och unga träd eftersom tunna grenar kan fastna i kedjan och slå tillbaka mot dig eller få dig att tappa balansen.*



VARNING: Man vet att vissa slags damm som uppstår vid maskinell slipning, sågning, borrar och andra bearbetningsmetoder innehåller kemikalier som kan orsaka cancer, fosterskador eller andra reproduktionsproblem. Några exempel på dessa kemikalier är:

- bly från blybaserade färger,
- kristallint kisel i tegel och cement samt andra murverksprodukter, och
- arsenik och krom i kemisk behandlat virke.

Din risk vid dessa exponeringar varierar beroende på hur ofta du gör denna typ av arbete. För att minska exponeringen för dessa kemikalier: arbeta på ett väl ventilerat område och använd godkänd säkerhetsutrustning, såsom dammskyddsmasker som är specialkonstruerade för att filtrera mikroskopiska partiklar.

- Undvik långvarig kontakt med damm som uppstår vid maskinell slipning, sågning, borrar och andra bearbetningsmetoder. Använd skyddskläder och tvätta exponerade områden med tvål och vatten. Om damm får komma in i munnen, näsan, ögonen eller lägger sig på huden kan det gynna upptagning av skadliga kemikalier.



VARNING: Detta verktyg kan ge upphov till och/eller sprida damm som kan leda till allvarliga och permanenta luftvägsskador eller andra skador.

Motorsåg namn och termer

- *Motorbroms - en enhet som används för att stoppa sågkedjan när avtryckaren släpps.*
- *Motorsåg motorhuvud - en motorsåg utan sågkedja och svärd.*
- *Drivkuggghjul eller kuggghjul - den tandade delen som driver sågkedjan.*
- *Fällning - processen att såga ned ett träd.*
- *Fällning baksidessågning - den slutliga sågningen vid trädfällning som görs på motsatt sida av trädet från fallssägningen.*
- *Fronthandtag - stödhandtaget placerat på eller mot fronten på motorsågen.*
- *Fronthandtagsskydd - en konstruktionsbarriär mellan fronthandtaget på en motorsåg och svärdet, vanligtvis placerat nära handpositionen på fronthandtaget.*
- *Svärd - en fast skenstruktur som stöder och styr sågkedjan.*
- *Svärdsslida - skyddskåpa som placeras över svärdet för att förhindra kontakt med sågtänderna när sågen inte används.*
- *Rekyl - Svärdets rörelse bakåt eller uppåt eller båda som uppstår när sågkedjan nära spetsen på ovsidan av svärdet kommer i kontakt med något föremål såsom en stock eller gren eller när trät klämmer ihop sågkedjan under sågningen.*
- *Rekyl, nypning - den snabba tillbakatryckningen av sågen som kan uppstå när trät stänger in och nyper fast sågkedjan under sågningen längs ovsidan av svärdet.*
- *Rekyl, roterande - den snabba rörelsen uppåt och bakåt hos sågen som kan uppstå när sågkedjan nära den övre delen av spetsen på svärdet kommer i kontakt med ett föremål, såsom en stock eller en gren under sågningen.*
- *Kvistning - ta bort grenar från ett fällt träd*
- *Lågrekylkedja - en kedja som reduceras rekyler enligt prestandaakraven. (vid test på ett representativt exempel på motorsågar.)*
- *Normal sågposition - de förmodade positionerna när kapning och fällsågningar utförs.*
- *Hakundersågningar - en haksågning i ett träd som riktar in trädets fallriktning.*
- *Bakre handtag - stödhandtaget placerat på eller mot baksidan av motorsågen.*
- *Rekylreducerande svärd - ett svärd som har visat sig reducera rekylerna signifikant.*
- *Utbytessågkedja - en kedja som reduceras rekyler enligt prestandaakraven vid test med specifika motorsågar.*
- *Sågkedja - en loop av en kedja som har sågtänder som sågar trät och som drivs av motorn och stöds av svärdet.*
- *Räfflad stötdämpare - räfflorna används vid fällning eller kapning för att luta sågen och bibehålla positionen under sågningen.*
- *Omkopplare - en enhet som, när den används, helt kommer att avsluta eller avbryta en elektrisk krets till motorn på motorsågen.*
- *Omkopplarlänk - den mekanism som överför rörelsen från en avtryckare till omkopplaren.*
- *Omkopplarlås - ett rörligt stopp som förhindrar oavsiktlig hantering av omkopplaren innan den manuellt aktiveras.*

Avsedd användning

Din DEWALT DCM565 motorsåg är idealisk för beskärningsarbetet och för att kapa stockar upp till 35 cm i diameter.

Återstående risker

Trots tillämpning av de relevanta säkerhetsbestämmelserna och användning av säkerhetsapparater kan vissa återstående risker inte undvikas. De är: Hörselnedsättning.

- Risk för personskada på grund av flygande partiklar.
- Risk för brännskador på grund av att tillbehör blir heta under arbetet.
- Risk för personskada på grund av långvarig användning.

Elektrisk Säkerhet

Den elektriska motorn har konstruerats för endast en spänning. Kontrollera alltid att batteripaketets spänning motsvarar spänningen på klassificeringsplattan. Se också till att spänningen hos din laddare motsvarar den hos din starkströmsförsörjning.



Din DEWALT-laddare är dubbel-isolerad i enlighet med EN60335; därför behövs ingen jordningstråd.

Om starkströmsladden är skadad måste den bytas ut mot en speciellt preparerad sladd som finns att få genom DEWALTs serviceorganisation.

Användning av Förlängningsladd

En förlängningsladd bör inte användas, såvida den inte är absolut nödvändig. Använd en godkänd förlängningsladd, lämplig för din laddares strömmatning (se **Tekniska data**). Minsta ledningsstorlek är 1 mm²; maximala längden är 30 m. Vid användning av en sladdvinda, dra alltid ut sladden helt och hållet.

SPARA DESSA INSTRUKTIONER

Laddare

DEWALT laddare kräver inga inställningar och är skapade för att vara så enkla som möjligt att hantera.

Viktiga Säkerhetsinstruktioner för alla Batteriladdare

SPARA DESSA INSTRUKTIONER: Denna manual innehåller viktiga säkerhets- och driftinstruktioner för kompatibla batteriladdare (se **tekniska data**).

- Innan laddaren används läs igenom alla instruktioner och varningar om laddaren, batteripaketet och produkten för användning av batteripaketet.



VARNING: Risk för stötar. Låt ingen vätska komma in i laddaren. Det kan resultera i elektriska stötar.



VARNING: Vi rekommenderar användning av en jordfelsbrytare med en restström på 30mA eller mindre.



SE UPP: Risk för brännskador. För att minska risken för skador ladda endast DEWALT laddningsbara batterier. Olika typer av batterier kan brista och orsaka personskador och skadegörelse.



SE UPP: Barn bör övervakas för att garantera att de inte leker med apparaten.

OBSERVERA: Under vissa förhållanden när laddaren är inkopplad i eluttaget kan de exponerade laddningskontaktarna inuti laddaren kortslutas av främmande föremål. Främmande föremål som är ledande såsom, men inte begränsat till, stålul, aluminiumfolie eller ansamling av metarpartiklar bör hållas borta från laddningshållrummet. Koppla alltid ifrån laddaren från eluttaget när det inte finns något batteripaket i hållrummet. Koppla ifrån laddaren vid rengöring.

- **Försk INTE att ladda batteripaketet med någon annan laddare än den som tas upp i denna manual.** Laddaren och batteripaketet är speciellt konstruerade att fungera tillsammans.
- **DESSA laddaren är inte avsedda att användas för annat än laddning av DEWALT laddningsbara batterier.** All annan användning kan resultera i brandrisk, elektriska stötar eller död med elektrisk ström.
- **Utsätt inte laddaren för regn eller snö.**
- **Dra i själva kontakten och inte i sladden när laddaren kopplas ur.** Detta kommer att minska risken för skador på den elektriska kontakten och sladden.
- **Se till att sladden placeras så att ingen går på den, snubblar på den eller att det på annat sätt riskerar att skadas eller påfrestas.**
- **Använd inte förlängningsladd såvida inte det är absolut nödvändigt.** Användning av en olämplig förlängningsladd kan resultera i risk för brand, elektriska stötar eller död av elektrisk ström.
- **Placera inga föremål ovanpå laddaren eller placera inte laddaren på ett mjukt underlag eftersom det kan blockera ventilationsöppningarna vilket kan resultera i intern överhettning.** Placera laddaren undan från alla heta källor. Laddaren ventileras genom öppningar i överkant och underkant av höljet.
- **Använd inte laddaren med skadad sladd eller kontakt—** byt ut dem omedelbart.
- **Använd inte laddaren om den utsatts för skarpa stötar, tappats eller skadats på annat sätt.** Ta den till ett auktoriserat servicecenter.
- **Demontera inte laddaren, ta den till ett auktoriserat servicecenter när service eller reparation behövs.** Felaktig montering kan resultera i risker för elektriska stötar, dödsfall via elektricitet eller brand.
- Om strömsladden skadas måste den bytas omedelbart till verkaren, dess serviceombud eller liknande kvalificerad person för att förhindra alla faror.
- **Koppla ifrån laddaren från uttaget innan den regörs.** Detta kommer att minska risken för elektriska stötar. Borttagning av batteripaketet kommer inte att minska risken.
- Försök **ALDRIG** att ansluta två laddare tillsammans.
- **Laddaren är konstruerad för att arbeta med standard 230V hushållsström.** Försök inte att använda någon annan spänning. Detta gäller inte för billaddaren.









Laddning av ett batteri (Bild [Fig.] B)

1. Koppla in laddaren i lämpligt uttag innan batteripaketet sätts i.
2. Sätt i batteripaketet **7** i laddaren, se till att batteripaketet är helt isatt i laddaren. Den röda (laddar) lampan börjar blinka upprepade gånger för att indikera att laddningsprocessen har startat.
3. Det går att se när laddningen är klar genom att den röda lampan lyser kontinuerligt. Batteripaketet är fulladdat och kan nu användas eller lämnas i laddaren. För att ta bort batteriet ur laddaren, tryck och håll nere batterifrigöringsknappen **15** på batteripaketet.

NOTERA: För att garantera maximal prestanda och livslängd för Litium-jon batteripaket bör batteripaketet laddas fullt innan första användning.

Laddning

Se nedanstående tabell angående batteripaketets laddningsstatus.

Laddningsindikatorer	
 laddar	 
 fullständigt laddad	 
 Varmt/kallt paket fördröjning*	 

*Den röda lampan fortsätter att blinka, men en gul indikatorlampa kommer att lysa under denna operation. När batteriet har nått lämplig temperatur kommer den gula lampan att slockna och laddaren återupptar laddningsproceduren.

Den/de kompatibla laddar(en/na) kommer inte att ladda ett felaktigt batteripaket. Laddaren kommer att indikera ett felaktigt batteri genom att vägra att tända eller genom att visa blinkmönster för problempaket eller laddare.

NOTERA: Detta kan också betyda att det är problem med en laddare.

Om laddaren indikerar ett problem, låt testa laddaren och batteripaketet hos ett auktoriserat servicecenter.

Varm/kall fördröjning

När laddaren upptäcker ett batteri som är för hett eller för kallt, kommer den automatiskt att starta en varm/kall fördröjning, avbryta laddningen tills batteriet har nått en lämplig temperatur. Laddaren växlar sedan automatiskt till paketladdningsläge. Denna funktion garanterar maximal batterilivslängd.

Ett kallt batteripaket kommer att laddas långsammare än ett varmt batteripaket. Batteripaketet kommer att laddas med en lägre hastighet genom hela laddningscykeln och kommer inte att återgå till maximal laddningshastighet även om batteriet blir varmt.

DCB118 laddaren är utrustad med en intern fläkt som är designad att kyla batteripaketet. Fläkten slås på automatiskt när batteripaketet behöver svalkas. Använd aldrig laddaren om fläkten inte fungerar korrekt eller om ventilationsöppningarna är blockerade. Låt inga främmande föremål komma in på insidan av laddaren.

Elektroniskt skyddssystem

XR Li-jon verktyg är konstruerade med ett elektroniskt skyddssystem som kommer att skydda batteriet mot överladdning, överhettning eller kraftig urladdning.

Verktyget kommer automatiskt att stängas av om elektroniska skyddssystemet aktiveras. Om detta sker placera litiumjon batteriet i laddaren tills det är fulladdat.

Väggmontering

Dessa laddare är designade att väggmonteras eller stå upprätt på ett bord eller arbetsyta. Vid väggmontering, placera laddaren inom räckhåll för ett elektriskt uttag och borta från hörn och andra hinder som kan påverka luftflödet. Använd baksidan av laddaren som mall för placering av monteringskruvarna på väggen. Montera laddaren säkert med gipskruvar (köps separat) som är minst 25,4 mm långa med ett skruvhuvud med en diameter på 7–9 mm, skruvade i trä till ett optimalt djup som lämnar ungefär 5,5 mm av skruven synlig. Rikta in öppningarna på baksidan av laddaren mot de exponerade skruvarna och för in dem helt i öppningarna.

Rengöringsinstruktioner för laddaren



WARNING: Risk för stötar. Koppla ifrån laddaren från strömuttaget innan rengöring. Smuts och fett kan avlägsnas från utsidan av laddaren med en trasa eller med en mjuk, icke-metallisk borste. Använd inte vatten eller någon rengöringsvätska. Låt aldrig någon vätska komma in i verktyget; sänk aldrig ner någon del av verktyget i en vätska.

Batteripaket

Viktiga Säkerhetsinstruktioner för alla Batteripaket

Vid beställning av utbytes-batteripaket, se till att inkludera katalognummer och spänning.

Batteripaketet är inte full-laddat när det kommer ur kartongen. Innan du använder batteripaketet och laddaren, läs säkerhetsinstruktionerna här nedan. Följ därefter de laddningsprocedurer som översiktligt beskrivs.

LÄS ALLA INSTRUKTIONER

- **Ladda inte eller använd batteriet i explosiv atmosfär, såsom i närheten av brännbara vätskor, gaser eller damm.** Isättning och borttagning av batteriet från laddaren kan antända dammet eller ångorna.
- **Tvinga aldrig in batteripaketet in i laddaren. Modifiera inte batteripaketet på något sätt så att det passar i en icke-kompatibel laddare då batteripaketet kan brista och orsaka allvarliga personskador.**
- **Aldd endast batteripaketet i DEWALT laddare.**
- **Skvätt INTE eller sänk ned i vatten eller annan vätska.**
- **Förvara inte eller använd verktyget och batteripaketet på platser där temperaturen kan nå upptill eller överstiga 40 °C (såsom utomhusskjul eller metallbyggnader under sommaren).**
- **Bränn inte batteripaketet, även om det är svårt skadat och helt utslitet.** Batteripaketet kan explodera i elden.

Giftiga ångor och ämnen skapas när batteripaket med litiumjon bränns.

- **Om batteriets innehåll kommer i kontakt med huden, tvätta omedelbart området med mild tvål och vatten.** Om batterivätskan kommer in i ögat, skölj med vatten över det öppna ögat under 15 minuter eller tills irritationen upphör. Om medicinsk omsorg behövs består batteri-elektrolyten av en blandning av flytande organiska karbonater och litiumsalter.
- **Innehållet i öppnade battericeller kan ge upphov till andningsirritation.** Tillhandahåll frisk luft. Om symtom kvarstår, sök medicinsk vård.



WARNING: Fara för brännskada. Batterivätskan kan vara lättantändlig om den som utsätts för gnista eller eld.



WARNING: Försök aldrig att öppna batteripaketet av någon anledning. Om batteripaketets hölja spricker eller är skadat sätt inte in det i laddaren. Krossa inte, tappa eller skada batteripaketet. Använd inte ett batteripaket som fått en kraftig stöt, tappats, körts över eller skadats på något annat sätt (t.ex. genomborrad av en spik, träffad av en hammare, klivits på). Det kan resultera i elektriska stötar eller dödsfall av elektisk ström. Skadade batteripaket skall returneras till servicecenter för återvinning.



WARNING: Brandfara. Förvara eller bär inte batteripaketet på så sätt att metallföremål kan komma i kontakt med de oskyddade batteripolerna. Exempelvis placera inte batteripaketet i förkläden, fickor, verktygslådor, produktlådor, lådor etc. där det finns lösa spikar, skruvar, nycklar etc.



SE UPP: När den inte används skall den läggas på sidan på en stabil plats så att ingen riskerar att någon snubblar på den. Vissa verktyg med stora batteripaket kan stå upprätt på batteripaketet men lätt kan vältras.

Transport



WARNING: Brandfara. Transport av batterier kan leda till eldsvåda om batteripolerna oavsiktligt kommer i kontakt med ledande material. Se vid transport av batterier till att batteripolerna är skyddade och väl isolerade från material som eventuellt kan komma i kontakt med dem och orsaka kortslutning.

DEWALT batterierna uppfyller alla tillämpliga regler för transport av farligt gods som stipuleras av industrin och rättsliga normer, vilket omfattar FN:s rekommendationer för transport av farligt gods; International Air Transport Associations (IATA) regelverk vid transport av farligt gods, de internationella föreskrifterna om transport av farligt gods till sjöss (IMDG), samt den europeiska överenskomsten om internationell transport av farligt gods på väg (ADR). Litiumjon-celler och -batterier har klassificerats enligt testresultaten och de fastställda kriterierna i delavsnitt 38,3 i FN:s testhandbok för transport av farligt gods.

I de flesta fall kommer transport av ett DEWALT batteripaket att undantas från att klassificeras som ett fullt reglerat klass 9 farligt material. Generellt kommer endast transporter som innehåller ett litiumjonbatteri med en nominell energimärkning större än 100 Watt (Wh) krävas att de transporteras som fullt reglerat klass 9. Alla litiumjonbatterier har wattimmarna markerat på

förpackningen. Vidare, på grund av bestämmelsens komplexitet rekommenderar inte DEWALT flygtransport av endast litiumjonbatteripaket oavsett märkning av wattimmar. Leverans av verktyg med batterier (kombisatser) kan accepteras för flygtransporter om märkningen av wattimmarna inte är större än 100 Wh.

Oberoende av om försändelsen klassificeras som undantagen eller helt reglerad, är det avsändaren som har ansvaret för att de aktuella bestämmelserna gällande förpackning, etikettering/märkning och dokumentation uppfylls.

Informationen som ges i detta avsnitt av handboken är given enligt bästa vetande och har ansetts vara korrekt vid tidpunkten som dokumentet skrevs. Trots det ges ingen uttrycklig eller underförstådd garanti. Det är på köparens eget ansvar att de åtgärder som vidtas uppfyller gällande bestämmelser.

Transportera FLEXVOLT™ batteriet

DEWALT FLEXVOLT™ batteri har två lägen: **Använd och Transport.**

Använd-läge: När FLEXVOLT™ batteriet är fristående eller är i en DEWALT 18V produkt, fungerar det som ett 18V batteri. När FLEXVOLT™ batteriet är i en 54 V eller en 108 V (två 54V batterier) produkt, fungerar det som ett 54 V batteri.

Transport-läge:

När locket är fäst på FLEXVOLT™ batteriet är batteriet i transport-läge.

Behåll locket på för varutransport.

I transport-läge är cellsträngarna elektriskt frånkopplade i paketet vilket resulterar i tre batterier med lägre märkning av watt-timmar (Wh) jämfört med ett batteri med en högre märkning av watt-timmar. Denna ökade kvantitet med tre batterier med den lägre märkningen av watt-timmar kan undanta paketet från vissa transportbestämmelser som införts för batteriet med högre watt-timmar.

Exempel. transport Wh-klassificering kan indikera 3 x 36 Wh, vilket betyder tre batterier på 36 Wh var. Användningen av Wh-klassificeringen indikerar 108 Wh (underförstått ett batteri).

Exempel på etikettmärkning för användning och transport



Förvaringsrekommendationer

1. Den bästa förvaringsplatsen är en som är sval och torr, långt bort från direkt solljus och för mycket värme eller kyla. För optimal batterifunktionalitet och livslängd, förvara batteripaketet vid rumstemperatur när de inte används.
2. För långvarig förvaring rekommenderas att förvara ett fulladdat batteripaket på en kall och torr plats utan laddare för optimalt resultat.

NOTERA: Batteripaket bör inte förvaras helt urladdade. Batteripaketet behöver laddas innan det används igen.

Etiketter på laddare och batteripaket

Förutom bildiagrammen som används i denna manual kan etiketterna på laddaren och batteripaketet visa följande bilddiagram:



Läs instruktionshandbok före användning.



Se **Tekniska data** angående laddningstid.



Stick inte in ledande föremål.



Ladda inte skadade batteripaket.



Utsätt inte för vatten.



Se till att undermåliga sladdar omedelbart byts ut.



Ladda endast mellan 4 °C och 40 °C.



Endast för användning inomhus.



Kassera batteripaketet med vederbörlig hänsyn till miljön.



Ladda endast DEWALT batteripaket med avsedda DEWALT laddare. Laddning av batteripaket med andra än de avsedda DEWALT batterierna med en DEWALT laddare kan göra att de brister eller så kan det leda till farliga situationer.



Bränn inte batteripaketet.



ANVÄNDNING: Använd utan transportlock, indikerar Wh-märkningen 108 Wh (ett batteri med 108 Wh).



TRANSPORT: Transport med inbyggt transportlock, Wh-märkning indikerar 3 x 36 Wh (tre batterier på 36 Wh).

Batterityp

DCM565 arbetar med ett 18 volt batteripaket.

Dessa batteripaket kan användas: DCB181, DCB182, DCB183, DCB183B, DCB184, DCB184B, DCB185, DCB187, DCB546, DCB547. Se **Tekniska Data** för mer information.

Förpackningsinnehåll

Förpackningen innehåller:

- 1 Motorsåg
- 1 Slida
- 1 Svärd 30 cm
- 1 Kedja 30 cm
- 1 Bruksanvisning

BATTERI ELLER LADDARE MEDFÖLJER INTE

- 1 Li-jon batteripaket**
- 1 Li-jon batteriladdare**

**Medföljer endast DCM565P1

- Kontrollera med avseende på skada på verktyget, på delar eller tillbehör som kan tänkas ha uppstått under transporten.
- Ta dig tid att grundligt läsa och förstå denna handbok före användning.

Märkningar på verktyg

Följande bildikoner visas på verktyget:



Läs instruktionshandbok före användning.



Bär öronskydd.



Bär ögonskydd.



Lämna inte ute i regnet.



Spetskontakt kan göra att svärdet plötsligt rör sig uppåt och bakåt vilket kan orsaka allvarliga skador.



Kontakt med svärdets spets mot något objekt skall undvikas.



Rotationsriktning för sågkedjan.



Använd alltid båda händerna när motorsågen används.



Stäng av verktyget. Ta ut batteriet ur verktyget innan du utför något underhåll på verktyget.



Direktiv 2000/14/EG garanterad ljudeffekt.

Datumkodplacering

Datumkoden, vilken också inkluderar tillverkningsår, finns tryckt i kåpan.

Exempel:

2017 XX XX

Tillverkningsår

Beskrivning (Bild A)



WARNING: Modifiera aldrig elverktyget eller någon del av det. Skada eller personskada skulle kunna uppstå.

- 1 Strömbrytare
- 2 Låsspak
- 3 Kedjebroms/fronthandtagsskydd
- 4 Svärd
- 5 Sågkedja
- 6 Kedjekåpa
- 7 Batteripaket
- 8 Låsraff för kedjustering
- 9 Kedjespänningsratt

- 10 Indikator för oljenivå
- 11 Svärd
- 12 Bakre handtag
- 13 Främre handtag
- 14 Batterihölje
- 15 Batterilåsknapp
- 16 Oljelock (visas inte)

Avsedd användning

Din motorsåg är konstruerad för professionell sågning.

Använd **INTE** under våta förhållanden eller i närheten av lättantändliga vätskor eller gaser.

Denna motorsåg är ett professionellt elverktyg.

Låt **INTE** barn komma i kontakt med verktyget. Överinseende krävs när oerfarna handhavare använder detta verktyg.

- Denna produkt är inte avsedd att användas av personer (inklusive barn) med reducerad fysisk, sensorisk eller mental förmåga eller med begränsad erfarenhet eller kunskap såvida inte de är under uppsikt av en person som är ansvarig för deras säkerhet. Barn skall aldrig lämnas ensam med denna produkt.

MONTERING OCH INSTÄLLNINGAR

! **WARNING: För att minska risken för allvarlig personskada, stäng av verktyget och koppla bort batteripaketet innan du gör några justeringar eller tar bort/installerar tillsatser eller tillbehör. En oavsiktlig igångsättning kan orsaka personskada.**

! **WARNING: Använd enbart DEWALT batteripaket och laddare.**

Montering och borttagning av batteriet från verktyget (Bild. C–E)

NOTERA: För bästa resultat se till att batteripaketet **7** är fulladdat.

Installation av batteriet i verktyget

1. Rikta in batteripaketet **7** mot skenorna inuti verktygets handtag (Bild C).
2. Glid den in i verktyget tills batteripaketet sitter fast, se till att du hör att den snäpper på plats.

Borttagning av batteriet från verktygshandtaget.

1. Tryck på låsknappen **15** och dra med en fast rörelse batteripaketet bort från verktygshandtaget (Bild D).
2. Sätt in batteriet i laddaren såsom beskrivs i laddningsavsnittet i denna manual.

Bränslemätare batteripaket (Bild. E)

Vissa DEWALT batteripaket inkluderar en bränslemätare vilket består av tre gröna LED-lampor som indikerar laddningsnivån som finns kvar i batteripaketet.

För att aktivera bränslemätaren, tryck in och håll kvar bränslemätarknappen **17**. En kombination av de tre LED-lamporna kommer att lysa för att ange kvarvarande laddningsnivå. När laddningen i batteriet är under den

användbara gränsen kommer inte bränslemätaren att lysa och batteriet behöver laddas.

NOTERA: Bränslemätaren är endast en indikering på laddning som finns kvar i batteripaketet. Den indikerar inte verktygets funktionalitet och kan variera baserat på produktkomponenter, temperatur och slutanvändarens användning.

MONTERING

Installera svärdet och sågkedjan

(Bild A, F–H, K)



SE UPP: Vass kedja. Använd alltid skyddshandskar när sågkedjan hanteras. Kedjan är vass och du kan skära dig även när den inte är i rörelse.



WARNING: Vass kedja i rörelse. För att förhindra oavsiktlig start, se till att batteriet är borttaget från verktyget innan någon av följande handlingar utförs. Om inte ovanstående rekommendationer följs kan det leda till allvarliga personsador.

Om sågkedjan **5** och svärdet **4** är förpackade separat i kartongen. Måste kedjan måste fästas på svärdet och båda måste fästas på verktygets stomme.

- Placera sågen på en plan och fast yta.
- Flippa upp låsspaken och vrid inställningslåsratten **8** moturs såsom visas i bild F för att ta bort kedjekranslocket **6**.
- Använd skyddshandskar, ta tag i sågkedjan **5** och linda den runt svärdet **4**, se till att tänderna är riktade i rätt riktning (se bild K)
- Se till att kedjan är korrekt insatt i öppningen runt hela svärdet.
- Placera sågkedjan runt kedjekransen **18**. Rikta in kedjespänningspinnen **20** och bulten **19** mot öppningen i svärdet på basen på verktyget såsom visas i bild G.
- När den är på plats, håll svärdet stilla och sätt tillbaka kedjekransen lock **6**. Se till att verktygsfria spänningsmontagens bulthål på höljet är i linje med bulten **19**, i huvudhöljet. Flippa upp låsspaken och vrid på svärdets inställningslås **8** medurs till den klickar på plats, lossa den sedan ett helt varv så att kedjan kan spännas korrekt.
- Vrid kedjespänningsratten **9** medurs för att öka spänningen såsom visas i bild H. Se till att sågkedjan **5** sitter tätt mot svärdet **4**. Dra åt svärdinställningens låsratt tills det klickar. Svärdet sitter fast efter att tre ljudliga klick hörs. Ytterligare åtdragning behövs inte.

Justering av kedjespänning (Bild A, I)



SE UPP: Vass kedja. Använd alltid skyddshandskar när sågkedjan hanteras. Kedjan är vass och du kan skära dig även när den inte är i rörelse.



WARNING: Vass kedja i rörelse. För att förhindra oavsiktlig start, se till att batteriet är borttaget från verktyget innan någon av följande handlingar utförs. Om inte ovanstående rekommendationer följs kan det leda till allvarliga personsador.

- Kontrollera kedjespänningen **5** med sågen liggande plant på en fast yta. Spänningen är korrekt när kedjan snäpper tillbaka efter dragits 3 mm bort från svärdet **4** med lätt kraft från pekfingeret och tummen såsom visas i bild I. Det skall inte finnas någon "svikt" mellan svärdet och kedjan på undersidan såsom visas i bild I.
- För att justera sågkedjans spänning, flippa upp låsfliken och vrid svärdets inställningsläsrratt **8** moturs ett helt varv. Vrid kedjespänningsratten **9** medurs tills kedjespänningen är korrekt såsom instruerats ovan.
- Spänn inte kedjan för hårt eftersom det ger ökad förslitning och kommer att minska svärdets och kedjans livslängd.
- När kedjespänningen är korrekt, dra åt svärdinställningens läsrratt.

NOTERA: Svärdets justeringsläsrratt har ett spärråtdragningssystem. Kedjekranslocket sitter fast efter att tre ljudliga klick hörs. Ytterligare åtdragning behövs inte.

- När kedjan är ny skall spänningen kontrolleras ofta (efter att batteriet tagits bort) under de första 2 timmarnas användning eftersom en ny kedja tänjer ut sig något.

Byte av sågkedja (Bild A, K)



SE UPP: Vass kedja. Använd alltid skyddshandskar när sågkedjan hanteras. Kedjan är vass och du kan skära dig även när den inte är i rörelse.



WARNING: Vass kedja i rörelse. För att förhindra oavsiktlig start, se till att batteriet är borttaget från verktyget innan någon av följande handlingar utförs. Om inte ovanstående rekommendationer följs kan det leda till allvarliga personskador.

- Flippa upp låsfliken och vrid svärdinställningens läsrratt **8** moturs för att lossa kedjespänningen.
- Ta bort kedjekranslocket **6** såsom beskrivs i sektionen **Installera svärdet och sågkedjan**.
- Lyft bort den slitna kedjan **5** från spåret i svärdet **4**.
- Placera den nya kedjan över svärdet och se till att kedjeskären är riktade åt rätt håll genom att jämföra pilen på kedjan med bilden på kedjekranslocket **6** såsom visas i bild K.
- Följ instruktionerna för **Installera svärdet och sågkedjan**.

Utbyteskedja och svärd finns tillgängliga från ditt närmaste DEWALT servicecenter.

- DCM565 kräver utbyteskedja # DWRC1200, serviceartikelnummer 90586162. Utbytessvärd 30 cm, serviceartikelnummer N507302.

Smörjning kedja och svärd (Bild L)

Automatiskt smörjningssystem

Den här motorsågen har ett automatiskt smörjningssystem som håller kedjan och svärdet konstant smorda. Oljenivåindikatorn **10** visar nivån på oljan i motorsågen. Om oljenivån är mindre än kvartsfull, ta bort batteriet från motorsågen och fyll på med korrekt typ av olja. Töm alltid oljetanken när sågningen avslutats.

NOTERA: Använd alltid svärds- och kedjeolja av hög kvalitet för korrekt smörjning av svärd och kedja. Som ett temporärt

substitut kan en icke-renande SAE30 avvägd motorolja användas. Användningen av ev vegetabiliskt baserad svärds- och kedjeolja rekommenderas vid beskärning av träd. Mineralolja rekommenderas inte eftersom det kan skada träd. Använd aldrig förbrukad olja eller mycket tjock olja. Dessa kan skada din motorsåg.

Fylla på oljebehållaren

- Flippa ned låsspaken och skruva loss moturs ett kvarts varv och ta sedan bort oljelocket **16**. Fyll behållaren med den rekommenderade svärds- och kedjeoljan tills oljenivån når överkanten av oljenivåindikatorn **10**.
- Sätt tillbaka oljelocket och dra åt medurs ett kvarts varv. Flippa upp låsspaken till dess låsposition.
- Stäng av motorsågen med jämna mellanrum och kontrollera oljenivåindikatorn för att garantera att svärdet och kedjan smörjs ordentligt.

Transportera sågen (Bild A, M)

- Ta alltid bort batteriet från verktyget och täck svärdet **4** med slidan **11** (Bild M) när sågen transporteras.
- Aktivera kedjebromsen genom att skjuta kedjebromsen/främre handtagets skydd **3** framåt.

ANVÄNDNING

Bruksanvisning



WARNING: Lakta alltid säkerhetsinstruktionerna och tillämpbara bestämmelser.



WARNING: För att minska risken för allvarig personskada, stäng av verktyget och koppla bort batteripaketet innan du gör några justeringar eller tar bort/installerar tillsatser eller tillbehör. En oavsiktlig igångsättning kan orsaka personskada.

Korrekt Handplacering (Bild A, J)



WARNING: För att minska risken för allvarig personskada, använd **ALLTID** korrekt handställning, så som visas.



WARNING: För att minska risken för allvarig personskada, håll **ALLTID** verktyget säkert, för att förekomma en plötslig reaktion.

Korrekt handposition kräver den vänstra handen på det främre handtaget **13** och den högra handen på bakre handtaget **12**.

Hantera motorsågen (Bild A, N–O)



WARNING: Läs och förstå alla instruktioner. Underlåtenhet att följa samtliga nedanstående instruktioner kan resultera i elstöt, brand och / eller allvariga personskador.

- Skydd mot rekyler vilka kan resultera i allvariga skador eller dödsfall. Se viktiga säkerhetsinstruktioner **Skydd mot rekyler**, för att undvika risken för rekyler.
- Sträck dig inte för långt. Såga inte över brösthöjd. Se till att ha bra fotfäste. Ha fötterna isär. Fördela vikten på båda fötterna.
- Använd ett fast grepp med vänstra handen på det främre handtaget **13** och din högra hand på det

bakre handtaget **12** så att du har kroppen till vänster om svärdet.

- Håll inte motorsågen i främre handtagsskyddet/kedjebromsen **3**. Ha armbågen på vänstra armen låst så att det vänstra armen är rak för att stå emot en rekyl.



WARNING: Använd aldrig ett korsat handgrepp (vänster hand på det bakre handtaget och högra handen på främre handtaget).



WARNING: Låt aldrig någon del av kroppen vara i linje med svärdet **4** när motorsågen används.

- Använd aldrig sågen i ett träd, i någon konstig position eller på en stege eller annan instabil yta. Du kan förlora kontrollen av sågen och orsaka allvarliga skador.
- Kör sågen med full hastighet hela tiden som du sågar.
- Låt kedjan utföra sågningen. Använd endast lätt tryck. Tryck inte på motorsågen i slutet av sågningen.



WARNING: När sågen inte används, ha alltid kedjebromsen aktiverad och batteriet borttaget.

Strömbrytare

Ha alltid bra fotfäste och greppa motorsågen med båda händerna med tummarna och fingrarna runt respektive handtag.

För att slå på enheten, se till att kedjebromsen inte är aktiverad. Skjut låsspaken **2** såsom visas i bild N och tryck in avtryckaren **1**. När enheten är igång kan du släppa låsspaken.

För att fortsätta att ha enheten igång måste du fortsätta att trycka in avtryckaren. För att stänga av enheten, släpp avtryckaren.

NOTERA: Om för mycket kraft används vid sågningen kommer sågen att stängas av. För att starta om sågen måste du släppa strömbrytaren **1** innan sågen kommer att starta om. Påbörja sågningen igen, denna gång med mindre kraft. Låt alltid sågen såga av egen kraft.



WARNING: Försök aldrig att låsa omkopplaren i påslaget läge.

Inställning av kedjebromsen

Din motorsåg är utrustad med ett motorsystem med kedjebroms som kommer att stoppa kedjan snabbt i händelse av en rekyl.

- Ta ut batteriet ur verktyget.
- För att aktivera kedjebromsen, skjut kedjebromsen/främre handtaget **3** framåt tills det klickar på plats.
- Dra kedjebromsen/främre handtaget **3** mot främre handtaget **13** in i "inställd" position såsom visas i bild O.
- Verktyget är nu klart för användning.

NOTERA: I händelse av en rekyl kast kommer din vänstra hand att komma i kontakt med främre skyddet och skjuta det framåt mot arbetsstycket. Detta kommer att stoppa verktyget.

Testa kedjebromsen

Testa kedjebromsen före varje användning för att vara säker på att den fungerar korrekt.

- Lagg sågen på ett plant, stabilt underlag. Se till att sågkedjan **5** går fritt från underlaget.
- Greppa verktyget med båda händerna och slå på sågen.
- Vrid vänster hand framåt runt det främre handtaget **13** så att handryggen kommer i kontakt med kedjebromsen/främre handtaget **3** och skjuter det mot arbetsstycket. Sågkedjan skall stoppas omedelbart.

NOTERA: Om sågen inte stoppar omedelbart, sluta använda verktyget och lämna det till ditt närmaste DEWALT servicecenter.



WARNING: Se till att ställa in kedjebromsen innan sågningen.

Vanliga sågtekniker (Bild A, P, Q, U, V, W)

Fällning

Processen att såga ned ett träd. Se till att batteriet är fullt laddat innan fällningen så att du kan avsluta den på en enda laddning. Fäll inga träd vid hård bläst.



WARNING: Fällning kan resultera i skador. Det skall endast utföras av utbildade personer.

- En reträttväg skall planeras och vara nödvändigt rensad innan sågningen startar. Reträttvägen skall sträckas bakåt och diagonalt bakåt mot den förväntade falllinjen. (Bild U)

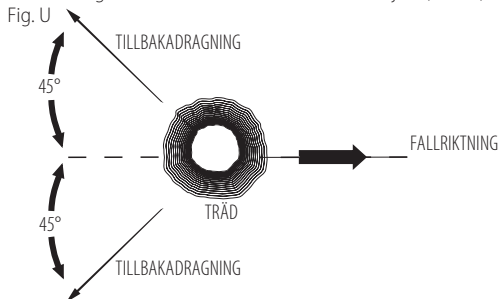

- Innan fällningen starta, betrakta den naturliga lutningen på trädet, placeringen av större grenar och vindriktningen för att avgöra vilken väg trädet kommer att falla. Ha kilar (trä, plast eller aluminium) och en kraftig klubba tillgänglig. Ta bort smuts, stenar, lös bark, spikar, nitar och ledningar från trädet där fällningskapningen ska ske.
- Falsundersågning - Gör falsen 1/3 av diametern på trädet, vertikalt mot fallriktningen. Gör det nedre horisontella falssågningen först. Detta hjälper till att undvika klämning av antingen sågkedjan eller svärdet när den andra falssågningen görs (Bild V).
- Fällningsbaksågning - gör fällningsbaksågningen minst 51 mm högre än det horisontella falssågningen. Håll fällningsbaksågningen parallellt med det horisontella falssågningen. Gör bakre fällningssågningen så att tillräckligt med trä finns kvar som ett gångjärn. Trägångjärnet förhindrar att trädet vrider sig och faller i fel riktning. Såga inte igenom gångjärnet (Bild V).

- När fällningssågningen närmar sig gångjärnet börjar trädet att falla. Om det finns den minsta risk att trädet inte faller i önskad riktning eller att det gungar tillbaka och binder sågkedjan, sluta såga innan fällningssågningen är färdig och använd kilar för att öppna sågningen och få trädet att falla i önskad fallriktning. När trädet börjar att falla ta bort motorsågen från sågspåret, stoppa motorn, lägg ned motorsågen och använd reträttvägen som planerat. Var uppmärksam på överhängande kvistar som faller och se upp var du placerar fötterna.

Fig. V

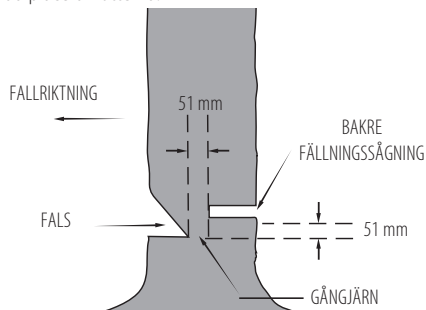

Kvistning

Ta bort grenar från ett fällt träd. Lämna större kvistar på trädets nederdel som stöd för stocken. Avlägsna de små kvistarna i ett skär. Grenar som ligger spända skall sågas från undersidan av grenen mot ovsidan för att undvika bindning av motorsågen såsom visas i bild P. Såga stockar från motsatta sida och håll trädstammen mellan dig och sågen. Gör aldrig kapningar mellan dina ben eller grenla kvisten som ska kapas.

Kapning

⚠ VARNING: Rekommenderas att användare för första gången bör öva sågning på en sågbock.

Kapa ett fällt träd eller stock i längder. Hur du ska kapa beror på vad stocken vilar på. Om möjligt, använd sågbock (Bild Q).

- Starta inte en sågning innan kedjan går med full fart.
- Placera undre kanten **22** av kedjan bakom området för den första sågningen såsom visas i bild W.
- Slå på motorsågen och vrid sedan kedjan och svärdet nedåt genom träet och använd undre kanten som ett gångjärn.
- När motorsågen kommer till 45 graders vinkel, lyft sågen horisontellt igen och upprepa stegen tills du sågat helt igenom.
- När trädet stöds längs hela dess längd, gör en sågning från ovsidan (överkapning) men undvik att såga i jorden då detta kan göra sågen slö snabbt.

Fig. W



Bild X- Vid stöd vid ena änden, såga först 1/3 av diametern från undersidan (underkapning). Gör sedan den avslutande sågningen med överkapning för att möta den första sågningen.

Fig. X

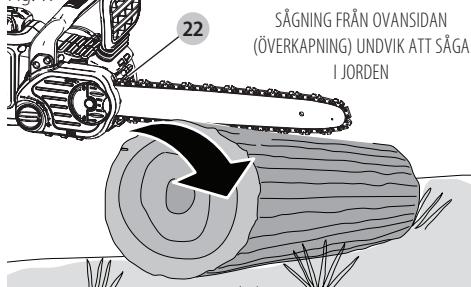
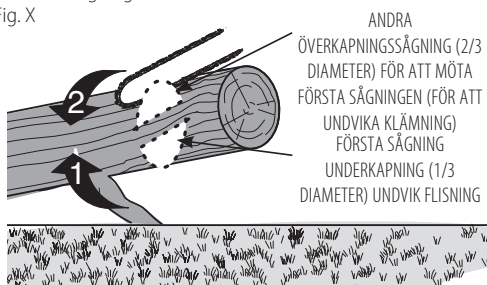

- Bild Y-** Om stocken vilar på stöd i bägge ändarna. Såga förs 1/3 ned från överkanten, överkapning. Gör sedan den avslutande sågningen med underkapning den nedre 2/3 för att möta den första sågningen.

Fig. Y

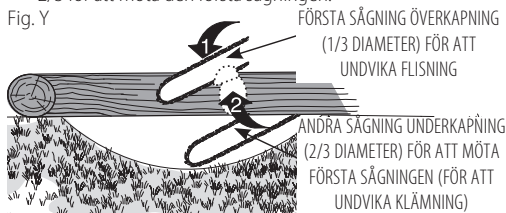

- I en sluttning skall du alltid stå ovanför stocken. Vid "genomsågning", för att bibehålla fullständig kontroll bör sågtrycket minskas när slutet av sågningen utan att greppet minskas på motorsågens handtag. Låt inte kedjan komma i kontakt med marken. Efter att sågningen är klar, vänta på att sågkedjan stannar innan du flyttar motorsågen. Stoppa alltid motorn innan sågen flyttas mellan sågningarna.

VÅRD OCH UNDERHÅLL

Använd bara mild tvål och en fuktig trasa för att rengöra verktyget. Använd inga lösningsmedel för att rengöra plasthöljet på sågen. Låt aldrig någon vätska komma in i verktyget; sänk aldrig ner någon del av verktyget i en vätska.

VIKTIGT: För att garantera SÄKERHETEN och PÅLITLIGHETEN skall reparationer, underhåll och justeringar utföras av ett DeWALT auktoriserat servicecenter som alltid använder identiska reservdelar.

Regelbundet underhåll ger verktyget en lång, effektiv livslängd för din motorsåg.

Kedja och svärd

Efter varje användning, ta bort kuggdrevslocket, svärdet och kedjan och rengör nogga med en mjuk borste. Se till att smörjhålet på svärdet är fritt från skräp. Vid byte av en slö kedja mot en vass kedja är det en god praxis att flippa svärdet från undersida och uppåt.

Sågkedjeslipning (Bild R–T)



SE UPP: Vass kedja. Använd alltid skyddshandskar när sågkedjan hanteras. Kedjan är vass och du kan skära dig även när den inte är i rörelse.



WARNING: Vass kedja i rörelse. För att förhindra oavsiktlig start, se till att batteriet är borttaget från verktyget innan någon av följande handlingar utförs. Om inte ovanstående rekommendationer följs kan det leda till allvarliga personskador.

NOTERA: Sågtänderna blir genast slöa om de kommer i kontakt med marken eller en spik under sågning.

För att få bästa möjliga prestanda från motorsågen är det viktigt att hålla sågtänderna på kedjan vassa. Följ dessa hjälpfulla tips för korrekt slipning av sågkedjan:

1. För bästa resultat, använd en 4,5 mm fil och en filhållare eller filstyrning för att vassa kedjan. Detta garanterar att du alltid får korrekt filvinkel.
2. Placera filhållare plant på överplattan och djupmätaren på skäret.
3. **Bild R-** Håll korrekt filvinkel på 30° på överplattan **21** på filstyrningen parallellt med kedjan (fila i 60° från kedjan sett från sidan).
4. Vassa skären på ena sidan först. Fila från insidan på varje skär till utsidan. Vänd sedan på sågen och upprepa processen (2,3,4) för skären på den andra sidan av kedjan.
NOTERA: Använd en platt fil för att fila ovansidan av hyvlingständerna (del av kedjelänken framför skäret) så att de är ungefär 0,635 mm under spetsen på skäret såsom visas i **bild S**.

5. **Bild T-** Håll alla skärs längder lika.
6. Om det finns skador på kromytan på övre plattorna eller på sidoplattorna, fila så att sådana skador försvinner.



SE UPP: Efter filningen kommer skäret att vara vasst, var extra försiktigt under denna process.

NOTERA: Varje gång som kedjan slipas förlorar den något av den låga rekylkvaliteterna och extra försiktighet är nödvändig. Det rekommenderas att en kedja inte skall slipas mer än fyra gånger.

Tillbehör



WARNING: Användning av tillbehör som inte rekommenderas i denna manual kan vara farligt.

Utbyteskedja och svärd finns tillgängliga från ditt närmaste DEWALT auktoriserade servicecenter. Endast för användning med lågrekylsvärd och kedja.

Tillgängliga svärd och kedjor för **DCM565:**

- Svärd: **30 cm** reservdelsnummer 90586162
- Kedja: **30 cm** reservdelsnummer N507302
- DT20676-QZ – 30 cm Oregon kedja 3/8" låg pro, .0430" / 1,1 mm (90PX045)
- DT20665-QZ – 30 cm Oregon svärd och kedja 30 cm kedja 3/8" låg pro, .043" / 1,1 mm (90PX045) och 30 cm svärd

UNDERHÅLL

Ditt elverktyg från DEWALT har konstruerats för att arbeta över en lång tidsperiod med minimalt underhåll. Kontinuerlig tillfredsställande drift beror på ordentlig verktygsvärd och regelbunden rengöring.



WARNING: För att minska risken för allvarlig personskada, stäng av verktyget och koppla bort batteripaketet innan du gör några justeringar eller tar bort/installerar tillsatser eller tillbehör. En oavsiktlig igångsättning kan orsaka personskada.

Laddaren och batteripaketet är inte servicebara.



Smörjning

Se **Smörjning av kedja och svärd** (Bild L)



Rengöring



WARNING: Blås bort smuts och damm från huvudkåpan med torr luft varje gång du ser smuts samlas i och runt lufthålen. Bär godkända ögonskydd och godkänt dammfilterskydd när du utför denna procedur.



WARNING: Använd aldrig lösningsmedel eller andra skarpa kemikalier för att rengöra de icke-metalliska delarna på verktyget. Dessa kemikalier kan försvaga de material som används i dessa delar. Använd en trasa som bara är fuktad med vatten och mild tvål. Låt aldrig någon vätska komma in i verktyget; sänk aldrig ner någon del av verktyget i en vätska.

Valfria tillbehör



WARNING: Eftersom andra tillbehör än de som erbjuds av DEWALT inte har testats med denna produkt, kan användningen av sådana tillbehör med detta verktyg vara riskabelt. För att minska risken för personskada bör endast tillbehör som rekommenderas av DEWALT användas med denna produkt.

Rådfråga din återförsäljare för vidare information angående lämpliga tillbehör.

Att skydda miljön



Separat insamling. Produkter och batterier som är märkta med denna symbol får inte kastas i den vanliga hushållssoporna.

Produkter och batterier innehåller material som kan återvinnas och återanvändas vilket minskar behovet av råmaterial. Återvinn elektriska produkter och batterier enligt lokala bestämmelser. Ytterligare information finns tillgängligt på www.2helpU.com.

Laddningsbart Batteripaket

Det här långlivade batteripaketet måste laddas när det inte längre producerar tillräcklig energi för arbeten som tidigare lätt utförts. Det bör omhändertas med lämpliga miljöhänsyn vid slutet av dess fungerande livslängd:

- Ladda ur batteripaketet fullständigt och ta sedan ut det ur produkten.
- Litiumjonbatteripaketet celler är återvinningsbara. Lämn dem hos din återförsäljare eller på en återvinningsstation. De insamlade batteripaketerna kommer att återvinnas eller avyttras korrekt.

FELSÖKNING

Problem	Lösning
Enheten startar inte.	<ul style="list-style-type: none"> • Kontrollera batteriets installation. • Se till att batteriet är ordentligt laddat. • Kontrollera att låsknappen är helt intryckt innan huvudavtryckaren kläms in.
Enheten stängs av under användning.	<ul style="list-style-type: none"> • Ladda batteriet. • Enheten tvingas. Start om och använd mindre tryck.
Batteriet laddas inte.	<ul style="list-style-type: none"> • Sätt i batteriet i laddaren tills den röda lampan lyser. Ladda upp till 8 timmar om batteriet är helt tomt. • Anslut laddaren till ett fungerande eluttag. Se Viktiga anmärkningar gällande laddning för ytterligare detaljer. • Kontrollera eluttaget genom att ansluta en apparat. • Kontrollera om uttaget är anslutet till en strömbrytare som stänger av strömmen när du släcker ljuset. • Flytta laddaren och apparaten till en plats där temperaturen i den omgivande luften är över 4,5 °C eller under 40,5 °C.
Svärd/kedja överhettad.	<ul style="list-style-type: none"> • Se sektionen Justera kedjespänningen. • Se sektionen Kedjesmörjning.
Kedjan lös.	<ul style="list-style-type: none"> • Se sektionen Justera kedjespänningen.

Problem	Lösning
Dålig sågkvalitet.	<ul style="list-style-type: none"> • Se sektionen Justera kedjespänningen. NOTERA: Överdriven spänning leder till onödigt slitaget och förkortning av livslängden hos svärdet och kedjan. Smörj innan varje sågning. Se sektionen Byta sågkedja.
Enheten körs med sågar inte.	<ul style="list-style-type: none"> • Kedjan kan vara installerad baklänges. Se sektionen för installation och borttagning av kedja.
Enheten smörjer inte.	<ul style="list-style-type: none"> • Fyll oljebehållaren. • Rengör svärdet, kedjehjulet och locket. Se sektionen Vård och underhåll.

18V ZİNCİRLİ TESTERE

DCM565

Tebrikler!

Bir DEWALT aleti seçtiniz. Uzun süreli deneyim, sürekli ürün geliştirme ve yenilik DEWALT markasının profesyonel elektrikli alet kullanıcıları için en güvenilir ortaklardan birisi haline gelmesini sağlamaktadır.

Teknik Özellikleri

	DCM565	
Voltaaj	V_{DC}	18
Akü tipi		Li-Ion
Çubuk Uzunluğu	cm	30
Maksimum Zincir Hızı (yüksüz)	m/s	7,7
Maksimum Kesme Uzunluğu	cm	26
Yağ Kapasitesi	ml	115
Ağırlık (akü hariç)	kg	3,5

EN60745-2-13'e göre tespit edilen toplam gürültü ve titreşim değerleri (üç yönün vektör toplamı):

L_{PA} (ses basıncı düzeyi)	dB(A)	76,5
L_{WA} (akustik güç düzeyi)	dB(A)	96,5
K (akustik gücü belirsizliği)	dB(A)	3,0
Titreşim emisyon değeri $a_h =$ m/s ² 3,5		
Belirsizlik K = m/s ² 1,5		

Bu bilgi sayfasında verilen titreşim emisyon düzeyi, EN60745'te sağlanan standart teste uygun olarak ölçülmüştür ve aletleri birbirleriyle karşılaştırmak için kullanılabilir. Ön maruziyet değerlendirmesi için kullanılabilir.

UYARI: *Beyan edilen titreşim emisyon düzeyi, aletin ana uygulamalarını yansıtır. Ancak alet farklı aksesuarlarla farklı uygulamalar için kullanılırsa veya bakımı kötü yapılırsa, titreşim emisyonu değişebilir. Bu, toplam çalışma süresindeki maruziyet düzeyini önemli ölçüde artırabilir.*

Tahmini titreşim maruziyeti, aletin kapalı kaldığı veya çalışmasına karşın iş görmediği zamanları da dikkate almaktadır. Bu, toplam çalışma süresindeki maruziyet düzeyini önemli ölçüde azaltabilir.

Kullanıcıyı titreşim etkilerinden korumak için belirtilen ek güvenlik önlemlerini alın: Aletin ve aksesuarların bakımını yapın, elleri sıcak tutun, çalışma modellerini düzenleyin.

AT Uygunluk Beyanattı

Makine Direktifi



18V Zincirli testere DCM565

DEWALT, Teknik Özellikleri bölümünde açıklanan bu ürünlerin aşağıda belirtilen yönergelere uygun olduğunu beyan eder: 2006/42/AT, EN60745-1:2009+A11:2010, EN60745-2-13:2009+A1:2010.

2000/14/EC, Ek V DEKRA Certification B.V., Meander 1051 / P.O. Box 5185 6825 MJ ARNHEM / 6802 ED

ARNHEM

Netherlands

Onaylanmış Kuruluş ID No.: 0344

L_{PA} (ölçülen ses şiddeti) 76,5 dB(A)

L_{WA} (garanti edilen ses şiddeti) 100 dB(A)

Bu ürünler aynı zamanda 2014/30/EU ile 2011/65/EU nolu yönetmeliklere de uygundur. Daha ayrıntılı bilgi için, lütfen aşağıdaki adresten DEWALT ile temas kurun veya kılavuzun arka kapağına bakın.

Bu belge altında imzası bulunan yetkili, teknik dosyanın derlenmesinden sorumludur ve bu beyanı DEWALT adına vermiştir.

Markus Rompel

Mühendislik Direktörü

DEWALT, Richard-Klinger-Straße 11,

D-65510, Idstein, Almanya

12.12.2016



UYARI: Yaralanma riskini azaltmak için, kullanın kılavuzunu okuyun.

Tanımlar: Güvenlik Talimatları

Aşağıdaki tanımlar her işaret sözcüğü ciddiye derecesini gösterir. Lütfen kılavuzu okuyunuz ve bu simgelere dikkat ediniz.



TEHLİKE: Engellenmemesi halinde **ölüm veya ciddi yaralanma** ile sonuçlanabilecek **çok yakın bir tehlikeli durumu** gösterir.



UYARI: Engellenmemesi halinde **ölüm veya ciddi yaralanma** ile sonuçlanabilecek **potansiyel bir tehlikeli durumu** gösterir.



DİKKAT: Engellenmemesi halinde **önemsiz veya orta dereceli yaralanma** ile sonuçlanabilecek **potansiyel bir tehlikeli durumu** gösterir.

Aküler				Şarj Aletleri/Şarj Süreleri (Dakika)						
Kat. #	V _{DC}	Ah	Ağırlık kg	DCB107	DCB113	DCB115	DCB118	DCB132	DCB119	DCB413
DCB547	18/54	3,0/9,0	1,25	420	220	140	85	140	X	X
DCB546	18/54	2,0/6,0	1,05	270	140	90	60	90	X	X
DCB497	36	7,5	1,92	X	X	X	X	X	X	150
DCB496	36	6,0	1,88	X	X	X	X	X	X	120
DCB181	18	1,5	0,35	70	35	22	22	22	45	X
DCB182	18	4,0	0,61	185	100	60	60	60	120	X
DCB183/B	18	2,0	0,40	90	50	30	30	30	60	X
DCB184/B	18	5,0	0,62	240	120	75	75	75	150	X
DCB185	18	1,3	0,35	60	30	22	22	22	X	X

İKAZ: Engellenmemesi halinde **maddi hasara neden olabilecek, yaralanma ile ilişkisi olmayan durumları gösterir.**



Elektrik çarpması riskini belirtir.



Yangın riskini belirtir.

Elektrikli El Aletleri İçin Genel Güvenlik Talimatları



UYARI: Bütün güvenlik uyarılarını ve talimatlarını mutlaka okuyun. Bu talimatların herhangi birisine uyulmaması elektrik çarpması, yangın ve/veya ciddi yaralanma riskine neden olabilir.

BÜTÜN UYARI VE GÜVENLİKTALIMATLARINI İLERİDE BAKMAK ÜZERE SAKLAYIN

Uyarılarda yer alan «elektrikli alet» terimi şebeke elektrifiyle (kablolu) veya akü/pille (şarjlı) çalışan elektrikli aletinizi ifade etmektedir.

1) Çalışma alanının Güvenliği

- Çalışma alanını temiz ve aydınlık tutun.** Karışık ve karanlık alanlar kazaya davetiye çıkarır.
- Elektrikli aletleri, yanıcı sıvılar, gazlar ve tozların bulunduğu yerler gibi yanıcı ortamlarda çalıştırmayın.** Elektrikli aletler, toz veya dumanları ateşleyebilecek kıvılcımlar çıkarır.
- Bir elektrikli aleti çalıştırırken çocuklardan ve etraftaki kişilerden uzak tutun.** Dikkatinizi dağıtıcı şeyler kontrolü kaybetmenize neden olabilir.

2) Elektrik Güvenliği

- Elektrikli aletlerin fişleri prizlere uygun olmalıdır.** Fiş üzerinde kesinlikle hiçbir değişiklik yapmayın. **Topraklı elektrikli aletlerde hiçbir adaptör fişi kullanmayın.** Değiştirilmemiş fişler ve uygun prizler elektrik çarpması riskini azaltacaktır.
- Borular, radyatörler, ocaklar ve buzdolapları gibi topraklanmamış yüzeylerle vücut temasından**

kaçının. Vücudunuzun topraklanması halinde yüksek bir elektrik çarpması riski vardır.

- Elektrikli aletleri yağmura maruz bırakmayın veya ıslatmayın.** Elektrikli alete su girmesi elektrik çarpması riskini arttıracaktır.
- Elektrik kablosunu uygun olmayan amaçlarla kullanmayın.** Elektrikli aleti kesinlikle kablosundan tutarak taşımayın, çekmeyin veya prizden çıkartmayın. Kabloyu sıcağından, yağdan, keskin kenarlardan veya hareketli parçalardan uzak tutun. Hasarlı veya dolaşmış kablolar elektrik çarpması riskini artırır.
- Elektrikli bir aleti açık havada çalıştırıyorsanız, açık havada kullanıma uygun bir uzatma kablosu kullanın.** Açık havada kullanıma uygun bir kablolu kullanılması elektrik çarpması riskini azaltır.
- Eğer bir elektrikli aletin nemli bir bölgede çalıştırılması zorunluysa, bir artık akım aygıtı (RCD) korumalı bir kaynak kullanın.** Bir RCD kullanılması elektrik şoku riskini azaltır.

3) Kişisel Güvenlik

- Elektrikli bir aleti kullanırken her zaman dikkatli olun, yaptığınız işe yoğunlaşın ve sağduyulu davranın.** Elektrikli bir aleti yorgunken veya ilaç ya da alkolün etkisi altındayken kullanmayın. Elektrikli aletleri kullanırken bir anlık dikkatsizlik ciddi kişisel yaralanmayla sonuçlanabilir.
- Kişisel koruyucu ekipmanları mutlaka kullanın. Daima koruyucu gözlük takın.** Koşullara uygun toz maskesi, kaymayan güvenlik ayakkabıları, baret veya kulaklık gibi koruyucu donanımların kullanılması kişisel yaralanmaları azaltacaktır.
- İstem dışı çalıştırılmasını önleyin. Aleti güç kaynağına ve/veya aküye bağlamadan, yerden kaldırmadan veya taşımadan önce düğmenin kapalı konumunda olduğundan emin olun.** Aleti, parmağınız düğme üzerinde bulunacak şekilde taşımak veya açık konumdaki elektrikli aletleri elektrik şebekesine bağlamak kazaya davetiye çıkarır.

- d) **Elektrikli aleti açmadan önce tüm ayarlama anahtarlarını çıkartın.** Elektrikli aletin hareketli bir parçasına takılı kalmış bir anahtar kişisel yaralanmaya neden olabilir.
- e) **Ulaşmakta zorlandığınız yerlerde kullanmayın. Daima sağlam ve dengeli basın.** Bu, beklenmedik durumlarda elektrikli aletin daha iyi kontrol edilmesine olanak tanır.
- f) **Uygun şekilde giyinin. Bol elbiseler giymeyin ve takı takmayın. Saçınızı, elbiselerinizi ve eldivenlerinizi hareketli parçalardan uzak tutun.** Bol elbiseler ve takılar veya uzun saç hareketli parçalara takılabilir.
- g) **Eğer kullandığınız üründe toz emme ve toplama özellikleri olan araçşanlar varsa bunların bağlı olduğundan ve doğru şekilde kullanıldığından emin olun.** Bu araçşanların kullanılması tozla ilgili tehlikeleri azaltabilir.

4) Elektrikli Aletlerin Kullanımı ve Bakımı

- a) **Elektrikli aleti zorlamayın. Uygulanmaz için doğru elektrikli aleti kullanın.** Doğru elektrikli alet, belirlendiği kapasite ayarında kullanıldığında daha iyi ve güvenli çalışacaktır.
- b) **Düğme açmıyor ve kapatmıyorsa elektrikli aleti kullanmayın.** Düğmeyle kontrol edilemeyen tüm elektrikli aletler tehlikelidir ve tamir edilmesi gerekmektedir.
- c) **Herhangi bir ayarlama, aksesuar değişimi veya elektrikli aletlerin saklanması öncesinde fişi güç kaynağından çekin ve/veya aküyü aletten ayırın.** Bu tür önleyici güvenlik tedbirleri elektrikli aletin istem dışı olarak çalıştırılması riskini azaltacaktır.
- d) **Elektrikli aleti, çocukların ulaşamayacağı yerlerde saklayın ve elektrikli aleti tanımayan veya bu talimatları bilmeyen kişilerin elektrikli aleti kullanmasına izin vermeyin.** Elektrikli aletler, eğitimsiz kullanıcıların elinde tehlikelidir.
- e) **Elektrikli aletleri iyi durumda muhafaza edin. Hareketli parçalardaki hizalama hatalarını ve tutuklukları, parçalardaki kırılmalar ve elektrikli aletin çalışmasını etkileyebilecek tüm diğer koşulları kontrol edin. Hasarlı ise, elektrikli aleti kullanmadan önce tamir ettirin.** Kazaların çoğu, elektrikli aletlerin bakımının yeterli şekilde yapılmamasından kaynaklanır.
- f) **Kesim aletlerini keskin ve temiz tutun.** Bakımı uygun şekilde yapılmış keskin kesim uçlu kesim aletlerinin sıkışma ihtimali daha düşüktür ve kontrol edilmesi daha kolaydır.
- g) **Elektrikli aleti, aksesuarlarını ve aletin diğer parçalarını kullanırken bu talimatlara mutlaka uyun ve çalışma ortamının koşullarını ve yapılacak işin ne olduğunu göz önünde bulundurun.** Elektrikli aletin öngörülen işlemler dışındaki işlemler için kullanılması tehlikeli durumlara neden olabilir.

5) Şarjlı Aletlerin kullanımı ve bakımı

- a) **Sadece üretici tarafından belirtilen şarj cihazı ile şarj edin.** Bir akü tipine uygun bir şarj cihazı başka

tipine bir aküyü şarj etmek için kullanıldığında yangın riski yaratabilir.

- b) **Elektrikli aletleri yalnızca özel olarak tanımlanmış akülerle kullanın.** Başka akülerin kullanılması yaralanma ve yangın riskine yol açabilir.
- c) **Akü kullanımda değilken, ataç, bozuk para, anahtar, çivi, vida veya terminaller arasında kondağa neden olabilecek diğer küçük metal nesnelere uzak tutulmalıdır.** Akü terminallerinin birbirine kısa devre yapılması yanıklara veya yangına neden olabilir.
- d) **Uygun olmayan koşullarda, akü sıvı sızıntısı yapabilir; sıvıya temas etmekten kaçının. Kazara temas etmeniz halinde suyla yıkayın. Sıvı, gözlerinize temas ederse, ayrıca bir doktora başvurun.** Aküden sıvı sızması tahriş veya yanıklara neden olabilir.

6) Servis

- a) **Elektrikli aletinizi, sadece orijinal yedek parçaların kullanıldığı yetkili DEWALT servisine tamir ettirin.** Bu, elektrikli aletin güvenliğinin muhafaza edilmesini sağlayacaktır.

İlave Zincirli Testere Güvenlik Uyarıları



UYARI: Zincirli testere için ek güvenlik uyarıları.

- **Zincirli testere çalışırken vücudunuzun tüm uzuvlarını testereden uzakta tutun. Zincirli testereyi çalıştırmadan önce testerenin herhangi bir şeye temas etmediğinden emin olun.** Zincirli testereyi çalıştırırken bir anlık dikkatsizlik vücudunuz veya elbiselerinizin testereye takılmasına neden olabilir.
- **Zincirli testereyi daima sağ el arka tutma yeri üzerinde ve sol el ise ön tutma yeri üzerinde olacak şekilde tutun.** Zincirli testerenin bunun tersi bir el konumunda tutulması yaralanma riskini artırabilir ve kesinlikle yapılmamalıdır.
- **Zincirli testere kendi görünmez kablosuna temas edebileceğinden, elektrikli aleti, yalnızca izolasyonlu tutma yerinden tutun.** "İletken" bir kablo ile temas eden zincirli testere, elektrikli aletin metal parçalarını "iletken" hale getirerek kullanıcıya elektrik çarpmasına yol açabilir.
- **Güvenlik gözlükleri ve kulak koruması kullanın. Baş, kollar, bacak ve ayaklar için ilave koruma ekipmanları önerilir.** Uygun koruyucu kıyafetler uçşan partiküller veya kazara zincirli testereyle temas edilmesi nedeniyle yaralanma riskini azaltır.
- **Bir zincirli testereyi ağaç üzerinde çalıştırmayın.** Bir zincirli testerenin ağaç üzerinde çalıştırılması yaralanmaya neden olabilir.
- **Daima sağlam ve dengeli basın ve zincirli testereyi sabit, güvenli ve dengeli bir zemindeyken çalıştırın.** Merdivenler gibi stabil olmayan veya kaygan yüzeyler dengeyi ve zincirli testere kontrolünü kaybetmeye neden olabilir.
- **Gerilmiş bir dalı keserken, geri sıçramaya karşı dikkatli olun.** Ahşap dokularındaki gerilim serbest kaldığında, yay yüklü parça operatöre çarpabilir ve/veya zincirli testerenin kontrolünün kaybedilmesine neden olabilir.

- **Çalılık ve taze fidanları keserken son derece dikkatli olun.** İnce malzeme zincirli testereyi kavrayabilir ve kırbaç etkisiyle çarpabilir veya dengeyi bozabilir.
- **Zincirli testereyi daima ön tutma yerinden tutarak çalışmaz vaziyette ve vücudunuzdan uzakta taşıyın.** Zincirli testereyi taşıırken veya saklarken daima **kılavuz çubuk kılıfını takın.** Zincirli testerenin doğru taşınması hareketli zincirli testereye yanlışlıkla temas etme riskini azaltacaktır.
- **Yağlama, zincir gerginliği ve aksesuar değiştirme talimatlarını izleyin.** Yanlış gerilen veya yağlanan zincir kırılabilir ve geri tepme riskini artırabilir.
- **Tutma saplarını kuru, temiz, yağsız ve gressiz tutun.** Gresli, yağlı tutamaklar kaygandır ve kontrolü kaybetmenize neden olabilir.
- **Sadece ahşap kesin.** Zincirli testereyi tasarlandığı amaç dışında amaçlar için kullanmayın. Örneğin; zincirli testereyi plastik, duvar inşaat veya ahşap olmayan inşaat malzemelerini kesmek için kullanmayın. Zincirli testerenin öngörülenler dışındaki işlemler için kullanılması tehlikeli durumlara neden olabilir.

Geri Tepmenin Nedenleri ve Önlenmesi:

Geri tepme, kılavuz çubuğun burnunun veya ucunun bir nesneye değdiği veya ahşabın sıkışarak zincirli testerenin takılmasına neden olduğu durumlarda görülebilir.

Bazı durumlarda uç kısmın teması ani bir ters tepkiye neden olabilir ve kılavuz çubuk operatöre doğru yukarı ve geri tepebilir.

Zincirli testerenin, kılavuz çubuğun üst kısmında sıkışması, çubuğu hızlı bir şekilde operatöre doğru geri tepebilir.

Bu tepkilerden herhangi biri testerenin kontrolünü kaybetmenize ve ciddi yaralanmaya neden olabilir. Sadece testerenizde dahili olarak bulunan güvenlik düzeneklerine güvenmeyin. Zincirli testere kullanıcısı olarak, kesme işlerinizi kaza veya yaralanmaya karşı korumak için çeşitli önlemler alın. Geri tepme, aletin yanlış kullanılmasından ve/veya hatalı kullanma prosedür veya şartlarından kaynaklanır ve aşağıda verilen uygun tedbirler alınarak önlenebilir:

- **Baş parmaklar ve parmaklar zincirli testere tutamaklarını sağlam kavrayacak ve her iki eliniz testere üzerinde olacak bir şekilde tutun, gövdenizin pozisyonunu ve kolunuzu ayarlayarak tepme gücüne karşı tedbir alın.** Geri tepme gücü, doğru önlemler alınırsa operatör tarafından kontrol edilebilir. Zincirli testereyi elinizden bırakmayın.
- **Zorla uzanmaya çalışmayın ve omuz yüksekliği üstünde kesim yapmayın.** Operatörün yardımı ucun yanlışlıkla temas etmesini önler ve beklenmeyen durumlarda zincirli testerenin daha iyi kontrolüne imkan tanır.
- **Sadece üretici tarafından belirtilen yedek çubuk ve zincirler kullanın.** Yanlış yedek çubuk ve zincirler, zincirin kırılmasına ve/veya geri tepmeye neden olabilir.
- **Zincirli testere için üreticinin bileyleme ve bakım talimatlarına uyun.** Derinlik göstergesi yüksekliğini azaltmak, geri tepme riskini artırır.

Geri Tepme Riskini En Aza İndirmek için Aşağıdaki Önlemler Alınmalıdır:

1. **Tutma yerini sıkı kavrayın.** Zincirli testereyi motor çalışırken her iki elinizle sıkıca kavrayarak tutun. Baş parmaklar ve parmaklar zincirli testere tutamaklarını sağlam kavrayacak şekilde tutun. Zincirli testere, çubuğun alt kenarında kesim yaparken ileri itilirken çubuğun üst kenarı boyunca kesim yaparken geri doğru itilir.
2. **Uzanması zor yerlerde kullanmayın.**
3. **Daima sağlam ve dengeli basın.**
4. **Kılavuz çubuğun burnunun bir kütüğe, dala, yere veya diğer nesnelere temas etmesine izin vermeyin.**
5. **Omuz yüksekliği üstünde kesim yapmayın.**
6. **Düşük geri tepmeli zincir ve azaltılmış geri tepmeli kılavuz çubuklar gibi geri tepme riskini azaltan düzenekleri kullanın.**
7. **Yalnızca üretici tarafından belirtilen veya eşdeğeri yedek çubuklar ve zincirleri kullanın.**
8. **Hareketli zincirin kılavuz çubuğun ucunda herhangi bir nesneye temas etmesine izin vermeyin.**
9. **Çalışma alanında diğer ağaçlar, kayalar, çitler, ağaç kökleri vb. gibi engelleyici nesnelere bulundurmeyin.** Belirli bir kütük veya dalı keserken zincirli testerenizin temas edebileceği herhangi bir engeli kaldırın veya önleyin.
10. **Zincirli testerenin keskin ve doğru gerginlikte kalmasını sağlayın.** Gevşek veya körelmiş zincirler geri tepme riskini artırabilir. Gerginliği kesinlikle motor çalışırken değil daima motor durmuş ve fişi çekili şekilde düzenli aralıklarla kontrol edin.
11. **Kesme işlemine sadece zincir tam hızla hareket ederken başlayın ve devam edin.** Zincir daha düşük bir hızla hareket ederse geri tepme ihtimali büyük oranda artar.
12. **Tek seferde sadece bir kütük kesin.**
13. **Önceden yapılmış bir kesim üzerinde yeniden kesim yaparken çok dikkatli olun.** Destekli durduruculan ahşaba yerleştirin ve kesme işlemine devam etmeden önce zincirin tam hız ulaşmasını sağlayın.
14. **Daldırarak kesimler veya delik açarak kesimler yapmaya çalışmayın.**
15. **Bir kesimi kapatarak sıkışmaya neden olabilecek veya zincirin üzerine düşebilecek şekilde kayan kütükler veya diğer güçlere dikkat edin.**

Geri Tepmeye Karşı Güvenlik Önlemleri



UYARI: Her ne kadar bu önlemler tehlikeli durumu tamamen ortadan kaldırmasa da geri tepme tehlikesini azaltmak için testerenize aşağıdaki özellikler dahil edilmiştir. Bir zincirli testere kullanıcısı olarak sadece güvenlik düzeneklerine güvenmeyin. Ciddi yaralanmaya neden olabilecek geri tepme ve diğer güçleri önlemek için bu kılavuzda belirtilen tüm güvenlik önlemleri, talimatları ve bakım önerilerine uyun.

- Geri tepme tehlike bölgesinin büyüklüğünü kılavuz çubuğun ucuyla sınırlandırarak şekilde ufak yarı çaplı bir uca sahip olarak tasarlanmış Azaltılmış Geri Tepmeli Kılavuz Çubuk.

Azaltılmış geri tepmeli kılavuz çubuk, elektrikli zincirli testere için geçerli güvenlik gereklilikleri uyarınca test edildiğinde geri tepme sayısı ve şiddetini belirgin düzeyde azaltan önlemlerden biridir.

- Düşük Geri Tepmeli Zincir geri tepme şiddetini başka yerlere yönelten ve ahşabın kademeli olarak kesiciye yöneltmeyi sağlayan hatları belirlenmiş bir derinlik ölçer ve sipir bağlantısıyla tasarlanmıştır.
- Zincirli bir testereyi bir ağaç, merdiven, yapı iskelesi üzerinde veya düz olmayan zeminlerde çalıştırmayın.
- Kesme aletinin, gömülü elektrik kablolarına temas etmesine yol açabilecek durumlarda aleti izole edilmiş saplarından tutun. Elektrik akımı bulunan kablolarla temas halinde akım, aletin "iletken" metal parçaları üzerinden kullanıcıya "iletilecek" elektrik çarpmasına yol açacaktır.
- Kapasiteniz veya deneyiminizi aşan işlemleri yapmaya çalışmayın. Bu kılavuzda belirtilen tüm talimatları tam olarak okuyun ve anlayın.
- Zincirli testereyi çalıştırmadan önce testerenin herhangi bir nesneye temas etmediğinden emin olun.
- Bir zincirli testereyi tek elle çalıştırmayın! Tek elle çalışma operatör, yardımcıları veya yoldan geçenlerin ciddi yaralanmasına neden olabilir. Bir zincirli testere iki elle kullanım için tasarlanmıştır.
- Tutamakları kuru, temiz veya üzerinde yağ bulunmadan muhafaza edin.
- Motor üzerinde veya havalandırma deliklerinin dış kısmında kir, çöp veya ahşap parçaları bulunmasına izin vermeyin.
- Zincir testereyi ayarlamadan önce durdurmayın.
- Sarmaşık filizlerini ve/veya çalılıktan ufak dalları kesmeyin.
- Zincir testereye ince malzemeler takılabileceği, testere size doğru hareket edeceği veya dengenizi kaybetmenize neden olacağı için küçük boyutlu çalılık ve yeni fidanları keserken ekstra dikkat gösterin.



UYARI: Elektrikli zımparalama, kesme, taşlama, delme ve diğer imalat işlemlerinin ortaya çıkardığı bazı tozlar kansere, doğum hataları veya diğer üreme sorunlarına neden olduğu Kaliforniya Eyaleti tarafından ortaya koyulmuş kimyasallar içerir. Bu kimyasallardan bazıları:

- kurşun bızlı boyalardaki kurşun,
- tuğla ve çimentoda ve diğer duvar malzemelerinde bulunan kristalin silika ve
- kimyasal işleme tabi tutulmuş keresteden kaynaklanan arsenik ve krom.

Bunlara maruziyetinizden kaynaklanan risk, bu tip çalışmalarını sıklıkla gerçekleştirdiğinize bağlı olarak değişir. Bu kimyasallara maruz kalmayı azaltmak için: iyi havalandırılmı yerlerde çalışın ve mikroskopik partikülleri sızdırmayacak şekilde özel tasarlanmış toz maskeleri gibi onaylı güvenlik ekipmanlarını kullanın.

- Elektrikli zımparalama, kesme, taşlama, delme ve diğer imalat işlemlerinin ortaya çıkardığı tozlarla uzun süreli temastan kaçının. Koruyucu giysiler giyin ve maruz kalan alanları sabun ve su ile yıkayın. Tozunu ağız ve gözlerinize girmesine veya cildiniz üzerinde birikmesine izin vermek zararlı kimyasalların emilmesine neden olabilir.



UYARI: Bu aletin kullanımı ciddi ve kalıcı solunum sorunları veya yaralanmalara neden olabilecek toz üretilir yayılabilir.

Zincirli Testereyle İlgili İsimler ve Terimler

- Kütüklere ayırmak - Devrilmiş bir ağacı dik kesme veya uzunlamasına parçalarına ayırma işlemi.
- Motor Freni - Tetik serbest bırakıldığında zincirli testereyi durdurmak için kullanılan bir cihaz.
- Zincir Testere Güç Başlığı - Zincir ve kılavuz çubuk bulunmayan bir zincir testere.
- Tahrik Zinciri veya Zincir Dişlisi - Testere zincirini tahrikleyen dişli kısım.
- Ağaç Devirmek - Bir ağacı kesip devirme işlemi.
- Devirme Amaçlı Ters Kesim - Çentik açma amaçlı kesimde ağacın ters tarafında yapılan ve ağacı devirmeyi hedefleyen nihai kesim.
- Ön Tutma Yeri - Zincirli testerenin ön tarafında veya o kısma doğru yer alan destek kolu.
- Ön El Koruyucusu - Bir zincirli testerenin ön tutma yeri ve kılavuz çubuk arasında yer alan ve genelde ön tutma yerindeki el koyma yerine yakın bulunan bir yapısal bariyer.
- Kılavuz Çubuk - Zincirli testereyi destekleyen ve yönlendiren sert kızaklı bir yapı.
- Kılavuz Çubuk Kılıfı - Testere kullanılmadığında dış temasını önlemek için kılavuz çubuk üzerine takılmış olan mahfaza.
- Geri Tepme - Zincirli testerenin, kılavuz çubuğun üst kısmının burun bölümünde yer alan bir kütük veya dal gibi herhangi bir nesne ile temas ettiğinde veya ahşabın sıkışarak zincirli testerenin takılmasına neden olduğunda kılavuz çubuğun geriye veya ileriye veya her iki yönde hareket etmesi.
- Geri Tepme, Sıkışma - Ahşabın sıkışması ve hareketli testere zincirinin kılavuz çubuğun üst kısmı boyunca sıkışmasına neden olduğunda ortaya çıkan hızlı testere geri tepmesi.
- Geri Tepme, Dairesel - Zincirli testerenin, kılavuz çubuğun uç kısmında yer alan bir kütük veya dal gibi herhangi bir nesne ile temas ettiğinde veya ahşabın sıkışarak zincirli testerenin takılmasına neden olduğunda zincirli çubuğun geriye veya ileriye hızlı şekilde hareketi.
- Dal Kesme - Devrilmiş bir ağaçtaki dalların keserek temizlenmesi
- Düşük Geri Tepmeli Zincir - Geri tepme performans gereksinimlerini azaltan bir zincir. (testere zincirlerinin temsili bir örneğinde test edildiğinde.)
- Normal Kesme Konumu - Kütüklere ayırma ve devirme amaçlı kesimler yaparken kullanılan konumlar.
- Çentik Açma Amaçlı Altın Oyma - Ağaçta ağacın devrilmesini sağlayan bir çentik açma.
- Arka Tutma Yeri - Testerenin arka tarafında veya o kısma doğru yer alan destek kolu.
- Azaltılmış Geri Tepmeli Kılavuz Çubuk - Geri tepmeyi belirgin düzeyde azalttığı ortaya koyulan bir kılavuz çubuk.
- Yedek Testere Zinciri - Belirli estere zincirleriyle test edildiğinde geri tepme performansını belirgin şekilde azaltan bir zincir.

TÜRKÇE

- Testere Zinciri - Ahşap kesen, motor tarafından tahriklenen ve kılavuz çubuk tarafından desteklenen kesme dişlerine sahip bir zincir halkası.
- Destekli Durdurucu - Ağacı keserek devirmek veya kütüklere ayırma sırasında testerenin eksen üzerinde dönmelerini sağlayan ve kesim sırasında pozisyonu koruyan destekler.
- Sviç - Çalıştırıldığında zincirli testerenin motoruna gelen elektrikli güç devresini tamamlayan veya durdurulan bir düzeneç.
- Sviç Bağlantısı - Hareketi bir tetikten svicce ileten mekanizma.
- Sviç Kilitli - Manüel olarak durdurulana kadar svicin istenmedik hareket etmesini önleyen hareketli bir durdurma mekanizması.

Kullanım Amacı

Kullandığınızı DEWALT DCM585 Zincirli Testere budama işleri ve çapı 35 cm kütüklerin kesilmesi için idealdir.

Diğer Tehlikeler

Emniyet tedbirlerini düzenleyen yönetmeliğin uygulanmasına ve emniyet sağlayıcı aygıtların kullanılmasına rağmen, başka belirli risklerden kaçınılamaz. Bunlar:

- Duyma bozukluğu.
- Sıcırayan parçacıklardan kaynaklanan yaralanma riski.
- Çalışma sırasında ısınan aksesuarlardan kaynaklanan yanık tehlikesi.
- Uzun süreli kullanımdan kaynaklanan yaralanma riski.

Elektrik Güvenliği

Elektrik motoru, sadece tek bir gerilim ile çalışacak şekilde ayarlanmıştır. Her zaman akü voltajının aletin üretim etiketinde belirlenmiş değerlere uyup uymadığını kontrol edin. Aynı zamanda şarj cihazınızın voltajının ana şebeke voltajınızla aynı olduğundan emin olun.



DEWALT şarj cihazınızın EN60335 standardına uygun olarak çift yalıtımlıdır; bu nedenle, topraklama kablosuna gerek yoktur.

Güç kablosu hasarlıysa, DEWALT yetkili servisinden temin edilebilen özel olarak hazırlanmış bir kabloyla değiştirilmelidir.

Uzatma Kablolarının Kullanımı

Kesinlikle gerekli olmadıkça bir uzatma kablosu kullanılmamalıdır. Daima şarj cihazınızın elektrik girişine uygun (Teknik Özellikleri bölümüne bakın), onaylı bir uzatma kablosu kullanın. Minimum iletken boyutu 1 mm²'dir; maksimum uzunluk 30 m'dir.

Bir kablo makarası kullanırken, kabloyu daima sonuna kadar açın.

BU TALİMATLARI SAKLAYIN

Şarj Cihazları

DEWALT şarj cihazlarının ayara ihtiyacı yoktur ve olabildiğince kolay çalıştırılmak üzere tasarlanılmışlardır.

Tüm Akü Şarj Cihazları İçin Önemli Güvenlik Talimatları

BU TALİMATLARI SAKLAYIN: Bu kılavuz uyumlu şarj cihazları hakkında önemli güvenlik ve çalıştırma talimatları içerir (**Teknik Özellikleri** bölümüne bakın).

- Şarj cihazını kullanmadan önce şarj cihazının, akünün ve üründe kullanılan akünün üzerindeki talimatları ve uyarıcı işaretleri okuyun.



UYARI: Elektrik çarpması tehlikesi. Şarj cihazının içine sıvı kaçmasına izin vermeyin. Elektrik çarpmasına neden olabilir.



UYARI: Alet, 30mA akımı aşmayan akım kesici cihazla beraber kullanılmaya tavsiye edilir.



DİKKAT: Yanma tehlikesi. Yaralanma riskini azaltmak için, yalnızca DEWALT şarj edilebilir akülerini şarj edin. Diğer akü tipleri patlayarak yaralanmanıza veya hasar meydana gelmesine yol açabilir.





DİKKAT: Çocuklar, cihazla oynamalarını önlemek amacıyla kontrol altında tutulmalıdır.

İKAZ: Belirli koşullar altında, şarj cihazı güç kaynağına takılıyken, şarj içindeki açık şarj kontakları yabancı maddeler tarafından kısa devre yapılabilir. Bunlarla sınırlı olmamak kaydıyla iletken nitelikteki çelik yünü, alüminyum folyo veya metal parçacık birikimi gibi yabancı maddeler şarj cihazının yuvalarından uzak tutulmalıdır. Yuvalarda akü yokken şarj cihazını daima güç kaynağından çıkarmın. Şarj cihazının fişini temizlemeden önce çıkarın.

- **Aküyu bu kılavuzdaki şarj cihazlarından başka cihazlarla şarj etmeye ÇALIŞMAYIN.** Şarj cihazı ve akü özellikle birlikte çalışacak şekilde tasarlanmıştır.
- **Bu şarj cihazları DEWALT şarj edilebilir akülerini şarj etmekten başka kullanımlar için tasarlanmamıştır.** Başka kullanımlar yangın veya elektrik çarpmasına yol açabilir.
- **Şarj cihazını yağmura veya kara maruz bırakmayın.**
- **Şarj cihazını fişten çıkarırken kablodan değil fişten tutarak çekin.** Bu, elektrik fişine ve kablosuna hasar verilmesini riskini azaltır.
- **Kablonun üzerine basılmayacak, ortalıkta gezinmeyecek veya başka şekilde hasara ve gerginliğe maruz kalmayacak şekilde yerleştirildiğinden emin olun.**
- **Kesinlikle gerekli olmadıkça uzatma kablosu kullanmayın.** Yanlış uzatma kablosu kullanımı yangın veya elektrik çarpmasına neden olabilir.
- **Şarj cihazının üzerine herhangi bir eşya koymayın veya şarj cihazını havalandırma deliklerini kapatıp aşırı iç sıcaklığa neden olabilecek yumuşak bir yüzeye yerleştirmeyin.** Şarj cihazını herhangi bir ısı kaynağından uzaktaki bir yere koyun. Şarj cihazı muhafazanın üstündeki ve altındaki delikler aracılığıyla havalandırılır.
- **Şarj cihazını hasarlı kordon veya fişle çalıştırmayın—** bunları derhal değiştirin.
- **Şarj cihazını sert bir darbe aldıysa, düştüyse veya herhangi bir şekilde hasar gördüyse çalıştırmayın.** Yetkili bir servis merkezine götürün.

- **Şarj cihazını sökmeyin; servis veya onarım gerektiğinde yetkili bir servis merkezine götürün.** Yanlış yeniden takma elektrik çarpmasına veya yangına yol açabilir.
- Elektrik kablosu hasarlı ise, bir tehlike oluşmasını önlemek için üretici ya da yetkili Servis Merkezi tarafından değiştirilmelidir.
- **Herhangi bir temizlik işlemi yapmadan önce şarj cihazının fişini prizden çekin. Bu, elektrik çarpması riskini azaltır.** Aküyü çıkarmak bu riski azaltmaz.
- **ASLA 2 şarj cihazını bir arada bağlamaya çalışmayın.**
- **Şarj cihazı standart 230 V ev elektrik gücüyle çalışmak üzere tasarlanmıştır. Başka herhangi bir voltaj ile kullanmayı denemeyin.** Bu araba şarj cihazı için geçerli değildir.

Bir Bataryanın Şarj Edilmesi (Şek. [Fig.] B)

1. Bataryayı takmadan önce şarj cihazını uygun prize takın.
2. Bataryayı  şarj cihazına takın, bataryanın şarj cihazına tamamen oturduğundan emin olun. Devamlı yanıp sönen kırmızı (şarj) ışık, şarj işleminin başladığını gösterir.
3. Şarjın tamamlandığı, kırmızı ışığın sürekli yanmasıyla belirtilir. Batarya tam olarak şarj edildikten sonra hemen kullanılabilir veya şarj cihazından bırakılabilir. Bataryayı şarj cihazından çıkarmak için, bataryanın üzerindeki batarya bırakma düğmesine  basın.

NOT: Lityum iyon bataryalardan maksimum performans almak ve bataryaların kullanım ömrünü uzatmak için, ilk kullanım öncesinde tam olarak şarj edin.

Şarj Cihazının Çalışması

Bataryanın şarj durumu için aşağıdaki göstergelere bakın.

Şarj Işıkları

	şarj edilmesi		
	tamamen şarj oldu		
	sıcak/soğuk akü gecikmesi*		

*Bu işlem esnasında kırmızı ışık yanıp sönmeye devam edecek, fakat bir sarı ışık da yanacaktır. Akü uygun bir sıcaklığa ulaştığında, sarı ışık kapanacak ve şarj aleti şarj işlemine devam edecektir.

Uyumlu şarj cihazı arızalı bir aküyü şarj etmeyecektir. Şarj cihazı, ışığı geri çevirerek veya paket ya da şarj sorunu yanıp sönmeye şablonunu görüntüleyerek akünün arızalı olduğunu gösterecektir.

NOT: Bu aynı zamanda şarj cihazının arızalı olduğu anlamına da gelebilir.

Şarj cihazı bir sorun gösteriyorsa, şarj cihazını ve akü takımını test edilmek üzere yetkili bir servis merkezine gönderin.

Sıcak/Soğuk Paket Gecikmesi

Şarj aleti çok sıcak veya çok soğuk bir batarya tespit ettiğinde, otomatik olarak Sıcak/Soğuk Gecikmesini başlatarak batarya uygun sıcaklığa gelene kadar şarjı durdurur. Şarj aleti sonrasında otomatik olarak şarj moduna geçer. Bu özellik maksimum batarya ömrünü garanti eder.

Soğuk bir batarya sıcak bir bataryaya göre daha yavaş bir hızla şarj olacaktır. Akü takımı tüm şarj döngüsü boyunca daha yavaş bir hızda şarj olacaktır ve akü ısındığında bile maksimum şarj oranına geri dönmeyecektir.

DCB118 şarj cihazında bataryayı soğutmak için tasarlanmış bir dahili fan bulunmaktadır. Bataryanın soğutulması gerektiğinde bu fan otomatik olarak devreye girecektir. Fan doğru şekilde çalışmıyorsa veya havalandırma yuvaları tıkanmışsa şarj cihazını kesinlikle kullanmayın. Şarj cihazının içerisine yabancı maddelerin girmesine izin vermeyin.

Elektronik Koruma Sistemi

XR Li-Ion cihazları aşırı yük, aşırı ısınma veya tamamen boşalmadan koruyacak bir Elektronik Koruma Sistemi ile birlikte tasarlanmıştır.

Elektronik Koruma Sistemi devreye girerse alet otomatik olarak kapatılacaktır. Bu durum gerçekleşirse lityum iyon aküyü tamamen şarj olana dek bir şarj cihazının üzerine koyun.

Duvara Montaj

Bu şarj cihazları duvara monte edilebilir veya bir masa veya çalışma tezgahı üzerinde yukarı doğru durabilir şekilde tasarlanmıştır. Duvara monte edilecek şarj aletini bir elektrik prizinin yakınında veya bir köşe veya hava akımını engelleyebilecek diğer engellerden uzakta konumlandırın. Şarj cihazının arka tarafını montaj vidalarının duvar üzerindeki yerini belirlemek amacıyla şablon olarak kullanın. Şarj aletini (ayrıca satın alınan) en az 25,4 mm uzunluğunda ve 7–9 mm bir vida başı çapına sahip, ahşap üzerine vidalandığında vida başının açıkta olan kısmı yaklaşık 5,5 mm optimal bir derinlik bırakacak şekilde vidalayarak monte edin. Şarj cihazının arkasındaki yuvaları vidaların açıkta olan kısımlarıyla hizalayın ve onları yuvalara tam olarak oturtun.

Şarj Cihazı Temizlik Talimatları

UYARI: Elektrik çarpması tehlikesi. Temizlik öncesinde AC çıkışı bağlantısını kesin. Şarj cihazının dış yüzeyindeki kir ve yağ bir bez parçası yada metal olmayan bir fırça kullanılarak çıkarılabilir. Su veya temizlik solüsyonları kullanmayın. Aletin içine herhangi bir sıvının girmesine izin vermeyin; aletin herhangi bir parçasını bir sıvı içine daldırmayın.

Akü

Tüm Aküler için Önemli Güvenlik Talimatları

Yedek aküleri sipariş ederken, katalog numarasını ve voltajı eklediğinizden emin olun.

Akü, kutudan şarjı dolu olarak çıkmaz. Aküyü ve şarj cihazını kullanmadan önce, aşağıdaki güvenlik talimatlarını dikkatlice okuyun. Daha sonra belirtilen şarj işlemlerini uygulayın.

TÜM TALİMATLARI OKUYUN

- **Aküyü yanıcı sıvılar, gazlar ve tozların bulunduğu yerler gibi yanıcı ortamlarda şarj etmeyin veya kullanmayın.** Aküyü şarj cihazına takmak veya cihazdan çıkarmak toz veya dumanları tutuşturabilir.
- **Aküyü şarj cihazının içine doğru zorlamayın.** Akü kırılarak ciddi kişisel yaralanmaya neden

olabileceğinden akünün üzerinde hiçbir şekilde uyumsuz bir şarj cihazına uydurmak için değişiklik yapmayın.

- Aküleri yalnızca DeWALT şarj cihazlarında şarj edin.
- **Su veya diğer sıvıları sıçratmayın veya bunlara DALDIRMAYIN.**
- **Aleti ve aküyü sıcaklığın 40 °C'ye (104° F) ulaştığı veya bu sıcaklığı aştığı yerlerde (yazın dış barakalar veya metal binalar gibi) depolamayın veya kullanmayın.**
- **Önemli ölçüde hasarlı veya tamamen eskimiş olsa bile aküyü ateşe atmayın.** Akü ateşe atılırsa patlayabilir. Lityum iyon aküler yanında zehirli buharlar ve materyaller açığa çıkar.
- **Akü içeriği cildinizle temas ederse, etkilenen alanı derhal yumuşak bir sabun ve suyla yıkayın.** Akü sıvısı gözlerinize bulaşırsa, gözünüzü açık tutarak 15 dakika boyunca veya tahriş hissi geçene kadar suyla yıkayın. Tıbbi yardım gerekirse, akü elektroliti sıvı organik karbonatlar ve lityum tuzları karışımından oluşmaktadır.
- **Açılan akü hücrelerinin içeriği solunum yolunu tahriş edebilir.** Ortama temiz hava girmesini sağlayın. Belirtiler geçmezse tıbbi yardım alın.



UYARI: Yanık tehlikesi. Akü sıvısı kıvılcıma veya ateşe maruz kalırsa yanıcı olabilir.



UYARI: Aküyü hiçbir nedenle asla açmayın. Akünün muhafazası çatlarsa veya hasar görürse, şarj cihazına takmayın. Aküyü çarpmayın, düşürmeyin veya pakete hasar vermeyin. Sert bir darbe almış, düşmüş, çiğnenmiş veya herhangi bir şekilde hasar görmüş (örn. çiviyle delinmiş, çekiçle vurulmuş veya üzerine basılmış) bir aküyü veya şarj cihazını kullanmayın. Elektrik çarpmasına yol açabilir. Hasarlı aküler geri dönüşüm için servis merkezine gönderilmelidir.



UYARI: Yangın tehlikesi. Bataryayı metal nesnelerin batarya terminallerine değmeyecekleri şekilde saklayın veya taşıyın. Örneğin, bataryayı içerisinde gevşek çiviler, vidalar, anahtarlar vb. bulunan kayışlı taşıyıcı, cep, alet kutuları, ürün kiti kutuları, çekmece vb. içerisine koymayın.



DIKKAT: Aleti kullanmadığınız zaman, devrilme veya düşme tehlikesine yol açmayacağı dengeli bir yüzeye yan tarafının üzerine yerleştirin. Büyük akülere sahip bazı aletler akünün üzerinde dik durabilir, ancak bunlar kolayca devrilebilir.

Nakliyat



UYARI: Yangın tehlikesi. Batarya nakliyatında, batarya kutuplarının istemsiz şekilde iletken maddelerle temas ederek yangına sebep vermesi ihtimali vardır. Batarya nakliyatı yaparken, batarya kutuplarının iyi korunduğundan ve kutuplarla temas edip kısa devreye sebep olabilecek maddelerden iyi şekilde izole edildiğinden emin olun.

DeWALT bataryalar, Tehlikeli Maddelerin Nakliyesi Hakkında BM Tavsiyeleri; Uluslararası Hava Taşımacılığı Birliği (IATA) Tehlikeli Madde Düzenlemeleri, Uluslararası Deniz Taşımacılığı Tehlikeli Madde (IMDG) Düzenlemeleri ve Uluslararası Karayoluyla

Tehlikeli madde Taşıma Konulu Avrupa Anlaşması içeriklerinde belirtilen sektörel ve hukuki standartların tüm düzenlemeleriyle uyumludur. Lityum-iyon bataryalar, Tehlikeli Madde Taşımacılığı Kılavuzu Testleri ve Kriterleri Hakkındaki BM Tavsiyelerinin 38,3. bölümüne kadar test edilmiştir.

Çoğu durumda bir DeWALT bataryanın nakliyesinin tam olarak düzenlenmiş bir Sınıf 9 Tehlikeli Maddeler kapsamında sınıflandırılması beklenir. Genelde sadece 100 Watt Saat (Wh) üzeri bir enerji değerine sahip bir lityum iyon bataryayı içeren taşıma işlemlerinin tam olarak düzenlenmiş bir Sınıf 9 Tehlikeli Maddeler kapsamında sınıflandırılarak yapılması gerekmektedir. Tüm lityum iyon bataryalarda ambalajın üzerinde Watt Saati değeri mevcuttur. Buna ilave olarak, düzenlemedeki karışıklıklar nedeniyle, DeWALT lityum iyon bataryaların Watt Saati değeri göz önünde bulundurulmaksızın havayolu kargosuyla tek başına taşınmasını önermez. Bataryası bulunan aletlerin (kombo setler) havayoluyla nakliyesi ancak bataryanın sahip olduğu Watt Saati değerinin 100 Watt Saatinde yüksek olmaması şartıyla yapılabilir.

Nakliyat kapsam dışında da kalsa, tamamen düzenlenmiş de olsa, paketleme, etiketleme ve belgeleme gereklilikleri hakkındaki son düzenlemeleri takip etmek nakliyatçıların sorumluluğudur.

Kılavuzun bu bölümünde bulunan bilgiler iyi niyetle yazılmıştır ve kılavuzun hazırlandığı tarih itibarıyla doğru olduğuna inanılmaktadır. Fakat, sözlü veya yazılı hiçbir garanti verilmemektedir. Gerçekleştiği işlemlerin geçerli düzenlemelerle uyumlu olduğundan emin olmak alıcının sorumluluğundadır.

FLEXVOLT™ Bataryanın Taşınması

DeWALT FLEXVOLT™ bataryanın iki farklı modu mevcuttur: ve **Taşıma** modunu kullanın.

Kullanım Modu: FLEXVOLT™ batarya tek başına olduğunda veya bir DeWALT 18V ürün içerisinde bulunduğunda, bir 18V batarya olarak çalışacaktır. FLEXVOLT™ batarya 54V veya 108V (iki adet 54V batarya) ürün olduğunda, bir 54V batarya olarak çalışacaktır.

Taşıma Modu: FLEXVOLT™ bataryaya kapak takıldığında batarya taşıma modundadır. Taşıma için kapağı muhafaza edin.

Taşıma modundayken pil dizileri, 3 bataryanın daha yüksek bir Watt saati (Wh) değerine sahip 1 bataryaya kıyasla daha düşük bir Watt saatiyle sonuçlanacak şekilde elektriksel olarak birbirinden ayrılır. Daha düşük bir Watt saati değerine sahip 3 bataryanın bu artan miktarı bataryanın daha yüksek bir Watt saati değerine sahip bataryaların tabii olduğu belirli taşımacılık düzenlemelerinden muaf olmasına neden olabilir.

Örneğin, 3 x 36 Wh olarak belirtilen Transport (Taşıma) Wh değeri, her biri 36 Wh olan 3 bataryanın bulunduğu anlamına gelir. Use (Kullanım) Wh değeri ise 108 Wh olarak belirtilebilir (1 batarya kasdedilir).

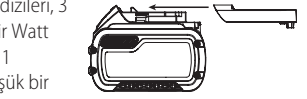

Kullanım ve taşıma modu etiket işareti örneği



Saklama Önerileri

1. En iyi saklama ortamı serin ve kuru, doğrudan güneş ışığı almayan, aşırı sıcak ve soğuk olmayan yerlerdir. En uygun akü performansı ve ömrü için kullanımda değilken aküleri oda sıcaklığında saklayın.
2. Uzun süreli saklama için, en iyi sonuç için şarj cihazından uzak serin, kuru bir yerde tamamen dolu bir akü saklamak için tavsiye edilir.

NOT: Aküler tamamen şarj boşalmış halinde saklanmamalıdır. Akünün kullanılmadan önce yeniden şarj edilmesi gerekir.

Şarj Cihazı ve Akü Üzerindeki Etiketler

Bu kılavuzda kullanılan sembollere ilave olarak, şarj cihazı ve akü üzerinde bulunan etiketler aşağıdaki sembolleri belirtmektedir:



Aletle çalışmaya başlamadan önce bu kılavuzu okuyun.



Şarj süresi için **Teknik Özellikleri** bölümüne bakın.



İletken nesnelere temas etmeyin.



Hasarlı aküleri şarj etmeyin.



Suya maruz bırakmayın.



Hasarlı kabloların hemen değiştirilmesini sağlayın.



Sadece 4 °C ve 40 °C arasında şarj edin.



Yalnızca kapalı alanda kullanım icindir.



Aküleri çevremize gerekli ozeni göstererek atın.



DEWALT aküler, yalnızca onlar için tasarlanmış olan DEWALT şarj cihazlarında şarj edin. DEWALT aküleri haricindeki akülerin DEWALT şarj cihazlarıyla şarj edilmesi patlamalarına veya diğer tehlikeli durumların ortaya çıkmasına sebep olabilir.



Aküyü ateşe atmayın.



USE (KULLANIM) (taşıma başlığı olmadan). Örnek: Wh değeri 108 Wh olarak belirtilir (108 Wh değerindeki 1 batarya).



TRANSPORT (TAŞIMA) (dahili taşıma başlığı ile). Örnek: Wh değeri 3 x 36 Wh olarak belirtilir (36 Wh değerindeki 3 batarya).

Akü tipi

DCM565 18 volt akülerle çalışır.

Bu bataryalar kullanılmalıdır: DCB181, DCB182, DCB183, DCB183B, DCB184, DCB184B, DCB185, DCB187, DCB546, DCB547. Daha fazla bilgi için **Teknik Veriler** bölümüne bakın.

Ambalaj İçeriği

Ambalaj, aşağıdaki parçaları içermektedir:

- 1 Zincirli testere
- 1 Testere kılıfı
- 1 Çubuk 30 cm
- 1 Zincir 30 cm
- 1 Kullanım kılavuzu

BATARYA VEYA ŞARJ ALETİ İÇERMEZ

1 Li-lyon batarya**

1 Li-lyon batarya şarj aleti**

**Sadece DCM565P1 ile dahildir

- Alet, parçalar ve aksesuarlarda nakliye sırasında hasar oluşup oluşmadığını kontrol edin.
- Çalıştırmadan önce bu kılavuzu iyice okuyup anlamak için zaman ayırın.

Alet Üzerindeki Etiketler

Alet üzerinde, aşağıdaki uyarı sembolleri bulunmaktadır:



Aletle çalışmaya başlamadan önce bu kılavuzu okuyun.



Kulaklık takın.



Koruyucu gözlük takın.



Yağmurda bırakmayın.



Uca temas edilmesi kılavuz çubuğun yukarı ve geri hareket etmesine ve sonucunda ciddi yaralanmaya neden olabilir.



Kılavuz çubuk ucunun herhangi bir nesneye teması engellenmelidir.



Testere zincirinin dairesel dönüş yönü.



Zincirli testereyi çalıştırırken daima iki elle tutarak kullanın.



Aleti kapatın. Alette herhangi bir bakımda bulunmadan önce aletin bataryasını çıkartın.



Yönetmelik 2000/14/EC garanti edilen ses şiddeti.

Tarih Kodu Konumu

İmalat yılını da içeren Tarih Kodu gövdeye baslıdır.

Örnekle:

2017 XX XX

İmalat Yılı

Açıklama (Şek. A)

UYARI: Hiçbir zaman elektrikli aleti veya herhangi bir parçasını değiştirmeyin. Hasarla veya yaralanmayla sonuçlanabilir.

- 1 Açma/kapama düğmesi
- 2 Kilitleme kolu
- 3 Zincir freni / ön el koruyucusu
- 4 Kılavuz çubuk
- 5 Testere zinciri
- 6 Zincir kılıfı
- 7 Batarya
- 8 Çubuk ayarı kilitleme düğmesi
- 9 Zincir gerginliği ayarlama düğmesi
- 10 Yağ seviyesi göstergesi
- 11 Kılavuz çubuk kılıfı
- 12 Arka tutamak
- 13 Ön tutamak
- 14 Batarya yuvası
- 15 Batarya çıkarma düğmesi
- 16 Yağ kapağı (görünmüyor)

Kullanım Amacı

Zincirli testereniz, profesyonel kesme uygulamaları için tasarlanmıştır.

Islak koşullarda veya yanıcı sıvı ya da gazların mevcut olduğu ortamlarda **KULLANMAYIN**.

Bu zincirli testere profesyonel amaçlı bir elektrikli alettir.

Çocukların aleti ellemesine **İZİN VERMEYİN**. Bu alet deneyimsiz kullanıcılar tarafından kullanılırken nezaret edilmelidir.

- Bu ürün fiziksel ve zihinsel kapasitesinin yanı sıra algılama gücü azalmış olan veya yeterince deneyim ve bilgisi bulunmayan kişiler (çocuklar dahil) tarafından kullanılmak üzere üretilmemiştir. Bu tür kişiler ürünü ancak güvenliklerinden sorumlu bir kişi tarafından cihazın kullanımıyla ilgili talimatların verilmesi veya sürekli kontrol altında tutulması durumunda kullanabilir. Çocuklar, bu ürün ile kontrol altında tutulmalıdır.

MONTAJ VE AYARLAMALAR

UYARI: Ciddi yaralanma riskini azaltmak için herhangi bir ayar yapmadan ya da parça veya aksesuarları söküp takmadan önce aleti kapatın ve aküyü ayırın. Aletin yanlışlıkla çalıştırılması yaralanmaya neden olabilir.



UYARI: Yalnızca DEWALT akü ve şarj cihazlarını kullanın.

Alete Akü Takma Ve Çıkartma (Şek. C–E)

NOT: Akünün 7 tamamen şarj olduğundan emin olun.

Aküyü Aletin Takma

1. Bataryayı 7 aletin içindeki raylara hizalayın (Şek. C).
2. Batarya tam olarak yerine oturana kadar aleti sürgüyle kaydırın ve kilit tırnağının yerine yerleşme sesini duyduğunuzdan emin olun.

Aküyü Aletten Çıkartma

1. Serbest bırakma düğmesine 15 basın ve bataryayı sıkıca çekerek aletin tutma kolundan çıkarın (Şek. D).
2. Aküyü bu kılavuzun şarj cihazı kısmında açıklandığı gibi şarj cihazına takın.

Akü Şarj Seviyesi Göstergesi (Şek. E)

Bazı DEWALT aküler, aküde kalan şarj seviyesini gösteren üç yeşil LED ışından oluşan bir şarj seviyesi göstergesini içerir.

Şarj seviyesi göstergesini çalıştırmak için gösterge düğmesine 17 basın ve basılı tutun. Üç yeşil LED ışığının bir kombinasyonu kalan şarj seviyesini gösterecek şekilde yanacaktır. Aküdeki şarj seviyesi kullanılabilir limitin altındayken, gösterge yanmaz ve akünün şarj edilmesi gerekir.

NOT: Bu gösterge sadece aküde kalan şarj seviyesini gösterir. Bu alet işlevini göstermez; ürün parçaları, sıcaklık ve son kullanıcı uygulamaya göre değişime tabidir.

MONTAJ**Kılavuz Çubuk ve Testere Zincirinin Takılması (Şek. A, F-H, K)**

DİKKAT: Keskin zincir. Zinciri tutarken daima ellerinize koruyucu eldiven takın. Zincir keskindir ve çalışırken temas edildiğinde kesiklere neden olabilir.



UYARI: Keskin ve hareketli zincir. Aşağıdaki işlemleri yapmadan önce kazara harekete geçmesini önlemek için bataryanın çıkartılmasını sağlayın. Buna uyulmaması ciddi yaralanmaya yol açabilir.

Testere zinciri (5) ve kılavuz çubuk (4) karton içerisinde bağımsız paketlenir. Önce zincir çubuğa takılmalı ve sonrasında her ikisi aletin gövdesine takılmalıdır.

- Testereyi düz ve sert bir yüzeye yerleştirin.
- Zincir kılıfını 6 çıkartmak için Şekil F'de gösterildiği gibi kilitleme kolunu yukarı çevirin ve kilitleme düğmesini 8 ayarlayan çubuğu döndürün.
- Koruyucu eldivenler takılı olarak testere zincirini 5 kavrayın ve dişlerin doğru yöne baktığından emin olarak kılavuz çubuk 4 etrafına sarın (Şek. K)
- Zincirin tüm kılavuz çubuk etrafındaki yuvada doğru şekilde ayarlandığından emin olun.
- Testere zincirini zincir kılıfı 18 etrafına koyun. Kılavuz üzerindeki yuvayı zincir gerginliği ayarlama pimi 20 ve civatayla 19 Şekil G'de gösterildiği gibi aletin tabanında tutarak hizalayın.
- Takıldıktan sonra çubuğu hareketsiz tutun ve zincir kılıfını 6 değiştirin. Kapak üzerindeki aletsiz gerginlik ayarlama

düzeneği civata deliğinin ana yuvadaki civatayla 19 aynı hizada olduğundan emin olun. Kilitleme kolunu yukarı kaldırın ve çubuğu, kilitleme düğmesini 8 saat yönünde tık sesi gelene kadar çevirin ve testere zincirinin düzgün şekilde gerginleştirilebilmesi için, düğmeyi bir tam tur gevşetin.

- Şekil H'de gösterildiği gibi gerginliği arttırmak için zincir germe düğmesini 9 saat yönünde döndürün. Testere zincirinin 5 kılavuz çubuğun 4 etrafında rahatça oturduğundan emin olun. Çubuk ayarlama kilit düğmesini tıklama sesi duyulana kadar sıkın. Üç adet arka arkaya tıklama sesi duyulduktan sonra çubuk güvenlidir. Daha fazla sıkılmak gerekmez.

Zincir Gerginliğinin Ayarlanması (Şek. A, I)



DİKKAT: Keskin zincir. Zinciri tutarken daima ellerinize koruyucu eldiven takın. Zincir keskindir ve çalışırken temas edildiğinde kesiklere neden olabilir.



UYARI: Keskin ve hareketli zincir. Aşağıdaki işlemleri yapmadan önce kazara harekete geçmesini önlemek için bataryanın çıkartılmasını sağlayın. Buna uyulmaması ciddi yaralanmaya yol açabilir.

- Testere düz, dengeli bir yüzeye sahipken, testere zinciri 5 gerginliğini kontrol edin. Gerginlik, zincir, Şekil I'de gösterildiği gibi, işaret parmağından ve başparmağından hafif kuvvetle kılavuz çubuğa 4 3 mm uzaklıkta çekildikten sonra geri takıldığına doğrudur. Şekil I'de gösterildiği gibi kılavuz çubuğu ile alttaki zincir arasında hiçbir "sarkma" olmamalıdır.
- Testere zincirinin gerginliğini ayarlamak için kilitleme tırnağını yukarı doğru çevirin ve çubuğu, kilitleme düğmesini 8 saat yönünün tersine bir tur çevirin. Zincir germe düğmesini 9 yukarıda belirtildiği gibi zincir gerginliği doğru olana kadar saat yönünde döndürün.
- Bu durum aşırı aşınmaya neden olacağı, çubuk ve zincirin ömrünü azaltacağı için zinciri fazla gergin bırakmayın.
- Zincir gerginliği doğru olduğunda, çubuk ayarı kilitleme düğmesini sağlam şekilde sıkın.

NOT: Çubuk ayarı kilitleme düğmesinin bir mandal sıkma sistemi vardır. Üç adet arka arkaya tıklama sesi duyulduktan sonra zincir kılıfı güvenlidir. Daha fazla sıkılmak gerekmez.

- Zincir yeniyse, yeni zincirler yavaşça gerildiği için kullanımdaki ilk 2 saat boyunca gerginliği (bataryayı çıkardıktan sonra) sık sık kontrol edin.

Testere Bıçağının Değiştirilmesi (Şek. A, K)



DİKKAT: Keskin zincir. Zinciri tutarken daima ellerinize koruyucu eldiven takın. Zincir keskindir ve çalışırken temas edildiğinde kesiklere neden olabilir.



UYARI: Keskin ve hareketli zincir. Aşağıdaki işlemleri yapmadan önce kazara harekete geçmesini önlemek için bataryanın çıkartılmasını sağlayın. Buna uyulmaması ciddi yaralanmaya yol açabilir.

- Kilitleme tırnağını yukarı doğru çevirin ve çubuğu, kilitleme düğmesini 8 saat yönünün tersine bir tur çevirin.
- Zincir kılıfını 6 **Kılavuz Çubuk ve Testere Zincirinin Takılması** bölümünde açıklandığı gibi çıkartın.

- Aşınmış testere zincirini 5 kılavuz çubuğun 4 yuvasından çıkarın.
- Zincir üzerindeki oku, Şekil K'da gösterilen dışı kapağı 6 üzerindeki grafikte eşleştirerek ve testere dişlerinin doğru yönde olduğundan emin olarak yeni zinciri kılavuz çubuğun yuvasına yerleştirin.
- **Kılavuz Çubuk ve Testere Zincirinin Takılması** bölümündeki talimatları takip edin.

Yedek zincir ve çubuk, size en yakın DeWALT servis merkezinden edinilebilir.

- DCM565 ürününde # DWRC1200, servis parça numarası 90586162 olan yedek zincir kullanılması gerekir. Yedek 30 cm çubuk, servis parça numarası N507302.

Testere Zinciri ve Kılavuz Çubuğun Yağlanması (Şek. L)

Otomatik Yağlama Sistemi

Bu zincirli testere, zinciri ve kılavuz çubuğu sürekli yağlamayı sağlayan otomatik yağlama sistemi ile donatılmıştır. Yağ seviyesi göstergesi 10 zincir testeredeki yağ seviyesini gösterir. Yağ seviyesi çeyrek seviyeden azsa, bataryayı zincirli testereden çıkarın ve doğru miktarda yağ doldurun. Kesme işlemi bittiğinde yağ haznesini daima boşaltın.

NOT: Doğru zincir ve çubuk yağlaması için yüksek kaliteli bir çubuk ve zincir yağı kullanın. Geçici bir çözüm olarak, deterjan içermeyen bir SAE30 ağırlıkta motor yağı kullanılabilir. Ağaç budama yaparken, bitkisel bazlı bir çubuk ve zincir yağı kullanılması önerilir. Mineral yağ tavsiye edilmez çünkü ağaçlara zarar verebilir. Atık yağları veya çok kalın yağ kullanmayın. Bunlar zincirli testerenize zarar verebilir.

Yağ Haznesinin Doldurulması

- Kilit kolunu aşağı indirin ve saat yönünün tersine dörtte bir tur çevirerek yağ kapağını 16 çıkartın. Tavsiye edilen çubuk ve zincir yağıyla, yağ seviyesi seviye göstergesinin 10 üst kısmına gelene kadar hazneyi doldurun.
- Yağ kapağını yeniden takın ve saat yönünde çeyrek tur döndürün. Kilitleme kolunu kilitli konuma getirin.
- Zincir testeresini periyodik olarak kapalı konuma getirin, çubuk ve zincirin yağlı olduğundan emin olmak için yağ seviyesi göstergesini kontrol edin.

Testerinin Taşınması (Şek. A, M)

- Testereyi taşıırken bataryayı daima aletten çıkarın ve kılavuz çubuğu 4 kılıfı 11 (Şek. M) kapatın.
- Zincir frenini / ön el koruyucusunu 3 ileri iterek zincir frenini takın.

KULLANMA

Kullanma Talimatları

! **UYARI:** Güvenlik talimatlarına ve geçerli yönetmeliklere daima uyun.

! **UYARI:** Ciddi yaralanma riskini azaltmak için herhangi bir ayar yapmadan ya da parça veya aksesuarları söküp takmadan önce aleti kapatın ve aküyü ayırın. Aletin yanlışlıkla çalıştırılması yaralanmaya neden olabilir.

Uygun El Pozisyonu (Şek. A, J)

! **UYARI:** Ciddi yaralanma riskini azaltmak için, DAİMA şekilde gösterilen uygun el pozisyonunu kullanın.

! **UYARI:** Ciddi yaralanma riskini azaltmak için, ani tepki ihtimaline karşı aleti DAİMA sıkıca tutun.

Doğru el pozisyonu sol el ön kol üzerinde **13**, sağ el ana kol **12** üzerinde olacak şekildedir.

Zincirli Testerenin Çalıştırılması (Şek. A, N-0)

! **UYARI:** Tüm talimatları okuyun ve anlayın. Aşağıda listelenen tüm talimatlara uyulmaması elektrik çarpmasına, yangına ve/veya ciddi kişisel yaralanmalara neden olabilir.

- Ciddi yaralanma veya ölümlerle sonuçlanabilecek Geri Tepmeye Karşı Koruma Sağlayın. Geri tepme riskini azaltmak için bkz. Önemli Güvenlik Talimatları Geri Tepmeye Karşı Koruma Sağlayın.
- Ulaşmakta zorlandığınız yerlerde kullanmayın. Göğüs yüksekliğinin üstünde kesim yapmayın. Durduğunuz yerin sağlam olduğundan emin olun. Ayakları birbirinden uzak tutun. Ağırlığınızı iki ayağınıza eşit olarak dağıtın.
- Vücudunuzun kılavuz çubuğunun sol tarafında olacak şekilde, sol elinizle ön tutamağı **13** ve sağ elinizle sağ tutamağı **12** tutun.
- Zincir testeresini ön kol koruyucu / zincir freni **3** ile tutmayın. Sol kolun dirseğini, sol kol geri tepmeye dayanacak şekilde kenetlenmiş tutun.

! **UYARI:** Hiçbir zaman çapraz şekilde (sol el arka tutamak ve sağ el ön tutamak üzerinde) tutmayın.

! **UYARI:** Zincirli testereyi çalıştırırken vücudunuzun herhangi bir parçasının kılavuz çubukla **4** aynı doğrultuda olmasına kesinlikle izin vermeyin.

- Ağaç üzerinde, herhangi bir uygunsuz konumda, merdiven veya diğer dengesi yüzeylerde hiçbir zaman çalışmayın. Ciddi yaralanmaya neden olacak şekilde testere kontrolünü kaybedebilirsiniz.
- Tüm kesim süresi boyunca zincir testeresini tam hızda tutun.
- Bırakın testere sizin için kesim yapsın. Sadece hafif basınç uygulayın. Kesim bittiğinde zincirli testereye basınç uygulamayın.

! **UYARI:** Kullanılmadığı zaman daima zincir frenini takın ve bataryayı çıkartın.

Açma / Kapama Düğmesi

Her zaman ayakta dengeli durun ve zincir testereyi başparmak ve parmaklarla her iki tutma yerini kavrayarak iki elinizle sıkıca tutun.

Üniteyi açmak için, zincir freninin takılı olmadığından emin olun. Kilitleme kolunu **2** Şekil N'de gösterildiği gibi kaydırın ve tetik düğmesine **1** basın. Ünite çalışmaya başladıktan sonra kilitleme kolunu serbest bırakabilirsiniz.

Ünitenin çalışmayı sürdürmesi için tetiğe basmaya devam etmelisiniz. Üniteyi kapatmak için ise, tetik düğmesini serbest bırakın.

NOT: Bir kesim yapılırken çok fazla kuvvet uygulanırsa testere durur. Testereyi yeniden çalıştırmak için, testere yeniden çalışmadan önce tetik düğmesini **1** bırakmanız gerekir. Bu sefer, kesiminize daha az kuvvetle başlayın. Testerenin kendi hızında kesim yapmasına izin verin.

! **UYARI:** Kesinlikle bir düğmeyi AÇIK konumda kilitlemeyi denemeyin.

Zincir Freninin Ayarlanması

Zincir testereniz, geri tepme durumunda zinciri hızlı bir şekilde durduracak bir motor zinciri fren sistemi ile donatılmıştır.

- Bataryayı aletten çıkartın.
- Zincir frenini devreye sokmak için, zincir frenini / ön el koruyucusunu **3** yerine oturuncaya kadar ileri itin.
- Zincir frenini / ön kol koruyucu **3** Şekil O'da gösterildiği gibi "ayar" konumuna doğru ön tutma yerine **13** çekin.
- Alet artık kullanıma hazirdir.

NOT: Geri tepme durumunda, sol eliniz ön koruyucu ile temas ederek onu iş parçasına doğru iter. Bu hareket aleti durdurur.

Zincir Freninin Test Edilmesi

Zincir frenini, her kullanımdan önce doğru biçimde çalıştığından emin olmak üzere test edin.

- Aleti düz ve sert bir yüzeye koyun. Testere zincirinin **5** zeminden yeterli mesafede olduğundan emin olun.
- Zincirli testereyi her iki elinizle sıkıca tutun ve çalıştırın.
- Sol elinizi elinin arka kısmı Zincir freni / ön el korumasıyla **3** temas edecek şekilde ön tutma yerinin etrafında **13** döndürün ve onu ileriye, iş parçasına doğru itin. Bu hareketle testere zinciri derhal durmalıdır.

NOT: Testere derhal durmazsa, aleti kullanmayı bırakın ve en yakınınızdaki bir DEWALT servis merkezine götürün.

! **UYARI:** Kesim işleminden önce zincir frenini ayarladığınızdan emin olun.

Ortak Kesim Teknikleri (Şek. A, P, Q, U, V, W)

Ağaç devirme

Bir ağacı kesip devirme işlemi. Tek bir şarjla bitirebilmeniz için bir ağacı kesmeden önce bataryanın tamamen dolu olduğundan emin olun. Yüksek rüzgarlı koşullarda ağaç kesimi yapmayın.

! **UYARI:** Ağaç kesimi yaralanmayla sonuçlanabilir. Bu işlem sadece eğitimli bir kişi tarafından yapılmalıdır.

- Kesim işlemi başlamadan önce bir geri çekilme yolu planlanmalı ve gerekirse temizlenmelidir. Geri çekilme yolu, beklenen düşme hattının arkasına doğru ve çapraz olarak uzanmalıdır. (Şek. U)

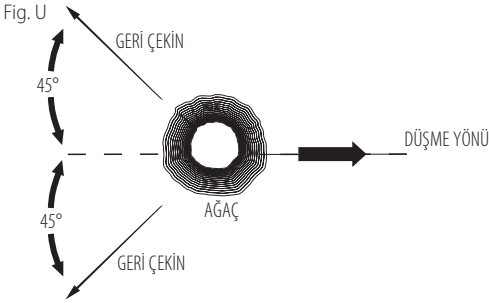

- Ağaç devrilmeye başlamadan önce, ağacın hangi yönde düşeceğini değerlendirmek için, ağacın doğal zayıf yönünü, daha büyük dalların yerlerini ve rüzgar yönünü göz önünde bulundurun. Keski (ahşap, plastik veya alüminyum) ve ağır bir tokmak kullanın. Kesme yapılacak ağaçtaki kir, taş, gevşek kabuk, çivi, raptiye ve kabloları çıkartın.
- Çentik Açma Amaçlı Alttan Oyma - Ağacın çapının 1/3'ü kadar, düşüş yönüne dik olacak şekilde bir çentik açın. Önce alt yatay çentik kesmesini yapın. Bu, ikinci çentik kesmesi yapılırken testere zincirinin veya kılavuz çubuğunun sıkışmasını önlemeye yardımcı olacaktır (Şek. V).
- Geriye Devirme Kesmesi - Kesme işlemini, yatay çentik kesiminden en az 51 mm yukarıda yapın. Geriye devirme kesmesini yatay çentik kesimine paralel tutun. Geriye devirme kesmesini yeterli ağacın bir dayanak gibi hareket edecek şekilde yapın. Dayanak yapılan ağaç parçası ağacın dönmesi ve yanlış yere düşmesini önler. Dayanak boyunca kesmeyin (Şek. V).
- Ağaç devirme kesiği dayanak noktasına yaklaşıncas, ağaç düşmeye başlamalıdır. Ağacın istenen yöne düşmeme ihtimali varsa veya geri kayarak testereyi sıkıştırırsa, arka kesik tamamlanmadan önce kesme işlemini durdurun, kesiği açmak için keski kullanın ve ağacı istenen düşme hattına devirin. Ağaç düşmeye başladığında, zincirli testereyi kesikten çıkartın, motoru durdurun, testereyi yere koyun ve planladığınız geri çekilme yolunu kullanın. Yukarıdan dal düşmesine karşı dikkatli olun ve adımlarınıza dikkat edin.

Fig. V

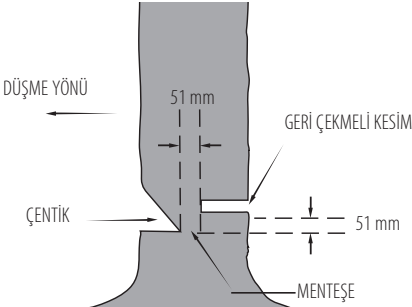

Dal kesme

Devrilmiş bir ağaçtaki dalların keserek temizlenmesi. Dalların keserken kütüğü yerden desteklemek için büyük alt dalları bırakın. Küçük dalları bir seferde kesin. Zincirli testerenin takılmasını önlemek için gerilimli dallar Şekil P'de gösterildiği gibi alttan yukarı doğru kesilmelidir. Karşı taraftaki dalları, ağaç kökünü sizinle testere arasında tutarak düzeltin. Asla testere bacaklar arasında olacak veya kesilecek dal üzerinde ata binmiş şekilde kesim yapmayın.

Kütüklere ayırmak

UYARI: İlk kez kullananların bir testere tezgahı üzerinde kesim yapmalarını öneriyoruz.

Devrilmiş bir ağacı kesmek veya uzunlamasına parçalarına ayırmak. Nasıl kesmeniz gerektiği, kütüğün nasıl desteklendiğine bağlıdır. Mümkünse bir testere tezgahı (Şek. Q) kullanın.

- Kesme işlemini daima zincir tam hızda çalışırken başlatın.
- Zincirli testerenin alt tutma yerini **22** Şekil W'de gösterildiği gibi, ilk kesim alanının arkasına getirin.
- Zincirli testereyi açın, ardından zinciri ve çubuğu, sapı dayanak olarak kullanarak ağaçtan aşağı doğru döndürün.
- Zincirli testere 45 derecelik bir açıyla geldiğinde, testereyi tekrar düz seviyeye getirin ve tamamen kesinceye kadar bu adımları tekrarlayın.
- Ağaç, tüm uzunluğu boyunca desteklendiğinde, üstten bir kesim yapın (üstten parçalama), ancak testerenizin hızlı bir şekilde körelmesine neden olacağı için toprağı kesmekten kaçının.

Fig. W

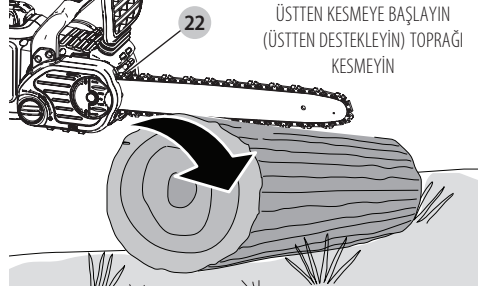

- **Şekil X** - Kütük bir uçta desteklendiğinde öncelikle çapın 1/3 ünü alttan kesin (alttan kesme). Ardından ilk kesmeyle karşılaştıkça şekilde üstten keserek kesimi tamamlayın.

Fig. X

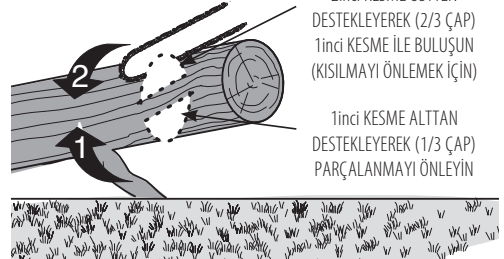

- **Şekil Y** - Kütük her iki uçta desteklendiğinde. Öncelikle çapın 1/3 ü kadar üstten kesin. Ardından ilk kesiyi karşılayacak şekilde alttan 2/3 keserek işlemi tamamlayın.

Fig. Y

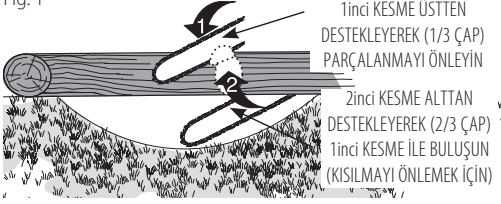

- Eğimli bir alanda kesim yaparken daima kütüğün yokuş yukarı kısmında durun. "Ortadan kesim" yaparken tam kontrolü sürdürmek için, testere tutamaklarını kavramayı sürdürürken kesme sonuna doğru basıncı azaltın. Zinciri yere temas ettirmeyin. Kesmeyi tamamladıktan sonra, testereyi hareket ettirmeden önce testerenin durmasını bekleyin. Bir ağaçtan diğerine geçmeden önce daima motoru durdurun.

TEMİZLİK VE BAKIM

Aleti temizlemek için sadece hafif bir sabun ve ıslak bez kullanın. Testerenin plastik muhafazasını temizlemek için solvent kullanmayın. Aletin içine herhangi bir sıvının girmesine izin vermeyin; aletin herhangi bir parçasını bir sıvı içine daldırmayın.

ÖNEMLİ: Ürün güvenliğini ve güvenilirliğini sağlamak için tamirat, bakım ve ayarlar işlemleri, yetkili bir DeWALT servis merkezi tarafından, her zaman aynı parçalarla değiştirilmek suretiyle gerçekleştirilmelidir.

Düzenli bakım, zincirli testerenizin uzun ömürlü olmasını sağlar.

Zincir ve Çubuk

Her birkaç saatlik kullanımın ardından dişli kapağını, kılavuz çubuğu ve zinciri çıkarın ve yumuşak kıllı bir fırça kullanarak iyice temizleyin. Çubuk üzerindeki yağlama deliğinde kir bulunmadığından emin olun. Körelmiş zincirleri keskin zincirlerle değiştirirken zincir çubuğunu alttan üste çevirmek iyi bir uygulamadır.

Testere Bıçağının Keskinleştirilmesi

(Şek. R-T)

⚠ DİKKAT: Keskin zincir. Zinciri tutarken daima ellerinize koruyucu eldiven takın. Zincir keskindir ve çalışırken temas edildiğinde kesiklere neden olabilir.

⚠ UYARI: Keskin ve hareketli zincir. Aşağıdaki işlemleri yapmadan önce kazara harekete geçmesini önlemek için bataryanın çıkartılmasını sağlayın. Buna uyulmaması ciddi yaralanmaya yol açabilir.

NOT: Kesiciler kesim yaparken zemine veya bir çiviye dokunursa, hemen körelir.

Zincirli testerenizden mümkün olan en iyi performansı almak için zincir dişlerini keskin tutmanız önemlidir. Doğru zincir bileme işlemi için aşağıdaki yararlı ipuçlarını izleyin:

1. En iyi sonuçlar için, zincirinizi keskinleştirmek üzere 4,5 mm'lik bir eğe ve bir eğe tutucu veya eğeleme kılavuzu kullanın. Bu, daima doğru keskinleştirme açılarından emin olmanızı sağlar.

2. Eğe tutucuyu kesicinin üst plakası ve derinlik ölçerine düz bir şekilde yerleştirin.
3. **Şekil R** - Eğe kılavuzunuzda zincirle paralel olarak 30°'lik doğru üst plakası **21** eğeleme açısını (zincir taraftan 60°'lik bir eğenin yanından görünümü) tutun.

4. Önce zincirin bir tarafındaki kesicileri bileyleyin. Her kesicide içten dışa doğru eğeleme yapın. Sonra testerenizi çevirin ve zincirin diğer tarafındaki kesiciler için aynı işlemleri (2,3,4) tekrarlayın.

NOT: Şekil S'de gösterildiği gibi kesicilerin uçlarını (kesicinin önündeki zincir bağlantısının bir kısmını) yaklaşık 0,635 mm aşağıda olacak şekilde düzleştirmek için düz bir eğe kullanın.

5. **Şekil T** - Tüm kesici uzunlukları eşit tutun.
6. Üst plakaların veya yan plakaların krom yüzeyinde hasar varsa, bu tür bir hasar giderilene kadar yeniden eğeleme işlemi yapın.

⚠ DİKKAT: Eğeyle düzeltme sonrasında kesici keskin olacaktır, bu yüzden bu işlem sırasında dikkatli olun.

NOT: Zincir her bilelendiğinde, bazı düşük geri tepme özelliklerini kaybeder, bu yüzden son derece dikkatli olunmalıdır. Zincirin en fazla dört kez bileyenerek keskinleştirilmesi önerilir.

Accessories

⚠ UYARI: Bu el kitabında önerilmeyen aksesuarların kullanılmasında tehlikeli olabilir.

Yedek zincir ve çubuk, size en yakın yetkili DeWALT servis merkezinden edinilebilir. Sadece düşük geri tekmeli çubuk ve zincir ile kullanın çinidir.

DCM565 için mevcut olan yedek çubuklar ve zincirler:

- Çubuk: **30 cm** servis parça numarası 90586162
- Zincir: **30 cm** servis parça numarası N507302
- DT20676-QZ – 30 cm Oregon Zincir 3/8" düşük pro, .0430" / 1,1mm (90PX045)
- DT20665-QZ – 30 cm Oregon Çubuk ve Zincir 30 cm zincir 3/8" düşük pro, .043" / 1,1mm (90PX045) & 30 cm çubuk

BAKIM

DeWALT elektrikli aletiniz minimum bakımla uzun bir süre çalışacak şekilde tasarlanmıştır. Kesintisiz olarak memnuniyet verici bir şekilde çalışması gerekli özenin gösterilmesine ve düzenli temizliğe bağlıdır.

⚠ UYARI: Ciddi yaralanma riskini azaltmak için herhangi bir ayar yapmadan ya da parça veya aksesuarları söküp takmadan önce aleti kapatın ve aküyü ayırın. Aletin yanlışlıkla çalıştırılması yaralanmaya neden olabilir.

Şarj cihazı ve akü bakım gerektirmezler.



Yağlama

Testere Zinciri ve Kılavuz Çubuğun Yağlanması bölümüne bakın (Şek. L)



Temizleme



UYARI: *Havalandırma deliklerinde ve etrafında toz toplanması halinde bu tozu ve kiri kuru hava kullanarak ana gövdeden uzaklaştırın. Bu işlemi gerçekleştirirken onaylı bir göz koruması ve onaylı toz maskesi takın.*



UYARI: *Aletin metalik olmayan parçalarını temizlemek için asla çözücü veya başka sert kimyasal kullanmayın. Bu kimyasallar bu parçalarda kullanılan malzemeleri güçsüzleştirir. Yalnızca su ve yumuşak sabunla nemlendirilmiş bir bez kullanın. Aletin içine herhangi bir sıvının girmesine izin vermeyin; aletin herhangi bir parçasını bir sıvı içine daldırmayın.*

İlave Aksesuarlar



UYARI: *DEWALT tarafından tedarik veya tavsiye edilenlerin dışındaki aksesuarlar bu ürün üzerinde test edilmediğinden, söz konusu aksesuarların bu aletle birlikte kullanılması tehlikeli olabilir. Yaralanma riskini azaltmak için bu ürünle birlikte sadece DEWALT tarafından tavsiye edilen aksesuarlar kullanılmalıdır.*

Uygun aksesuarlarla ilgili daha fazla bilgi almak için satış noktalarıyla görüşün.

Çevrenin Korunması



Ayrı toplama. Bu işaretlenmiş simgeyle ürün ve piller normal evsel atıklarla birlikte çöpe atılmamalıdır.

Bazı malzemeleri içeren ürün ve piller geri dönüştürülebilir veya geri kazanılabilir, bu da bazı hammaddeler için talebi azaltabilir. Lütfen elektrikli ürünleri ve pilleri yerel yasal mevzuata uygun şekilde geri dönüşüme tabi tutun. Daha ayrıntılı bilgiler www.2helpU.com adresinde mevcuttur

Şarj Edilebilir Aküler

Bu uzun ömürlü akü, daha önce kolayca yapılan işlerde yeterince güç üretemeyecek duruma geldiğinde şarj edilmelidir. Teknik ömürlerinin sonunda, aküleri çevremize gerekli özeni göstererek atın:

- Aküyü bitene kadar aleti çalıştırın, sonra aletten çıkartın.
- Lityum İyon hücreler geri dönüştürülebilir. Bunları yetkili servise veya yerel toplama merkezine teslim edin. Toplanan aküler geri dönüştürülecek veya uygun şekilde atılacaktır.

ARIZA GİDERME

Sorun	Çözüm
Ünite çalışmıyor.	<ul style="list-style-type: none"> • Batarya düzeneğini kontrol edin. • Batarya şarj gereksinimlerini kontrol edin. • Ana tetiği hareket ettirmeden önce kilidin tamamen aşağıya doğru itildiğini kontrol edin.
Ünite kullanırken kapanıyor.	<ul style="list-style-type: none"> • Bataryayı şarj edin. • Ünite zorlanıyor. Yeniden başlatın ve daha az basınç uygulayın.
Bataryayı şarj etmeyin.	<ul style="list-style-type: none"> • Bataryayı kırmızı şarj lambası yanana kadar şarj cihazına takın. Batarya tamamen boşalırsa 8 saate kadar şarj edin. • Ayrıca, aleti çalışan bir prize takın. Daha fazla ayrıntı için bkz. Önemli Şarj Notları. • Bir cihazın fişini takarak prizdeki akımı kontrol edin. • İşıkları söndürdüğünüzde priz gücü kapatan bir lamba düğmesine bağlı olup olmadığını kontrol edin. • Şarj cihazını ve cihazı, 4,5°C'nin üstünde veya 40,5°C'nin altındaki bir hava sıcaklığına sahip yerlere götürün.
Çubuk / Zincir aşırı ısındı.	<ul style="list-style-type: none"> • Bkz. Zincir Gerginliğinin Ayarlanması bölümü. • Bkz. Zincir Yağlanması bölümü.
Zincir gevşek.	<ul style="list-style-type: none"> • Bkz. Zincir Gerginliğinin Ayarlanması bölümü.
Kötü kesme kalitesi.	<ul style="list-style-type: none"> • Bkz. Zincir Gerginliğinin Ayarlanması bölümü. NOT: Aşırı gerginlik, aşınmaya, çubuk ve zincirin ömrünün azalmasına neden olur. Her kesim öncesinde yağlayın. Bkz. Testere Bıçağının Değiştirilmesi bölümü.
Ünite çalışıyor ama kesim yapmıyor.	<ul style="list-style-type: none"> • Zincir ters takılmış olabilir. Zincirin takılması ve çıkartılmasıyla ilgili bölümlere bakın.
Ünite yağlanmıyor.	<ul style="list-style-type: none"> • Yağ haznesini doldurun. • Kılavuz çubuğunu, dişliyi ve dişli kapağını temizleyin. Bkz. Temizlik ve Bakım bölümü.

ΑΛΥΣΟΠΡΙΟΝΟ 18 V

DCM565

Συγχαρητήρια!

Επιλέξατε ένα εργαλείο DEWALT. Τα έτη εμπειρίας, η σχολαστική ανάπτυξη προϊόντων και η καινοτομία έχουν καταστήσει την DEWALT έναν από τους πιο αξιόπιστους συνεργάτες στον τομέα των επαγγελματικών ηλεκτρικών εργαλείων.

Τεχνικά δεδομένα

		DCM565
Τάση	V_{DC}	18
Τύπος μπαταρίας		Li-Ion
Μήκος λάμας	cm	30
Μέγιστη ταχύτητα αλυσίδας (χωρίς φορτίο)	m/s	7,7
Μέγιστο μήκος κοπής	cm	26
Χωρητικότητα λαδιού	ml	115
Βάρος (χωρίς πακέτο μπαταριών)	kg	3,5
Τιμές θορύβου και δόνησης (άθροισμα τριαξονικών ανυσμάτων) σύμφωνα με EN60745-2-13		
L_{PA} (επίπεδο πίεσης ήχου)	dB(A)	76,5
L_{WA} (επίπεδο ισχύος ήχου)	dB(A)	96,5
K (αβεβαιότητα για το δοθέν επίπεδο ήχου)	dB(A)	3,0
Τιμή εκπομπής κραδασμών $a_{H1} =$ m/s ² 3,5		
Αβεβαιότητα K = m/s ² 1,5		

Το επίπεδο εκπομπής κραδασμών που αναφέρεται στο παρόν ενημερωτικό φυλλάδιο, μετρήθηκε σύμφωνα με τυποποιημένη δοκιμή που αναφέρεται στο πρότυπο EN60745 και μπορεί να χρησιμοποιηθεί για σύγκριση μεταξύ εργαλείων. Μπορεί να χρησιμοποιηθεί για την αρχική αξιολόγηση της έκθεσης.

ΠΡΟΕΙΔΟΠΟΙΗΣΗ: Το αναφερόμενο επίπεδο εκπομπής κραδασμών αντιστοιχεί στις βασικές εφαρμογές του εργαλείου. Ωστόσο, εάν το εργαλείο χρησιμοποιηθεί σε άλλες εφαρμογές, με διαφορετικά παρελκόμενα ή σε περίπτωση κακής συντήρησης, η εκπομπή κραδασμών ενδέχεται να διαφέρει. Αυτό ενδέχεται να αυξήσει σημαντικά το επίπεδο έκθεσης καθ' όλη τη διάρκεια του χρόνου λειτουργίας.

Για την εκτίμηση του επιπέδου έκθεσης σε κραδασμούς πρέπει επίσης να ληφθεί υπόψη το πόσες φορές το εργαλείο τίθεται εκτός λειτουργίας ή ο χρόνος που λειτουργεί χωρίς να εκτελεί κάποια εργασία. Αυτό ενδέχεται να ελαττώσει σημαντικά το επίπεδο έκθεσης καθ' όλη τη διάρκεια του χρόνου λειτουργίας.

Προσδιορίστε επιπρόσθετα μέτρα ασφαλείας για να προστατεύσετε το χειριστή από τις επιπτώσεις των κραδασμών. Τέτοια μέτρα είναι: συντήρηση του εργαλείου και των παρελκόμενων, διατήρηση των χεριών σε καλή θερμοκρασία, οργάνωση μοτίβων εργασίας.

Δήλωση Συμμόρφωσης - Ε.Κ.

Οδηγία περί μηχανικού εξοπλισμού



Αλυσοπριονο 18 V DCM565

Η εταιρεία DEWALT δηλώνει ότι τα προϊόντα που περιγράφονται στην ενότητα **Τεχνικά δεδομένα** σχεδιάστηκαν σε συμμόρφωση με τα εξής πρότυπα και οδηγίες:

2006/42/ΕΚ, EN60745-1:2009+A11:2010, EN60745-2-13:2009+A1:2010.

2000/14/ΕΚ, Παράρτημα V DEKRA Certification B.V., Meander 1051 / P.O. Box 5185 6825 MJ ARNHEM / 6802 ED

ARNHEM

Ολλανδία

Αναγνωριστικός αριθμός ενημερωμένης υπηρεσίας: 0344

L_{PA} (μετρηθείσα ηχητική ισχύς) 76,5 dB(A)

L_{WA} (εγγυημένη ηχητική ισχύς) 100 dB(A)

Αυτά τα προϊόντα συμμορφώνονται και με την οδηγία 2014/30/ΕΕ, 2011/65/ΕΕ. Για περισσότερες πληροφορίες, παρακαλούμε επικοινωνήστε με την DEWALT στην παρακάτω διεύθυνση ή ανατρέξτε στο πίσω μέρος του εγχειριδίου.

Ο κάτωθι υπογράφων είναι υπεύθυνος για τη σύνταξη του τεχνικού φακέλου και πραγματοποιεί την παρούσα δήλωση εκ μέρους της εταιρείας DEWALT.

Markus Rompel

Διευθυντής Μηχανολογικού τμήματος
DEWALT, Richard-Klinger-Straße 11,
D-65510, Idstein, Γερμανία
12.12.2016



ΠΡΟΕΙΔΟΠΟΙΗΣΗ: Για να ελαττώσετε τον κίνδυνο τραυματισμού, διαβάστε το εγχειρίδιο χρήσης.

Ορισμοί: Οδηγίες ασφαλείας

Οι παρακάτω ορισμοί περιγράφουν το επίπεδο σοβαρότητας για κάθε προειδοποιητική λέξη. Παρακαλούμε διαβάστε το εγχειρίδιο και δώστε προσοχή σε αυτά τα σύμβολα.



ΚΙΝΔΥΝΟΣ: Υποδεικνύει μια επικείμενη επικίνδυνη κατάσταση, η οποία, εάν δεν αποφευχθεί, **θα** προκαλέσει **θάνατο ή σοβαρό τραυματισμό**.



ΠΡΟΕΙΔΟΠΟΙΗΣΗ: Υποδεικνύει μια ενδεχομένου επικίνδυνη κατάσταση, η οποία, εάν δεν αποφευχθεί, **θα μπορούσε να προκαλέσει θάνατο ή σοβαρό τραυματισμό**.



ΠΡΟΣΟΧΗ: Υποδεικνύει μια ενδεχομένου επικίνδυνη κατάσταση, η οποία, εάν δεν αποφευχθεί,

Μπαταρίες				Φορτιστές/Χρόνοι φόρτισης (λεπτά)						
Αρ. κατ.	V _{DC}	Ah	Βάρος kg	DCB107	DCB113	DCB115	DCB118	DCB132	DCB119	DCB413
DCB547	18/54	3,0/9,0	1,25	420	220	140	85	140	X	X
DCB546	18/54	2,0/6,0	1,05	270	140	90	60	90	X	X
DCB497	36	7,5	1,92	X	X	X	X	X	X	150
DCB496	36	6,0	1,88	X	X	X	X	X	X	120
DCB181	18	1,5	0,35	70	35	22	22	22	45	X
DCB182	18	4,0	0,61	185	100	60	60	60	120	X
DCB183/B	18	2,0	0,40	90	50	30	30	30	60	X
DCB184/B	18	5,0	0,62	240	120	75	75	75	150	X
DCB185	18	1,3	0,35	60	30	22	22	22	X	X

ενδέχεται να προκαλέσει τραυματισμό μικρής ή μέτριας σοβαρότητας.

ΣΗΜΕΙΩΣΗ: Υποδεικνύει μια πρακτική που δεν έχει σχέση με προσωπικό τραυματισμό και η οποία, εάν δεν αποφευχθεί, ενδέχεται να προκαλέσει υλική ζημιά.



Υποδηλώνει κίνδυνο ηλεκτροπληξίας.



Υποδηλώνει κίνδυνο πυρκαγιάς.

Γενικές προειδοποιήσεις ασφαλείας για τα ηλεκτρικά εργαλεία



ΠΡΟΕΙΔΟΠΟΙΗΣΗ: Διαβάστε όλες τις προειδοποιήσεις ασφαλείας και όλες τις οδηγίες. Η μη τήρηση όλων των προειδοποιήσεων και των οδηγιών ενδέχεται να οδηγήσει σε ηλεκτροπληξία, πυρκαγιά ή/και σοβαρό τραυματισμό.

ΔΙΑΤΗΡΗΣΤΕ ΤΙΣ ΠΡΟΕΙΔΟΠΟΙΗΣΕΙΣ ΚΑΙ ΤΙΣ ΟΔΗΓΙΕΣ ΓΙΑ ΜΕΛΛΟΝΤΙΚΗ ΑΝΑΦΟΡΑ

Ο όρος «ηλεκτρικό εργαλείο» σε όλες τις προειδοποιήσεις, αναφέρεται σε εργαλείο που τροφοδοτείται με ρεύμα από το ηλεκτρικό δίκτυο (με καλώδιο) ή σε εργαλείο που λειτουργεί με μπαταρία (ασύρματο).

1) Ασφάλεια χώρου εργασίας

- Διατηρείτε το χώρο εργασίας καθαρό και καλά φωτισμένο.** Οι μη τακτοποιημένοι ή σκοτεινοί χώροι, αποτελούν αιτία ατυχημάτων.
- Μη λειτουργείτε τα ηλεκτρικά εργαλεία σε εκρηκτικές ατμόσφαιρες, όπως όταν υπάρχουν εύφλεκτα υγρά, αέρια ή σκόνη.** Τα ηλεκτρικά εργαλεία δημιουργούν σπινθήρες που μπορούν να προκαλέσουν ανάφλεξη στη σκόνη ή τις αναθυμιάσεις.
- Απομακρύνετε τα παιδιά και άλλα παρευρισκόμενα άτομα όταν χρησιμοποιείτε ένα ηλεκτρικό εργαλείο.** Η απόσπαση της προσοχής σας μπορεί να έχει ως αποτέλεσμα την απώλεια ελέγχου.

2) Ηλεκτρική ασφάλεια

- Τα βύσματα των ηλεκτρικών εργαλείων πρέπει να ταιριάζουν με τις πρίζες. Μην τροποποιείτε ποτέ το βύσμα με οποιονδήποτε τρόπο. Μη χρησιμοποιείτε τυχόν βύσματα προσαρμογέα με γειωμένα (με γείωση εδάφους) ηλεκτρικά εργαλεία.** Με μη τροποποιημένα βύσματα και κατάλληλες πρίζες ελαττώνεται ο κίνδυνος ηλεκτροπληξίας.
- Αποφεύγετε την επαφή του σώματός σας με γειωμένες επιφάνειες όπως σωλήνες, καλοριφέρ, εστίες κουζίνας και ψυγεία.** Ο κίνδυνος ηλεκτροπληξίας αυξάνεται όταν το σώμα σας είναι γειωμένο.
- Μην εκθέτετε τα ηλεκτρικά εργαλεία στη βροχή ή σε συνθήκες υγρασίας.** Η είσοδος νερού σε ηλεκτρικό εργαλείο αυξάνει τον κίνδυνο ηλεκτροπληξίας.
- Μην καταπονείτε υπερβολικά το καλώδιο. Μη χρησιμοποιείτε ποτέ το καλώδιο για τη μεταφορά, το τράβηγμα ή την αποσύνδεση του ηλεκτρικού εργαλείου. Κρατήστε το καλώδιο μακριά από θερμότητα, λάδι, αιχμηρές ακμές και κινούμενα μέρη.** Καλώδια που έχουν υποστεί ζημιά ή περιπλεγμένα καλώδια αυξάνουν τον κίνδυνο ηλεκτροπληξίας.
- Όταν χρησιμοποιείτε ένα ηλεκτρικό εργαλείο σε εξωτερικό χώρο, να χρησιμοποιείτε μόνο καλώδια προέκτασης που είναι κατάλληλα για χρήση σε εξωτερικό χώρο.** Η χρήση καλωδίου κατάλληλου για χρήση σε εξωτερικό χώρο ελαττώνει τον κίνδυνο ηλεκτροπληξίας.
- Εάν είναι αναπόφευκτη η λειτουργία ηλεκτρικού εργαλείου σε χώρο με υψηλή υγρασία, χρησιμοποιήστε παροχή ηλεκτροδότησης με προστασία από ρεύματα διαρροής (RCD). Η χρήση μιας διάταξης RCD ελαττώνει τον κίνδυνο ηλεκτροπληξίας.**

3) Προσωπική ασφάλεια

- Παραμείνετε σε εγρήγορση, προσέχετε τι κάνετε και χρησιμοποιείτε την κοινή λογική κατά τη χρήση ενός ηλεκτρικού εργαλείου. Μη χρησιμοποιείτε οποιοδήποτε ηλεκτρικό εργαλείο εάν είστε κουρασμένοι(-η) ή υπό την επήρεια ναρκωτικών, αλκοόλ ή φαρμακευτικής αγωγής.** Μια μόνο στιγμή

απόσπασης της προσοχής σας καθώς χειρίζεστε ηλεκτρικά εργαλεία, μπορεί να προκαλέσει σοβαρό προσωπικό τραυματισμό.

- β) **Χρησιμοποιείτε ατομικό προστατευτικό εξοπλισμό. Να φοράτε πάντοτε προστατευτικά γυαλιά.** Η χρήση προστατευτικού εξοπλισμού όπως μάσκα για τη σκόνη, αντιολισθητικών υποδημάτων, κράνους ή προστατευτικών ακουστικών για τις ανάλογες συνθήκες, θα ελαττώσει τους προσωπικούς τραυματισμούς.
- γ) **Αποτρέψτε τυχόν ακούσια εκκίνηση του εργαλείου. Βεβαιωθείτε ότι ο διακόπτης βρίσκεται στη θέση Off προτού συνδέσετε το εργαλείο στην πρίζα ή/και στην μπαταρία, καθώς και προτού σηκώσετε ή μεταφέρετε το εργαλείο.** Η μεταφορά ηλεκτρικών εργαλείων με το δάκτυλό σας στο διακόπτη ή η σύνδεση στην πρίζα εργαλείων με το διακόπτη στη θέση On ενέχουν κίνδυνο ατυχήματος.
- δ) **Αφαιρέστε οποιοδήποτε κλειδί ή ρυθμιστικό κλειδί προτού ενεργοποιήσετε το ηλεκτρικό εργαλείο.** Ένα κλειδί ή ρυθμιστικό κλειδί που έχει αφαιρεθεί προσαρτημένο σε κινητό τμήμα του ηλεκτρικού εργαλείου, μπορεί να προκαλέσει προσωπικό τραυματισμό.
- ε) **Μην προσπαθήσετε να φτάσετε απομακρυσμένα σημεία. Φροντίστε να έχετε πάντοτε την κατάλληλη στάση και να διατηρείτε την ισορροπία σας.** Κατ' αυτόν τον τρόπο θα έχετε καλύτερο έλεγχο του εργαλείου σε απροσδόκητες καταστάσεις.
- στ) **Να είστε ντυμένοι κατάλληλα. Μην φοράτε φαρδιά ενδύματα ή κοσμήματα. Διατηρείτε τα μαλλιά, τα ενδύματα και τα γάντια σας μακριά από κινούμενα μέρη.** Τα φαρδιά ενδύματα, τα κοσμήματα ή τα μακριά μαλλιά μπορεί να εμπλακούν στα κινούμενα μέρη.
- ζ) **Εάν οι συσκευές παρέχονται με σύνδεση συστημάτων αφαίρεσης και συλλογής σκόνης, φροντίστε τα συστήματα αυτά να είναι συνδεδεμένα και να χρησιμοποιούνται κατάλληλα.** Η χρήση συστήματος συλλογής σκόνης μπορεί να ελαττώσει τους κινδύνους που σχετίζονται με τη σκόνη.

4) Χρήση και φροντίδα των ηλεκτρικών εργαλείων

- α) **Μη ζορίζετε το ηλεκτρικό εργαλείο. Χρησιμοποιείτε το κατάλληλο εργαλείο ανάλογα με την εφαρμογή.** Η εργασία θα πραγματοποιηθεί με καλύτερο και πιο ασφαλή τρόπο όταν εκτελείται από το σωστά επιλεγμένο ηλεκτρικό εργαλείο με τον προβλεπόμενο ρυθμό.
- β) **Μη χρησιμοποιείτε το εργαλείο εάν ο διακόπτης δεν μεταβαίνει στις θέσεις On (Ενεργοποίηση) και Off (Απενεργοποίηση).** Οποιοδήποτε εργαλείο δεν μπορεί να ελεγχθεί μέσω του διακόπτη του, είναι επικίνδυνο και πρέπει να επισκευαστεί.
- γ) **Αποσυνδέστε το βύσμα από την πρίζα ή και την μπαταρία από το ηλεκτρικό εργαλείο πριν κάνετε οποιοδήποτε ρυθμίσεις, αλλαγές παρελκόμενων ή πριν αποθηκεύσετε οποιοδήποτε ηλεκτρικό εργαλείο.** Αυτού του είδους τα μέτρα ασφαλείας

ελαττώνουν τον κίνδυνο τυχαίας θέσης του ηλεκτρικού εργαλείου σε λειτουργία.

- δ) **Αποθηκεύετε τα ηλεκτρικά εργαλεία που δεν χρησιμοποιείτε μακριά από μέρη όπου μπορούν να τα προσεγγίσουν παιδιά και μην επιτρέπετε τη χρήση του ηλεκτρικού εργαλείου από άτομα που δεν είναι εξοικειωμένα με αυτό ή με τις οδηγίες χρήσης του.** Τα ηλεκτρικά εργαλεία είναι επικίνδυνα όταν χρησιμοποιούνται από μη εκπαιδευμένους χειριστές.
- ε) **Συντηρείτε τα ηλεκτρικά εργαλεία. Ελέγξτε για τυχόν εσφαλμένη ευθυγράμμιση ή εσφίγνωση κινούμενων μερών, για τυχόν θραύση εξαρτημάτων και για τυχόν άλλες καταστάσεις που μπορεί να επηρεάσουν τη λειτουργία του ηλεκτρικού εργαλείου. Εάν το ηλεκτρικό εργαλείο έχει υποστεί ζημιά, φροντίστε για την επισκευή του πριν το χρησιμοποιήσετε.** Πολλά ατυχήματα έχουν προκληθεί από ηλεκτρικά εργαλεία που δεν έχουν συντηρηθεί κατάλληλα.
- στ) **Διατηρείτε τα εργαλεία κοπής αιχμηρά και καθαρά.** Τα κατάλληλα συντηρημένα εργαλεία κοπής με αιχμηρά άκρα κοπής έχουν μικρότερες πιθανότητες λυγίσματος κατά τη λειτουργία και ελέγχονται ευκολότερα.
- ζ) **Χρησιμοποιείτε το ηλεκτρικό εργαλείο, τα παρελκόμενα και τα τρυπάνια κ.λπ. σύμφωνα με τις παρούσες οδηγίες, λαμβάνοντας υπόψη τις συνθήκες εργασίας και την εργασία που πρόκειται να πραγματοποιηθεί.** Η χρήση ενός ηλεκτρικού εργαλείου για εργασίες διαφορετικές από αυτές για τις οποίες προορίζεται, μπορεί να οδηγήσει σε επικίνδυνη κατάσταση.

5) Χρήση και φροντίδα των εργαλείων με μπαταρία

- α) **Επαναφορτίζετε μόνο με το φορτιστή που καθορίζεται από τον κατασκευαστή.** Φορτιστής που είναι κατάλληλος για έναν τύπο μπαταριών, μπορεί να ενέχει κίνδυνο πυρκαγιάς όταν χρησιμοποιείται με άλλο τύπο μπαταριών.
- β) **Χρησιμοποιείτε τα ηλεκτρικά εργαλεία μόνο με τις ειδικά καθορισμένες μπαταρίες.** Η χρήση μπαταριών άλλου τύπου ενέχει κίνδυνο τραυματισμού και πυρκαγιάς.
- γ) **Όταν η μπαταρία δεν χρησιμοποιείται, διατηρείτε την μακριά από άλλα μεταλλικά αντικείμενα, όπως συνδετήρες, νομίσματα, κλειδιά, καρφιά, βίδες ή άλλα μικρά μεταλλικά αντικείμενα που μπορεί να προκαλέσουν ηλεκτρική επαφή μεταξύ των δύο ακροδεκτών της μπαταρίας.** Η βραχυκύκλωση των ακροδεκτών της μπαταρίας μπορεί να προκαλέσει εγκαύματα ή και πυρκαγιά.
- δ) **Κάτω από συνθήκες κακομεταχείρισης, μπορεί να εκτοξευτεί υγρό από τη μπαταρία. Αποφύγετε την επαφή με το υγρό αυτό. Εάν έλθετε σε επαφή κατά λάθος, ξεπλύνετε με άφθονο νερό. Σε περίπτωση που το υγρό έλθει σε επαφή με τα μάτια σας, ζητήστε ιατρική βοήθεια.** Το υγρό που εκτοξεύεται από τη μπαταρία μπορεί να προκαλέσει ερεθισμούς ή εγκαύματα.

6) Συντήρηση (Σέρβις)

- α) Φροντίζετε η συντήρηση του ηλεκτρικού εργαλείου να πραγματοποιείται από πιστοποιημένο για επισκευές άτομο, με τη χρήση μόνο πανομοιότυπων ανταλλακτικών. Κατ' αυτό τον τρόπο εξασφαλίζεται η ασφάλεια του ηλεκτρικού εργαλείου.

Πρόσθετες προειδοποιήσεις ασφαλείας για αλυσοπρίονα



ΠΡΟΕΙΔΟΠΟΙΗΣΗ: Πρόσθετες προειδοποιήσεις ασφαλείας για τα αλυσοπρίονα.

- Κρατάτε όλα τα μέρη του σώματός σας μακριά από την αλυσίδα του πριονιού όταν το αλυσοπρίονο βρίσκεται σε λειτουργία. Πριν θέσετε σε λειτουργία το αλυσοπρίονο, φροντίστε η αλυσίδα του πριονιού να μη βρίσκεται σε επαφή με οποιοδήποτε αντικείμενο. Μια στιγμήαία απροσεξία κατά το χειρισμό αλυσοπρίονου μπορεί να οδηγήσει στην εμπλοκή των ρούχων ή του σώματός σας στην αλυσίδα του πριονιού.
- Πάντα να κρατάτε το αλυσοπρίονο με το δεξιό σας χέρι στην πίσω λαβή και το αριστερό σας στην μπροστινή λαβή. Ποτέ δεν πρέπει να κρατάτε το αλυσοπρίονο με αντίθετη διάταξη χεριών, γιατί αυξάνεται ο κίνδυνος τραυματισμού.
- Κρατάτε το ηλεκτρικό εργαλείο από μονωμένες επιφάνειες λαβής μόνο, επειδή η αλυσίδα του πριονιού μπορεί να έρθει σε επαφή με αβέατα καλώδια. Αν η αλυσίδα του πριονιού έρθει σε επαφή με καλώδιο υπό τάση, μπορεί να θέσει υπό τάση και τα εκτεθειμένα μεταλλικά μέρη του ηλεκτρικού εργαλείου και να προκαλέσει ηλεκτροπληξία στο χειριστή.
- Φοράτε προστατευτικά γυαλιά ασφαλείας και προστασία ακοής. Συνιστάται η χρήση περαιτέρω προστατευτικού εξοπλισμού για το κεφάλι, τα χέρια και τα πόδια. Ο κατάλληλος προστατευτικός ρουχισμός μειώνει τον κίνδυνο τραυματισμού από εκτοξευόμενα θραύσματα ή την τυχαία επαφή με την αλυσίδα του πριονιού.
- Μη χρησιμοποιείτε το αλυσοπρίονο ενώ είστε ανεβαμένοι σε δέντρο. Η χρήση του αλυσοπρίονου ενώ βρίσκεστε πάνω σε δέντρο μπορεί να οδηγήσει σε τραυματισμό.
- Να διατηρείτε πάντα σωστή στήριξη στα πόδια σας και να χρησιμοποιείτε το αλυσοπρίονο μόνο όταν στέκεστε σε σταθερή, ασφαλή και επίπεδη επιφάνεια. Οι ολισθηρές ή ασταθείς επιφάνειες όπως οι σκάλες μπορούν να προκαλέσουν απώλεια της ισορροπίας ή του ελέγχου του αλυσοπρίονου.
- Όταν κόβετε ένα κλαδί που βρίσκεται υπό μηχανική τάση, προσέχετε το ενδεχόμενο να κινηθεί απότομα προς το μέρος σας του. Όταν πάψει να ασκείται πίεση στις ίνες του ξύλου, το κλαδί που βρισκόταν υπό μηχανική τάση μπορεί να χτυπήσει το χειριστή και/ή να προκαλέσει την απώλεια ελέγχου του αλυσοπρίονου.
- Να είστε ιδιαίτερα προσεκτικοί όταν κόβετε θάμνους και δενδρύλλια. Τα λεπτά και ευλύγιστα υλικά μπορεί να πιαστούν στην αλυσίδα του πριονιού και να τιναχτούν προς το μέρος ή να σας κάνουν να χάσετε την ισορροπία σας.

- Να μεταφέρετε το αλυσοπρίονο από την μπροστινή λαβή με την αλυσίδα πριονιού σταματημένη και σε απόσταση από το σώμα σας. Όταν μετακινείτε ή αποθηκεύετε το αλυσοπρίονο, τοποθετείτε πάντα το κάλυμμα της λάμας. Ο σωστός χειρισμός του αλυσοπρίονου μειώνει την πιθανότητα τυχαίας επαφής με την κινούμενη αλυσίδα του πριονιού.
- Ακολουθείτε τις σχετικές οδηγίες σε ότι αφορά τη λίπανση, το τέντωμα της αλυσίδας και την αλλαγή εξαρτημάτων. Όταν μια αλυσίδα δεν έχει τεντωθεί ή λιπανθεί σωστά, υπάρχει κίνδυνος θραύσης της ή αυξημένης πιθανότητας ανάδρασης.
- Φροντίστε οι λαβές να είναι στεγνές, καθαρές και χωρίς λάδια ή γράσα. Οι λαβές που είναι λερωμένες με γράσο ή λάδι γλιστρούν, με αποτέλεσμα την απώλεια του ελέγχου.
- Το εργαλείο προορίζεται αποκλειστικά για την κοπή ξύλου. Μη χρησιμοποιείτε το αλυσοπρίονο για εργασίες για τις οποίες δεν προορίζεται. Για παράδειγμα, μη χρησιμοποιείτε το αλυσοπρίονο για κοπή πλαστικών, ειδών τοιχοποιίας ή μη-ξύλινων δομικών υλικών. Η χρήση του αλυσοπρίονου για εργασίες διαφορετικές από τις προβλεπόμενες μπορεί να προκαλέσει επικίνδυνες καταστάσεις.

Αιτίες ανάδρασης και αποτροπή της από το χειριστή:

Μπορεί να προκληθεί ανάδραση αν η μύτη ή το άκρο της λάμας έρθει σε επαφή με ένα αντικείμενο ή αν το ξύλο κλείσει και μαγκώσει την αλυσίδα του πριονιού μέσα στην τομή.

Η επαφή του άκρου με ένα αντικείμενο μπορεί σε ορισμένες περιπτώσεις να προκαλέσει απότομη αντίστροφη κίνηση, τινάζοντας τη λάμα προς τα πάνω και προς τα πίσω προς το μέρος του χειριστή.

Το μάγκωμα της αλυσίδας του πριονιού κατά μήκος του πάνω μέρους της λάμας μπορεί να σπρώξει τη λάμα με ταχύτητα πίσω προς το μέρος του χειριστή.

Κάθε μία από αυτές τις αντιδράσεις μπορεί να σας κάνει να χάσετε τον έλεγχο του αλυσοπρίονου, κάτι που θα μπορούσε να έχει ως συνέπεια σοβαρό τραυματισμό. Μη βασίζεστε αποκλειστικά στις διατάξεις ασφαλείας που διαθέτει το πριόνι σας. Ως χρήστης αλυσοπρίονου, θα πρέπει να παίρνετε ορισμένα μέτρα για να αποφύγετε τα ατυχήματα και τους τραυματισμούς στις εργασίες κοπής που εκτελείτε.

Η ανάδραση είναι το αποτέλεσμα κακής χρήσης του εργαλείου και/ή λανθασμένων διαδικασιών ή συνθηκών χρήσης και μπορεί να αποφευχθεί με τη λήψη κατάλληλων μέτρων προφύλαξης, όπως αναφέρονται παρακάτω:

- Διατηρείτε σταθερή λαβή, με τους αντίχειρες και τα δάχτυλά σας να περικλείουν τις λαβές του αλυσοπρίονου, κρατώντας το πριόνι και με τα δύο χέρια και τοποθετώντας το σώμα και τα χέρια σας με τρόπο που να σας επιτρέπει να αντισταθείτε στις δυνάμεις ανάδρασης. Όταν έχουν ληφθεί κατάλληλα μέτρα προφύλαξης, ο χειριστής μπορεί να ελέγξει τις δυνάμεις ανάδρασης. Μην αφήνετε το αλυσοπρίονο ελεύθερο.
- Μην τεντώνετε και μην κόβετε πάνω από το ύψος του ώμου σας. Αυτό βοηθάει στην αποφυγή της αθλήτης επαφής

του άκρου με άλλο αντικείμενο και επιτρέπει καλύτερο έλεγχο του αλυσοπρίονου σε απρόοπτες καταστάσεις.

- **Χρησιμοποιείτε αποκλειστικά τις ανταλλακτικές λάμες και αλυσίδες που καθορίζονται από τον κατασκευαστή.** Ακατάλληλες ανταλλακτικές λάμες και αλυσίδες μπορεί να προκαλέσουν το σπάσιμο της αλυσίδας και/ή ανάδραση.
- **Να ακολουθείτε τις οδηγίες του κατασκευαστή σχετικά με το ακόνισμα και τη συντήρηση της αλυσίδας του πριονιού.** Η μείωση του ύψους του ρυθμιστή βάθους κοπής των κοπτικών της αλυσίδας μπορεί να οδηγήσει σε αυξημένη ανάδραση.

Για ελαχιστοποίηση της ανάδρασης πρέπει να τηρούνται τα παρακάτω μέτρα προφύλαξης:

1. **Κρατάτε σταθερά το αλυσοπρίονο. Κρατάτε σταθερά το αλυσοπρίονο και με τα δύο χέρια, όταν το μοτέρ βρίσκεται σε λειτουργία. Κρατάτε σταθερά το αλυσοπρίονο, με τους αντίχειρες και τα δάχτυλα να περικλείουν τις λαβές του αλυσοπρίονου.** Το αλυσοπρίονο θα τραβεί προς τα εμπρός όταν κόβετε με την κάτω πλευρά της λάμας, και θα σπρώχνει προς τα πίσω όταν κόβετε με την πάνω πλευρά της λάμας.
2. **Μην τεντώνεστε.**
3. **Διατηρείτε πάντα σταθερή στήριξη στα πόδια σας και καλή ισορροπία.**
4. **Μην αφήνετε τη μύτη της λάμας να έρθει σε επαφή με κορμούς, κλαδιά, το έδαφος ή άλλα εμπόδια.**
5. **Μην κόβετε πάνω από το ύψος του ώμου σας.**
6. **Χρησιμοποιείτε διατάξεις οι οποίες μειώνουν τους κινδύνους που σχετίζονται με την ανάδραση, όπως αλυσίδες χαμηλής ανάδρασης και λάμες μειωμένης ανάδρασης.**
7. **Χρησιμοποιείτε αποκλειστικά τις ανταλλακτικές λάμες και αλυσίδες που καθορίζονται από τον κατασκευαστή ή ισοδύναμες.**
8. **Ποτέ μην επιτρέψετε να έλθει η κινούμενη αλυσίδα σε επαφή με οποιοδήποτε αντικείμενο στο άκρο της λάμας.**
9. **Διατηρείτε το χώρο εργασίας καθαρό από εμπόδια όπως άλλα δέντρα, κλαδιά, πέτρες, φράχτες, κορμούς κ.ά.** Απομακρύνετε ή αποφύγετε κάθε εμπόδιο όπου θα μπορούσε να χτυπήσει η αλυσίδα του πριονιού σας καθώς κόβετε ένα συγκεκριμένο κορμό ή κλαδί.
10. **Διατηρείτε την αλυσίδα του πριονιού αιχμηρή και σωστά τεντωμένη. Μια χαλαρή ή στομωμένη αλυσίδα μπορεί να αυξήσει την πιθανότητα ανάδρασης.** Ελέγχετε την τάμηση της αλυσίδας σε τακτά χρονικά διαστήματα με το μοτέρ σταματημένο και το εργαλείο αποσυνδεδεμένο από το ρεύμα, ποτέ με το μοτέρ σε λειτουργία.
11. **Ξεκινάτε ή συνεχίζετε μια κοπή μόνο εφόσον η αλυσίδα κινείται με τη μέγιστη ταχύτητα.** Αν η αλυσίδα κινείται με μικρότερη ταχύτητα, υπάρχει μεγαλύτερη πιθανότητα ανάδρασης.
12. **Κόβετε μόνο ένα κορμό τη φορά.**

13. **Να είστε ιδιαίτερα προσεκτικοί όταν τοποθετείτε ξανά το εργαλείο σε μια προηγούμενη τομή.** Φέρετε τους προφυλακτήρες με ραβδώσεις σε επαφή με το ξύλο και αφήστε την αλυσίδα να φθάσει σε πλήρη ταχύτητα πριν προχωρήσετε στην κοπή.
14. **Μην επιχειρήσετε κοπή βύθισης ή διάτρησης.**
15. **Προσέχετε για τυχόν κορμούς που μετακινούνται ή για άλλες δυνάμεις που θα μπορούσαν να κλείσουν μια τομή και να μαγκώσουν την αλυσίδα ή να πέσουν πάνω σε αυτήν.**

Χαρακτηριστικά ασφαλείας κατά της ανάδρασης



ΠΡΟΕΙΔΟΠΟΙΗΣΗ: Τα παρακάτω χαρακτηριστικά περιλαμβάνονται στο πριόνι σας για να συμβάλλουν στη μείωση του κινδύνου ανάδρασης. Ωστόσο, αυτά τα χαρακτηριστικά δεν θα εξουδετερώσουν τελείως αυτή την επικίνδυνη αντίδραση. Ως χρήστης αλυσοπρίονου, μη βασίζεστε αποκλειστικά στις διατάξεις ασφαλείας. Πρέπει να τηρείτε όλα τα μέτρα προφύλαξης, τις οδηγίες και τις εργασίες συντήρησης στο παρόν εγχειρίδιο για να συμβάλλετε στην αποφυγή της ανάδρασης και άλλων δυνάμεων που θα μπορούσαν να προκαλέσουν σοβαρό τραυματισμό.

- Λάμα μειωμένης ανάδρασης, σχεδιασμένη με άκρο μικρής ακτίνας το οποίο μειώνει το μέγεθος της ζώνης κινδύνου ανάδρασης στο άκρο της λάμας. Μια λάμα μειωμένης ανάδρασης έχει αποδειχθεί ότι μειώνει σημαντικά τον αριθμό και τη σοβαρότητα των συμβάντων ανάδρασης όταν η λάμα έχει δοκιμαστεί σύμφωνα με τις απαιτήσεις ασφαλείας για ηλεκτρικά αλυσοπρίονα.
- Αλυσίδα χαμηλής ανάδρασης, σχεδιασμένη με καμπύλο ρυθμιστή βάθους κοπής και κρίκο προστασίας, που εκτρέπουν τη δύναμη ανάδρασης και επιτρέπουν στο ξύλο να ανέλθει σταδιακά στο κοπτικό της αλυσίδας.
- Μη χρησιμοποιείτε το αλυσοπρίονο ενώ βρίσκεστε πάνω σε δέντρο, σε σκάλα, σε σκαλωσιά, ή σε οποιαδήποτε άλλη ασταθή επιφάνεια.
- Κρατάτε το εργαλείο από μονωμένες επιφάνειες λαβής όταν εκτελείτε μια εργασία όπου το αξεσουάρ κοπής μπορεί να έρθει σε επαφή με αθέατα καλώδια. Η επαφή με καλώδιο υπό τάση θα θέσει υπό ηλεκτρική τάση και τα εκτεθειμένα μεταλλικά μέρη του εργαλείου και θα προκαλέσει ηλεκτροπληξία στο χειριστή.
- Μην επιχειρείτε εργασίες που είναι πέρα από τις δυνατότητες σας ή την εμπειρία σας. Διαβάστε προσεκτικά και κατανοήστε πλήρως όλες τις οδηγίες στο παρόν εγχειρίδιο.
- Πριν θέσετε σε λειτουργία το αλυσοπρίονο, φροντίστε η αλυσίδα του πριονιού να μη βρίσκεται σε επαφή με οποιοδήποτε αντικείμενο.
- Μη χρησιμοποιείτε το αλυσοπρίονο με το ένα χέρι! Μπορεί να προκληθεί σοβαρός τραυματισμός στο χειριστή, στους βοηθούς ή στους παρευρισκόμενους από χρήση με ένα χέρι. Το αλυσοπρίονο προορίζεται αποκλειστικά για χρήση και με τα δύο χέρια.

- Να διατηρείτε τις λαβές στεγνές, καθαρές και απαλλαγμένες από λάδι και γράσο.
 - Μην επιτρέψετε τη συσσώρευση ακαθαρσιών, υπολειμμάτων ή πριονιδιών στο μοτέρ ή έξω από τους αεραγωγούς.
 - Σταματήστε το αλυσοπρίονο πριν το αφήσετε κάτω.
 - Μην κόβετε κληματιδές και/ή μικρά χαμόκλαδα.
 - Να είστε εξαιρετικά προσεκτικοί όταν κόβετε μικρούς θάμνους και δενδρόλλια γιατί τα ευλύγιστα υλικά μπορεί να πιαστούν στην αλυσίδα του πριονιού και να πιναχτούν προς το μέρος σας ή να σας κάνουν να χάσετε την ισορροπία σας.
- ΠΡΟΕΙΔΟΠΟΙΗΣΗ:** Ορισμένα είδη σκόνης που παράγονται από τη χρήση ηλεκτρικών εργαλείων για λείανση, κοπή, τρόχισμα, διάτρηση και άλλες κατασκευαστικές εργασίες περιέχουν χημικά που είναι γνωστό στην Πολιτεία της Καλιφόρνια ότι προκαλούν καρκίνο, συγγενείς ανωμαλίες ή άλλες αναπαραγωγικές βλάβες. Ορισμένα παραδείγματα αυτών των χημικών είναι:
- μόλυβδος από βαφές βάσης μολύβδου,
 - κρυσταλλικό πυρίτιο από τούβλα και τσιμέντο και άλλα προϊόντα τοιχοποιίας, και
 - αرسενικό και χρώμιο από χημικά επεξεργασμένη ξυλεία.

Ο κίνδυνος που διατρέχετε από αυτούς τους τύπους έκθεσης ποικίλλει, ανάλογα με το πόσο συχνά πραγματοποιείτε αυτόν τον τύπο εργασίας. Για να μειώσετε την έκθεσή σας σε αυτά τα χημικά: να εργάζεστε σε καλά αεριζόμενους χώρους, και με συγκεκριμένο εξοπλισμό ασφαλείας, όπως μάσκα σκόνης που είναι ειδικά σχεδιασμένες για να κατακρατούν μικροσκοπικά σωματίδια.

- Αποφεύγετε την παρατεταμένη επαφή με σκόνη από λείανση, κοπή, τρόχισμα, διάτρηση και άλλες κατασκευαστικές εργασίες που γίνονται με ηλεκτρικά εργαλεία. Φοράτε προστατευτικό ρουχισμό και πλένετε τις εκτεθειμένες περιοχές με σαπούνι και νερό. Αν επιτρέπετε στη σκόνη να εισέλθει στο στόμα και τα μάτια σας ή να παραμείνει στο δέρμα σας, διευκολύνετε την απορρόφηση επιβλαβών χημικών ουσιών.

ΠΡΟΕΙΔΟΠΟΙΗΣΗ: Η χρήση αυτού του εργαλείου μπορεί να παραγάγει και/ή να διασκορπίσει σκόνη, η οποία μπορεί να προκαλέσει σοβαρή και μόνιμη αναπνευστική ή άλλη σωματική βλάβη.

Όνομασίες και ορολογία αλυσοπρίονου

- Τεμαχισμός - Η διαδικασία εγκάρσιας κοπής ενός υλοτομημένου δέντρου ή κορμού σε τμήματα ορισμένου μήκους.
- Φρένο μοτέρ - Μια διάταξη που χρησιμοποιείται για να σταματά την αλυσίδα του πριονιού όταν ελευθερώνετε τη σκανδάλη.
- Κεφαλή ισχύος αλυσοπρίονου - Το αλυσοπρίονο χωρίς την αλυσίδα και τη λάμα.
- Οδοντωτός τροχός κίνησης ή Οδοντωτός τροχός - Το οδοντωτό εξάρτημα που κινεί την αλυσίδα του πριονιού.
- Υλοτόμηση - Η διαδικασία κοπής και ρίψης ενός δέντρου.
- Πίσω τομή υλοτόμησης - Η τελευταία τομή σε μια διαδικασία υλοτόμησης, η οποία γίνεται στην αντίθετη πλευρά του δέντρου σε σχέση με την τομή εγκοπής.
- Μπροστινή λαβή - Η λαβή υποστήριξης η οποία βρίσκεται στο ή προς το μπροστινό μέρος του αλυσοπρίονου.
- Μπροστινό προστατευτικό χεριού - Ένας δομικός φραγμός ανάμεσα στην μπροστινή λαβή του αλυσοπρίονου και στη λάμα, που κατά κανόνα βρίσκεται κοντά στη θέση του χεριού στην μπροστινή λαβή.
- Λάμα - Μια ανθεκτική κατασκευή ράγας που υποστηρίζει και καθοδηγεί την αλυσίδα του πριονιού.
- Θήκη λάμας - Περιβλήμα που τοποθετείται πάνω από τη λάμα για να εμποδίζει την επαφή των δοντιών με άλλα αντικείμενα όταν δεν χρησιμοποιείται το πριόνι.
- Ανάδραση - Η κίνηση της λάμας προς τα πίσω ή προς τα πάνω ή και τα δύο, η οποία προκύπτει όταν η αλυσίδα πριονιού κοντά στη μύτη του πάνω μέρους της έρθει σε επαφή με κάποιο αντικείμενο όπως με κορμό ή κλαδί, ή όταν το ξύλο κλείσει και μαγκώσει την αλυσίδα του πριονιού μέσα στην τομή.
- Ανάδραση, από μάγκωμα - Η ταχύτατη ώθηση προς τα πίσω του πριονιού η οποία μπορεί να προκύψει όταν το ξύλο κλείσει και μαγκώσει την κινούμενη αλυσίδα του πριονιού μέσα στην τομή κατά μήκος του πάνω μέρους της λάμας.
- Ανάδραση, περιστροφική - Η ταχύτατη κίνηση του πριονιού προς τα πάνω και προς τα πίσω, που μπορεί να προκύψει αν η κινούμενη αλυσίδα του πριονιού κοντά στο πάνω μέρος του άκρου της λάμας έρθει σε επαφή με ένα αντικείμενο, όπως με έναν κορμό ή κλαδί.
- Αποκλάδωση - Αφαίρεση των κλαδιών από υλοτομημένο δέντρο
- Αλυσίδα χαμηλής ανάδρασης - Μια αλυσίδα που μειώνει τις απαιτήσεις απόδοσης σχετικά με την ανάδραση. (Όταν δοκιμάζεται σε ένα αντιπροσωπευτικό δείγμα αλυσοπρίονων.)
- Κανονική στάση κοπής - Οι στάσεις σώματος που λαμβάνονται κατά την εκτέλεση τομών τεμαχισμού και υλοτόμησης.
- Υποτομή εγκοπής - Μια τομή εγκοπής που καθορίζει την κατεύθυνση πτώσης του δέντρου.
- Πίσω λαβή - Η λαβή υποστήριξης η οποία βρίσκεται στο ή προς το πίσω μέρος του πριονιού.
- Λάμα μειωμένης ανάδρασης - Μια λάμα που έχει αποδειχθεί ότι μειώνει σημαντικά την ανάδραση.
- Ανταλλακτική αλυσίδα πριονιού - Μια αλυσίδα που μειώνει τις απαιτήσεις απόδοσης σχετικά με την ανάδραση όταν δοκιμάζεται με συγκεκριμένα αλυσοπρίονα.
- Αλυσίδα του πριονιού - Ένας βρόχος από αλυσίδα που φέρει δόντια κοπής του ξύλου και κινείται από το μοτέρ ενώ υποστηρίζεται από τη λάμα.
- Προφυλακτήρας με νευρώσεις - Οι νευρώσεις χρησιμοποιούνται στις εργασίες τεμαχισμού ή υλοτόμησης για την περιστροφή του πριονιού και τη διατήρηση της θέσης του κατά την κοπή.
- Διακόπτης - Μια διάταξη που όταν χρησιμοποιείται κλείνει ή ανοίγει ένα ηλεκτρικό κύκλωμα που τροφοδοτεί το μοτέρ του αλυσοπρίονου.
- Μοχλικό σύστημα διακόπτη - Ο μηχανισμός που μεταδίδει την κίνηση από μια σκανδάλη στο διακόπτη.

- Ασφάλεια διακόπτη - Ένα κινητό στοπ που αποτρέπει την αθέλητη λειτουργία του διακόπτη έως ότου γίνει χειρισμός με το χέρι.

Προβλεπόμενη χρήση

Το αλυσοπίο DeWALT DCM565 είναι ιδανικό για εφαρμογές κλαδέματος και κοπής κορμών διαμέτρου έως 35 cm.

Υπολειπόμενοι κίνδυνοι

Παρά την εφαρμογή των σχετικών κανονισμών ασφαλείας και την εφαρμογή διατάξεων ασφαλείας, ορισμένοι υπολειπόμενοι κίνδυνοι δεν μπορούν να αποφευχθούν. Αυτοί είναι:

- Βλάβη της ακοής.
- Κίνδυνος σωματικής βλάβης λόγω εκτινασσομένων σωματιδίων.
- Κίνδυνος εγκαυμάτων λόγω της θέρμανσης των αξεσουάρ κατά τη λειτουργία.
- Κίνδυνος σωματικής βλάβης λόγω παρατεταμένης χρήσης.

Ηλεκτρική ασφάλεια

Ο ηλεκτρικός κινητήρας έχει σχεδιαστεί για λειτουργία μόνο σε μία τάση. Ελέγχετε πάντοτε εάν η τάση της μπαταρίας ανταποκρίνεται στην τάση που αναγράφεται στην πινακίδα με τα δεδομένα. Επίσης, βεβαιωθείτε ότι η τάση του φορτιστή αντιστοιχεί στην τάση του ηλεκτρικού δικτύου.



Ο φορτιστής της DeWALT διαθέτει διπλή μόνωση σύμφωνα με το πρότυπο EN60335. Κατά συνέπεια, δεν απαιτείται καλώδιο γείωσης.

Εάν το καλώδιο τροφοδοσίας υποστεί βλάβη, πρέπει να αντικατασταθεί από ειδικά διαμορφωμένο καλώδιο που διατίθεται μέσω της υπηρεσίας εξυπηρέτησης της DeWALT.

Χρήση προέκτασης

Δεν πρέπει να χρησιμοποιούνται προεκτάσεις εκτός και αν είναι απολύτως απαραίτητο. Χρησιμοποιήστε εγκεκριμένη προέκταση, κατάλληλη για την είσοδο ρεύματος του φορτιστή σας (ανατρέξτε στα **Τεχνικά δεδομένα**). Το ελάχιστο μέγεθος του αγωγού είναι 1 mm², ενώ το μέγιστο μήκος είναι 30 m.

Όταν χρησιμοποιείτε καλώδιο σε ρολό, να ζετυλίγετε πάντοτε το καλώδιο εντελώς.

ΦΥΛΑΞΤΕ ΑΥΤΕΣ ΤΙΣ ΟΔΗΓΙΕΣ

Φορτιστές

Οι φορτιστές DeWALT δεν απαιτούν καμία ρύθμιση και έχουν σχεδιαστεί για να λειτουργούν όσο το δυνατόν πιο απλά.

Σημαντικές οδηγίες ασφαλείας για κάθε τύπο φορτιστή μπαταρίας

ΦΥΛΑΞΤΕ ΑΥΤΕΣ ΤΙΣ ΟΔΗΓΙΕΣ: Το παρόν εγχειρίδιο περιέχει σημαντικές οδηγίες ασφαλείας και λειτουργίας για συμβατούς φορτιστές μπαταριών (ανατρέξτε στα **Τεχνικά Στοιχεία**).

- Πριν χρησιμοποιήσετε το φορτιστή, διαβάστε όλες τις οδηγίες και τις επισημάνσεις προσοχής πάνω στο φορτιστή, το πακέτο μπαταριών και το προϊόν όπου χρησιμοποιείται το πακέτο μπαταριών.



ΠΡΟΕΙΔΟΠΟΙΗΣΗ: Κίνδυνος ηλεκτροπληξίας. Μην επιτρέψετε να εισέλθει οποιοδήποτε υγρό μέσα στο φορτιστή. Μπορεί να προκληθεί ηλεκτροπληξία.



ΠΡΟΕΙΔΟΠΟΙΗΣΗ: Συνιστούμε τη χρήση διάταξης προστασίας από ρεύμα διαρροής με διαβάθμιση έντασης ρεύματος διαρροής 30mA ή μικρότερη.



ΠΡΟΣΟΧΗ: Κίνδυνος εγκαυμάτων. Για να μειώσετε τον κίνδυνο τραυματισμού, φορτίστε μόνο επαναφορτιζόμενες μπαταρίες DeWALT. Άλλοι τύποι μπαταριών μπορεί να εκραγούν προκαλώντας τραυματισμό και ζημιά.



ΠΡΟΣΟΧΗ: Τα παιδιά θα πρέπει να βρίσκονται υπό επίβλεψη ώστε να διασφαλίζεται ότι δεν παίζουν με τη συσκευή.

ΣΗΜΕΙΩΣΗ: Υπό ορισμένες συνθήκες, με το φορτιστή συνδεδεμένο στην παροχή ρεύματος, οι εκτεθειμένες επαφές φόρτισης μέσα στο φορτιστή μπορεί να βραχυκυκλωθούν από ξένο υλικό. Τα ξένα υλικά με αγώγιμες ιδιότητες, όπως είναι, αλλά χωρίς περιορισμό σε αυτά, το σύρμα τριψίματος, το αλουμινόχαρτο ή οποιαδήποτε συσώρευση μεταλλικών σωματιδίων, θα πρέπει να διατηρούνται μακριά από τις κοιλότητες των φορτιστών. Πάντα αποσυνδέετε το φορτιστή από την παροχή ρεύματος όταν δεν υπάρχει ηλεκτρόνιο μπαταριών στην κοιλότητα. Αποσυνδέετε το φορτιστή από την πρίζα πριν επιχειρήσετε να τον καθαρίσετε.

- **ΜΗΝ επιχειρήσετε να φορτίσετε το πακέτο μπαταριών με οποιουδήποτε φορτιστές άλλους από τους αναφερόμενους στο παρόν εγχειρίδιο.** Ο φορτιστής και το πακέτο μπαταριών έχουν σχεδιαστεί ειδικά για να λειτουργούν μαζί.
- **Αυτοί οι φορτιστές δεν προορίζονται για χρήσεις άλλες από φόρτιση επαναφορτιζόμενων μπαταριών DeWALT.** Οποιοδήποτε άλλες χρήσεις μπορεί να προκαλέσουν κίνδυνο πυρκαγιάς και ελαφράς ή θανατηφόρου ηλεκτροπληξίας.
- **Μην εκθέσετε το φορτιστή σε βροχή ή χιόνι.**
- **Τραβάτε το φως και όχι το καλώδιο όταν αποσυνδέετε το φορτιστή.** Έτσι θα μειωθεί ο κίνδυνος ζημιάς στο φως και το καλώδιο.
- **Να βεβαιώνετε ότι το καλώδιο έχει διευθετηθεί έτσι ώστε να μην πατηθεί, να αποτελέσει αιτία παραπατήματος ή να υποβληθεί με άλλο τρόπο σε ζημιά ή καταπόνηση.**
- **Μη χρησιμοποιήσετε καλώδιο επέκτασης εκτός αν είναι απολύτως απαραίτητο.** Η χρήση ακατάλληλου καλωδίου επέκτασης θα μπορούσε να επιφέρει κίνδυνο πυρκαγιάς και ελαφράς ή θανατηφόρου ηλεκτροπληξίας.
- **Μην τοποθετείτε οποιοδήποτε αντικείμενο πάνω στο φορτιστή και μην τοποθετείτε το φορτιστή σε μαλακή επιφάνεια που θα μπορούσε να φράξει τα ανοίγματα αερισμού και να έχει ως αποτέλεσμα έντονη εσωτερική θέρμανση.** Τοποθετείτε το φορτιστή μακριά από οποιαδήποτε πηγή θερμότητας. Ο φορτιστής αερίζεται μέσω ανοιγμάτων στο πάνω και στο κάτω μέρος του περιβλήματος.

- **Μη χρησιμοποιήσετε το φορτιστή αν το καλώδιο ή το φις του έχει υποστεί ζημιά**— φροντίστε να αντικατασταθούν άμεσα.
- **Μη χρησιμοποιήσετε το φορτιστή αν έχει δεχθεί δυνατό χτύπημα, έχει πέσει ή αν έχει υποστεί ζημιά με οποιονδήποτε άλλο τρόπο.** Παραδώστε τον σε εξουσιοδοτημένο κέντρο σέρβις.
- **Μην αποσυναρμολογήσετε το φορτιστή. Παραδώστε τον σε εξουσιοδοτημένο κέντρο σέρβις όταν απαιτείται σέρβις ή επισκευή.** Η λανθασμένη συναρμολόγηση μπορεί να έχει ως αποτέλεσμα κίνδυνο ελαφράς ή θανατηφόρου ηλεκτροπληξίας ή πυρκαγιάς.
- Σε περίπτωση που το καλώδιο ρεύματος έχει υποστεί ζημιά, αυτό πρέπει να αντικατασταθεί άμεσα από τον κατασκευαστή, τον αντιπρόσωπό του για σέρβις ή άτομο με παρόμοια εξειδίκευση, ώστε να αποτραπεί οποιοσδήποτε κίνδυνος.
- **Αποσυνδέστε το φορτιστή από την πρίζα πριν επιχειρήσετε οποιονδήποτε καθαρισμό. Έτσι θα μειωθεί ο κίνδυνος ηλεκτροπληξίας.** Με την αφαίρεση του πακέτου μπαταριών δεν μειώνεται αυτός ο κίνδυνος.
- **ΠΟΤΕ μην επιχειρήσετε να συνδέσετε 2 φορτιστές μαζί.**
- **Ο φορτιστής έχει σχεδιαστεί για να λειτουργεί με κανονικό οικιακό ρεύμα 230 V. Μην επιχειρήσετε να τον χρησιμοποιήσετε με οποιαδήποτε άλλη τάση.** Αυτό δεν ισχύει για το φορτιστή οχήματος.

Φόρτιση μιας μπαταρίας (Εικ. [Fig.] B)









1. Συνδέστε το φορτιστή σε κατάλληλη πρίζα πριν τοποθετήσετε το πακέτο μπαταρίας.
2. Εισάγετε το πακέτο μπαταρίας **7** μέσα στο φορτιστή και βεβαιωθείτε ότι το πακέτο μπαταρίας έχει τερματίσει πλήρως στην κανονική του θέση μέσα στο φορτιστή. Η κόκκινη λυχνία (φόρτισης) θα αναβοσβήνει επανειλημμένα υποδηλώνοντας ότι έχει αρχίσει η διαδικασία φόρτισης.
3. Η φόρτιση έχει ολοκληρωθεί όταν το κόκκινο φως είναι μόνιμα αναμμένο. Τότε το πακέτο μπαταρίας είναι πλήρως φορτισμένο και μπορείτε να το χρησιμοποιήσετε άμεσα ή να το αφήσετε τοποθετημένο στο φορτιστή. Για να αφαιρέσετε το πακέτο μπαταρίας από το φορτιστή, πατήστε το κουμπί απασφάλισης της μπαταρίας **15** στο πακέτο μπαταρίας.

ΣΗΜΕΙΩΣΗ: Για να εξασφαλίσετε μέγιστη απόδοση και μέγιστη ωφέλιμη ζωή των πακέτων μπαταριών λιθίου-iónτων, φορτίστε πλήρως το πακέτο μπαταρίας πριν την πρώτη χρήση.

Λειτουργία του φορτιστή

Ανατρέξτε στις παρακάτω ενδείξεις σχετικά με την κατάσταση φόρτισης του πακέτου μπαταρίας.

Ενδείξεις φόρτισης

	φορτίζει		
	πλήρως φορτισμένο		
	καθυστερήση θερμού/ψυχρού πακέτου μπαταριών*		

*Στη διάρκεια αυτής της διαδικασίας, η κόκκινη λυχνία θα συνεχίσει να αναβοσβήνει, αλλά θα είναι αναμμένη μια κίτρινη

ενδεικτική λυχνία. Αφού η μπαταρία φθάσει σε κατάλληλη θερμοκρασία, η κίτρινη λυχνία θα σβήσει και ο φορτιστής θα συνεχίσει τη διαδικασία φόρτισης.

Ο/Οι συμβατός(-οί) φορτιστής(-ές) δεν θα φορτίσουν μια μπαταρία που παρουσιάζει βλάβη. Ο φορτιστής θα υποδηλώσει τη βλάβη μπαταρίας μη ανάβοντας καθόλου τη λυχνία ή εμφανίζοντας την ακολουθία αναβοσβησίματος: πρόβλημα μπαταριών ή φορτιστή.

ΣΗΜΕΙΩΣΗ: Αυτό θα μπορούσε να σημαίνει πρόβλημα με φορτιστή.

Αν ο φορτιστής υποδηλώνει πρόβλημα, δώστε το φορτιστή και το πακέτο μπαταριών για έλεγχο σε εξουσιοδοτημένο κέντρο σέρβις.

Καθυστερησή θερμού/ψυχρού πακέτου μπαταρίας

Αν ο φορτιστής ανιχνεύσει μπαταρία με υπερβολικά υψηλή ή χαμηλή θερμοκρασία, ξεκινά αυτόματα μια Καθυστερήση θερμού/ψυχρού πακέτου μπαταρίας, αναστέλλοντας τη φόρτιση έως ότου η μπαταρία έχει φθάσει σε κατάλληλη θερμοκρασία. Κατόπιν, ο φορτιστής αρχίζει αυτόματα τη φόρτιση του πακέτου. Αυτή η λειτουργία διασφαλίζει τη μέγιστη διάρκεια ζωής της μπαταρίας.

ο μπαταρίας μη ανάβοντας λυχνία ή εμφανίζοντας ένα μοτίβο αναβοσβησίματος που αντιστοιχεί σε μήνυμα αντικαταστήστε το πακέτο μπαταρίας. Το πακέτο μπαταριών θα φορτίζεται σε αυτή τη μικρότερη ταχύτητα σε όλον τον κύκλο φόρτισης και δεν θα επιστρέψει στη μέγιστη ταχύτητα φόρτισης ακόμα και αν η μπαταρία θερμανθεί.

Ο φορτιστής DCB118 είναι εξοπλισμένος με εσωτερικό ανεμιστήρα σχεδιασμένο να ψύχει το πακέτο μπαταρίας. Ο ανεμιστήρας θα ενεργοποιείται αυτόματα όταν χρειάζεται να ψυχθεί το πακέτο μπαταρίας. Σε καμία περίπτωση μη χρησιμοποιήσετε το φορτιστή αν ο ανεμιστήρας δεν λειτουργεί σωστά ή αν είναι φραγμένες οι σχισμές αερισμού. Μην επιτρέψετε την είσοδο ξένων αντικειμένων στο εσωτερικό του φορτιστή.

Ηλεκτρονικό Σύστημα Προστασίας

Τα εργαλεία XR Li-Ion (λιθίου-iónτων) έχουν σχεδιαστεί με Ηλεκτρονικό Σύστημα Προστασίας το οποίο προστατεύει τη μπαταρία από υπερφόρτιση, υπερθέρμανση ή βαθιά εκφόρτιση.

Το εργαλείο θα απενεργοποιηθεί αυτόματα αν ενεργοποιηθεί το ηλεκτρονικό σύστημα προστασίας. Αν συμβεί αυτό, τοποθετήστε τη μπαταρία λιθίου-iónτων στο φορτιστή έως ότου φορτιστεί πλήρως.

Στερέωση στον τοίχο

Αυτοί οι φορτιστές έχουν σχεδιαστεί να μπορούν α στερεωθούν σε τοίχο ή να στέκονται όρθιοι πάνω σε τραπέζι ή επιφάνεια εργασίας. Αν πρόκειται να στερεωθεί σε τοίχο, τοποθετήστε το φορτιστή κοντά σε πρίζα ρεύματος και μακριά από γωνίες ή άλλα εμπόδια που μπορεί να εμποδίζουν τη ροή του αέρα. Χρησιμοποιήστε την πίσω πλευρά του φορτιστή ως πρότυπο για τον καθορισμό της θέσης των βιδών στερέωσης στον τοίχο. Στερεώστε το φορτιστή με ασφάλεια χρησιμοποιώντας βίδες γυψοσανίδας (αγοράζονται ξεχωριστά) μήκους τουλάχιστον 25,4 mm με κεφαλή βίδας διαμέτρου τουλάχιστον 7–9 mm,

βιδωμένες σε ξύλο σε βέλτιστο βάθος με τρόπο ώστε κάθε βίδα να προεξέχει περίπου 5,5 mm Ευθυγραμμίστε τις εγκοπές στην πίσω πλευρά του φορτιστή με τις βίδες που προεξέχουν και συμπλέξτε τις βίδες πλήρως μέσα στις εγκοπές.

Οδηγίες καθαρισμού του φορτιστή



ΠΡΟΕΙΔΟΠΟΙΗΣΗ: Κίνδυνος ηλεκτροπληξίας.

Αποσυνδέετε το φορτιστή από την πρίζα ρεύματος AC πριν τον καθαρισμό. Οι ρύποι και το γράσο μπορούν να αφαιρεθούν από τις εξωτερικές επιφάνειες του φορτιστή με χρήση ενός πανιού ή μιας μαλακής, μη μεταλλικής βούρτσας. Μην χρησιμοποιείτε νερό ή οποιαδήποτε καθαριστικά διαλύματα. Ποτέ μην αφήσετε οποιοδήποτε υγρό να εισέλθει στο εργαλείο. Ποτέ μη βυθίσετε κανένα μέρος του εργαλείου σε υγρό.

Μπαταρία

Σημαντικές οδηγίες ασφαλείας για κάθε τύπο μπαταρίας

Όταν παραγγέλνεται εφεδρικές μπαταρίες, φροντίστε να συμπεριλάβετε τον αριθμό καταλόγου και την τάση.

Η μπαταρία δεν είναι πλήρως φορτισμένη όταν αφαιρείται από τη συσκευασία της. Προτού χρησιμοποιήσετε την μπαταρία και τον φορτιστή, διαβάστε τις παρακάτω πληροφορίες ασφαλείας. Στη συνέχεια, ακολουθήστε τις διαδικασίες φόρτισης που περιγράφονται.

ΔΙΑΒΑΣΤΕ ΟΛΕΣ ΤΙΣ ΟΔΗΓΙΕΣ

- **Μην φορτίζετε ή χρησιμοποιήσετε μπαταρία σε εκρηκτική ατμόσφαιρα, όπως με παρουσία εύφλεκτων υγρών, αερίων ή σκόνης.** Η εισαγωγή ή αφαίρεση της μπαταρίας από το φορτιστή μπορεί να προκαλέσει ανάφλεξη της σκόνης ή των αναθυμιάσεων.
- **Ποτέ μην αναγκάσετε το πακέτο μπαταριών να εισέλθει με τη βία στο φορτιστή. Μην τροποποιήσετε το πακέτο μπαταριών με οποιονδήποτε τρόπο για να ταϊριάξει με μη συμβατό φορτιστή, γιατί το πακέτο μπαταριών μπορεί να σπάσει προκαλώντας σοβαρό τραυματισμό.**
- Φορτίζετε τα πακέτα μπαταριών μόνο σε φορτιστές DEWALT.
- **ΜΗΝ** πιπιλίζετε ή βυθίζετε σε νερό ή άλλα υγρά.
- **Μην αποθηκεύετε ή χρησιμοποιείτε το εργαλείο και το πακέτο μπαταριών σε θέσεις όπου η θερμοκρασία μπορεί να φθάσει ή να υπερβεί τους 40 °C (104 °F) (όπως έξω από καλυμμένα μέρη ή σε μεταλλικά κτίρια το καλοκαίρι).**
- **Μην αποτεφρώσετε την μπαταρία ακόμη και εάν έχει υποστεί σοβαρή ζημιά ή έχει φθαρεί εντελώς.** Σε περίπτωση πυρκαγιάς, η μπαταρία μπορεί να εκραγεί. Κατά την καύση μπαταριών ιδίων lithίου δημιουργούνται τοξικές αναθυμιάσεις και υλικά.
- **Εάν το περιεχόμενο της μπαταρίας έρθει σε επαφή με το δέρμα, ξεπλύνετε αμέσως την περιοχή με ήπιο σαπούνι και νερό.** Εάν το υγρό της μπαταρίας εισέλθει στα μάτια, ξεπλύνετε με άφθονο νερό επί 15 λεπτά ή έως ότου σταματήσει ο ερεθισμός. Εάν η ιατρική βοήθεια είναι απαραίτητη, ο ηλεκτρολύτης της μπαταρίας αποτελείται από ένα μίγμα υγρών οργανικών υδρογονανθράκων και αλάτων lithίου.

- **Τα περιεχόμενα των κυψελών μιας ανοιχτής μπαταρίας μπορούν να προκαλέσουν ερεθισμό του αναπνευστικού συστήματος.** Αναπνεύστε καθαρό αέρα. Εάν τα συμπτώματα επιμένουν, ζητήστε ιατρική βοήθεια.



ΠΡΟΕΙΔΟΠΟΙΗΣΗ: Κίνδυνος εγκαυμάτων. Το υγρό της μπαταρίας ενδέχεται να είναι εύφλεκτο εάν εκτεθεί σε σπινθήρα ή φλόγα.



ΠΡΟΕΙΔΟΠΟΙΗΣΗ: Ποτέ μην επιχειρήσετε να ανοίξετε το πακέτο μπαταριών για οποιονδήποτε λόγο. Αν το περίβλημα του πακέτου μπαταριών είναι ραγισμένο ή έχει υποστεί ζημιά, μην εισάγετε το πακέτο στο φορτιστή. Μην συνθλίψετε, ρίξετε κάτω ή προσενηύστε ζημιά στο πακέτο μπαταριών. Μην χρησιμοποιήσετε πακέτο μπαταριών ή φορτιστή που έχει δεχθεί ισχυρό χτύπημα, έχει πέσει, έχει πατηθεί από όχημα ή έχει υποστεί ζημιά με οποιονδήποτε τρόπο (π.χ τρυπηθεί με καρφί, χτυπηθεί με σφυρί, πατηθεί). Μπορεί να προκληθεί ελαφρά ή θανατηφόρος ηλεκτροπληξία. Τα πακέτα μπαταριών που έχουν υποστεί ζημιά θα πρέπει να παραδίδονται στο κέντρο σέρβις για ανακύκλωση.



ΠΡΟΕΙΔΟΠΟΙΗΣΗ: Κίνδυνος πυρκαγιάς. Μην αποθηκεύετε ή μεταφέρετε το πακέτο μπαταρίας με τρόπο ώστε μεταλλικά αντικείμενα να μπορούν να έρθουν σε επαφή με εκτεθειμένους ακροδέκτες μπαταρίας. Για παράδειγμα, μην τοποθετείτε το πακέτο μπαταρίας μέσα σε ποδιές, τσέπες, εργαλειοθήκες, κουτιά μεταφοράς προϊόντων, συρτάρια κλπ. μαζί με μη στερεωμένα καρφιά, βίδες, κλειδιά κλπ.



ΠΡΟΣΟΧΗ: Όταν δεν χρησιμοποιείται το εργαλείο, τοποθετείτε το με την πλευρά του σε σταθερή επιφάνεια, όπου δεν θα αποτελέσει κίνδυνο λόγω παραπατήματος ή πτώσης. Ορισμένα εργαλεία με μεγάλα πακέτα μπαταριών μπορούν να στέκονται όρθια πάνω στο πακέτο μπαταριών αλλά μπορεί να πέσουν εύκολα αν σπρωχτούν.

Μεταφορά



ΠΡΟΕΙΔΟΠΟΙΗΣΗ: Κίνδυνος πυρκαγιάς. Η μεταφορά μπαταριών μπορεί ενδεχομένως να γίνει αιτία πυρκαγιάς αν οι πόλοι της μπαταρίας έρθουν κατά λάθος σε επαφή με αγώγιμα υλικά. Κατά την μεταφορά μπαταριών να βεβαιώνετε ότι οι πόλοι των μπαταριών είναι προστατευμένοι και καλά μονωμένοι από υλικά που θα μπορούσαν να έρθουν σε επαφή μαζί τους και να προκαλέσουν βραχυκύκλωμα.

Οι μπαταρίες DEWALT συμμορφώνονται με όλους τους εφαρμοσίμους κανονισμούς μεταφορών προϊόντων, όπως αυτοί καθορίζονται από τα βιομηχανικά και νομικά πρότυπα, στα οποία περιλαμβάνονται ο Συστάσεις των Ηνωμένων Εθνών σχετικά με τη μεταφορά επικίνδυνων αγαθών, οι κανονισμοί μεταφοράς επικίνδυνων αγαθών της Διεθνούς Ένωσης Αερομεταφορών (IATA), οι διεθνείς ναυτιλιακοί κανονισμοί περί επικίνδυνων αγαθών (IMDG) και η Ευρωπαϊκή συμφωνία για τις διεθνείς οδικές μεταφορές επικίνδυνων αγαθών (ADR). Τα στοιχεία και οι μπαταρίες lithίου-ιόντων έχουν δοκιμαστεί σύμφωνα με το τμήμα 38,3 του Εγχειριδίου και κριτηρίων δοκιμών των συστάσεων των Ηνωμένων Εθνών σχετικά με τη μεταφορά επικίνδυνων αγαθών.

Στις περισσότερες περιπτώσεις, η μεταφορά πακέτου μπαταρίας DEWALT δεν θα εμπίπτει στην ταξινόμηση ενός πλήρως ελεγχόμενου Επικίνδυνου υλικού Κλάσης 9. Γενικά, μόνο μεταφορές που περιέχουν μπαταρία λιθίου-iónτων με ονομαστική τιμή ενέργειας μεγαλύτερη από 100 βατώρες (Wh) θα απαιτεί να γίνονται ως πλήρως ελεγχόμενα φορτία Κλάσης 9. Σε όλες τις μπαταρίες λιθίου-iónτων, η ονομαστική τους τιμή σε βατώρες επισημαίνεται πάνω στη συσκευασία. Επιπλέον, λόγω κανονιστικών περιπλοκών, η DEWALT δεν συνιστά τη μεταφορά δι' αέρος ξεχωριστών πακέτων μπαταριών λιθίου-iónτων, ανεξάρτητα από την ονομαστική τιμή βατωρών. Οι μεταφορές εργαλείων που περιέχουν μπαταρίες (συνδυασμένα kit) μπορούν να γίνουν δι' αέρος ως εξαίρεση αν η ονομαστική τιμή σε βατώρες του πακέτου μπαταρίας δεν είναι μεγαλύτερη από 100 Wh.

Ανεξάρτητα από το αν μια αποστολή θεωρείται εξαιρούμενη ή πλήρως ρυθμιζόμενη, αποτελεί ευθύνη του αποστολέα να λάβει υπόψη του τους πιο πρόσφατους κανονισμούς για τις απαιτήσεις συσκευασίας, σήμανσης και τεκμηρίωσης.

Οι πληροφορίες που παρέχονται στην παρούσα ενότητα του εγχειριδίου, παρέχονται καλή τη πίστη και πιστεύεται ότι είναι ακριβείς κατά το χρόνο της σύνταξης του εγγράφου. Ωστόσο δεν παρέχεται καμία εγγύηση, ρητή ή συναγόμενη. Αποτελεί ευθύνη του αγοραστή να βεβαιωθεί ότι οι δραστηριότητες του συμμορφώνονται με τους εφαρμοστέους κανονισμούς.

Μεταφορά της Μπαταρίας FLEXVOLT™

Η μπαταρία DEWALT FLEXVOLT™ διαθέτει δύο καταστάσεις: **Χρήσης** και **Μεταφοράς**.

Κατάσταση Χρήσης: Όταν η μπαταρία FLEXVOLT™ δεν έχει τοποθετηθεί σε προϊόν ή έχει τοποθετηθεί σε προϊόν DEWALT 18 V, θα λειτουργεί σαν μπαταρία 18 V. Όταν η μπαταρία FLEXVOLT™ έχει τοποθετηθεί σε προϊόν 54 V ή 108 V (δύο μπαταριών των 54 V), θα λειτουργεί σαν μπαταρία 54 V.

Κατάσταση Μεταφοράς: Όταν έχει τοποθετηθεί το καπάκι στην μπαταρία FLEXVOLT™, η μπαταρία είναι σε κατάσταση μεταφοράς. Φυλάξτε το καπάκι για την περίπτωση μεταφοράς.

Όταν είναι σε κατάσταση Μεταφοράς, οι σειρές των κυψελών είναι ηλεκτρικά αποσυνδεδεμένες μέσα στο πακέτο μπαταρίας, με

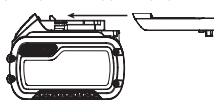

αποτέλεσμα να θεωρείται ως 3 μπαταρίες με χαμηλότερη ονομαστική τιμή βατωρών (Wh) αντί για 1 μπαταρία με υψηλότερη ονομαστική τιμή βατωρών. Αυτή η αυξημένη ποσότητα των 3 μπαταριών με τη μειωμένη ονομαστική τιμή βατωρών μπορεί να κάνει εφικτή την εξαίρεση του πακέτου μπαταριών από ορισμένους κανονισμούς μεταφορών που επιβάλλονται στις μπαταρίες με υψηλότερη ονομαστική τιμή βατωρών.

Για παράδειγμα, η τιμή Wh Μεταφοράς μπορεί να είναι 3 x 36 Wh, που σημαίνει 3 μπαταρίες των 36 Wh η μία. Η τιμή Wh Χρήσης μπορεί να είναι 108 Wh (υπονοείται 1 μπαταρία).

Παράδειγμα σήμανσης χρήσης και μεταφοράς στην ετικέτα



Συστάσεις για την αποθήκευση

1. Το καλύτερο μέρος αποθήκευσης είναι ένα δροσερό και στεγνό μέρος, μακριά από το άμεσο ηλιακό φως και την υπερβολική ζέση ή κρύο. Για βέλτιστη απόδοση και διάρκεια ζωής, αποθηκεύετε τις μπαταρίες σε θερμοκρασία δωματίου όταν δεν τις χρησιμοποιείτε.
2. Για μεγάλο χρόνο φύλαξης, για τα καλύτερα αποτελέσματα συνιστάται να αποθηκεύετε το πακέτο μπαταριών πλήρως φορτισμένο, σε δροσερό, ξηρό μέρος, εκτός του φορτιστή.

ΣΗΜΕΙΩΣΗ: Τα πακέτα μπαταριών δεν θα πρέπει να αποθηκεύονται τελείως εκφορτισμένα. Το πακέτο μπαταριών θα χρειαστεί να επαναφορτιστεί πριν τη χρήση.

Ετικέτες στο φορτιστή και την μπαταρία

Επιπλέον των εικονογραμμάτων που χρησιμοποιούνται στο εγχειρίδιο αυτό, οι ετικέτες πάνω στο φορτιστή και στο πακέτο μπαταριών μπορεί να δείχνουν τα εξής εικονογράμματα:



Διαβάστε το εγχειρίδιο οδηγιών πριν από τη χρήση.



Ανατρέξτε στα **Τεχνικά δεδομένα** για το χρόνο φόρτισης.



Μην αγγίζετε με αγώγιμα αντικείμενα.



Μη φορτίζετε κατεστραμμένες μπαταρίες.



Να μην εκτίθεται σε νερό.



Φροντίστε για την άμεση αντικατάσταση τυχόν ελαττωματικών καλωδίων.



Η φόρτιση να γίνεται μόνο σε θερμοκρασία από 4 °C έως 40 °C.



Μόνο για χρήση σε εσωτερικό χώρο.



LI-ION



DCBXXX✓

Απορρίψτε την μπαταρία με φιλικό προς το περιβάλλον τρόπο.

Φορτίζετε τα πακέτα μπαταριών DEWALT μόνο με τους προβλεπόμενους φορτιστές DEWALT. Η φόρτιση πακέτων μπαταριών άλλων από τις προβλεπόμενες μπαταρίες DEWALT με χρήση φορτιστή DEWALT μπορεί να προκαλέσει έκρηξη τους ή άλλες επικίνδυνες καταστάσεις.



Μην πετάτε το πακέτο μπαταριών σε φωτιά.



ΧΡΗΣΗ (χωρίς καπάκι μεταφοράς). Παράδειγμα: Η τιμή Wh είναι 108 Wh (1 μπαταρία με 108 Wh).



ΜΕΤΑΦΟΡΑ (με ενσωματωμένο καπάκι μεταφοράς).
Παράδειγμα: Η τιμή Wh είναι 3 x 36 Wh (3 μπαταρίες των 36 Wh).

Τύπος μπαταριών

Το DCM565 λειτουργεί με πακέτο μπαταριών των 18 V.

Αυτά τα πακέτα μπαταριών μπορούν να χρησιμοποιηθούν:

DCB181, DCB182, DCB183, DCB183B, DCB184, DCB184B,
DCB185, DCB187, DCB546, DCB547. Για περισσότερες
πληροφορίες ανατρέξτε στα **Τεχνικά δεδομένα**.

Περιεχόμενα συσκευασίας

Στη συσκευασία περιέχεται:

- 1 Αλυσοπρίονο
- 1 Θήκη
- 1 Λάμα 30 cm
- 1 Αλυσίδα 30 cm
- 1 Εγχειρίδιο οδηγιών

ΔΕΝ ΣΥΜΠΕΡΙΛΑΜΒΑΝΕΤΑΙ ΜΠΑΤΑΡΙΑ Ή ΦΟΡΤΙΣΤΗΣ

- 1 Πακέτο μπαταρίας ιόντων λιθίου**
- 1 Φορτιστή μπαταρίας ιόντων λιθίου**

**Συμπεριλαμβάνεται μόνο με το DCM565P1

- Ελέγξτε για τυχόν ζημιές στο εργαλείο, στα τμήματα ή τα παρελκόμενα, οι οποίες μπορεί να συνέβησαν κατά τη διάρκεια της μεταφοράς.
- Πριν από τη χρήση, αφιερώστε χρόνο για να διαβάσετε προσεκτικά και να κατανοήσετε το παρόν εγχειρίδιο.

Ενδείξεις επάνω στο εργαλείο

Επάνω στο εργαλείο εμφανίζονται τα παρακάτω εικονογράμματα:



Διαβάστε το εγχειρίδιο οδηγιών πριν από τη χρήση.



Φοράτε προστατευτικά για τα αυτιά.



Φοράτε προστατευτικά για τα μάτια.



Μην αφήνετε το εργαλείο στη βροχή.



Η επαφή του άκρου με κάποιο αντικείμενο μπορεί να κάνει τη λάμα να κινηθεί ξαφνικά προς τα πάνω και προς τα πίσω, κάτι που μπορεί να προκαλέσει σοβαρό τραυματισμό.



Η επαφή του άκρου της λάμας με οποιοδήποτε αντικείμενο πρέπει να αποφεύγεται.



Κατεύθυνση περιστροφής της αλυσίδας του πριονιού.



Πάντα να χρησιμοποιείτε και τα δύο χέρια όταν χρησιμοποιείτε το αλυσοπρίονο.



Απενεργοποιήστε το εργαλείο. Πριν πραγματοποιήσετε κάποια συντήρηση στο εργαλείο, αφαιρέστε την μπαταρία από το εργαλείο.



Οδηγία 2000/14/EK περί εγγυημένης ακουστικής ισχύος.

Θεση Κωδικου Ημερομηνιας

Ο κωδικός ημερομηνίας, ο οποίος περιλαμβάνει επίσης το έτος κατασκευής, είναι τυπωμένος επάνω στο περίβλημα.

Παράδειγμα:

2017 XX XX

Έτος κατασκευής

Περιγραφή (εικ. Α)



ΠΡΟΕΙΔΟΠΟΙΗΣΗ: Μην τροποποιήσετε ποτέ το ηλεκτρικό εργαλείο ή οποιοδήποτε τμήμα του. Μπορεί να προκληθεί βλάβη ή προσωπικός τραυματισμός.

- 1 Διακόπτης ενεργοποίησης/απενεργοποίησης (on/off)
- 2 Μοχλός ασφάλισης σε απενεργοποιημένη κατάσταση
- 3 Φρένο αλυσίδας / μπροστινό προστατευτικό χεριού
- 4 Λάμα
- 5 Αλυσίδα του πριονιού
- 6 Κάλυμμα οδοντωτού τροχού
- 7 Πακέτο μπαταρίας
- 8 Κουμπί ασφάλισης ρύθμισης λάμας
- 9 Κουμπί τάμωσης αλυσίδας
- 10 Δείκτης στάθμης λαδιού
- 11 Θήκη λάμας
- 12 Πίσω λαβή
- 13 Μπροστινή λαβή
- 14 Περιβλήμα μπαταρίας
- 15 Κουμπί απελευθέρωσης μπαταρίας
- 16 Πώμα λαδιού (δεν φαίνεται)

Προβλεπόμενη χρήση

Το αλυσοπρίονό σας έχει σχεδιαστεί για επαγγελματικές εφαρμογές κοπής.

Να **ΜΗ** χρησιμοποιείται σε συνθήκες υγρασίας ή όταν υπάρχουν εύφλεκτα υγρά ή αέρια.

Αυτό το αλυσοπρίονο είναι ένα επαγγελματικό ηλεκτρικό εργαλείο.

ΜΗΝ αφήνετε τα παιδιά να έρχονται σε επαφή με το εργαλείο.

Απαιτείται επίβλεψη όταν το εργαλείο αυτό χρησιμοποιείται από μη έμπειρους χειριστές.

- Το προϊόν αυτό δεν προορίζεται για χρήση από άτομα (περιλαμβανομένων παιδιών) που έχουν μειωμένες σωματικές, αισθητηριακές ή πνευματικές ικανότητες, ή έλλειψη εμπειρίας και/ή γνώσης και δεξιοτήτων, εκτός αν τα άτομα αυτά επιβλέπονται από άτομο υπεύθυνο για την ασφάλειά τους. Τα παιδιά δεν πρέπει να μένουν ποτέ μόνα τους με αυτό το προϊόν.

ΣΥΝΑΡΜΟΛΟΓΗΣΗ ΚΑΙ ΡΥΘΜΙΣΕΙΣ



ΠΡΟΕΙΔΟΠΟΙΗΣΗ: Για να ελαττώσετε τον κίνδυνο σοβαρού προσωπικού τραυματισμού, απενεργοποιείτε το εργαλείο και αποσυνδέετε την μπαταρία πριν από την πραγματοποίηση τυχόν ρυθμίσεων ή την τοποθέτηση/αφαίρεση προσαρτημάτων ή παρελκόμενων. Η τυχαία εκκίνηση μπορεί να προκαλέσει τραυματισμό.



ΠΡΟΕΙΔΟΠΟΙΗΣΗ: Χρησιμοποιείτε μόνο σετ μπαταριών και φορτιστές της DEWALT.

Εισαγωγή και αφαίρεση του πακέτου μπαταριών από το εργαλείο (εικ. C–E)

ΣΗΜΕΙΩΣΗ: Για τα καλύτερα αποτελέσματα, να βεβαιώνετε ότι το πακέτο μπαταριών 7 είναι πλήρως φορτισμένο.

Εισαγωγή του πακέτου μπαταριών από το εργαλείο

1. Ευθυγραμμίστε το πακέτο μπαταρίας 7 με τις ράγες μέσα στο εργαλείο (Εικ. C).
2. Εισάγετέ το στο εργαλείο έως ότου το πακέτο μπαταρίας έχει εδράσει σταθερά και βεβαιωθείτε ότι ακούσατε την ασφάλιση να κουμπώσει στη θέση της.

Για να αφαιρέσετε το πακέτο μπαταριών από το εργαλείο

1. Πατήστε το κουμπί απελευθέρωσης 15 και τραβήξτε σταθερά το πακέτο μπαταρίας ώστε να βγει από τη λαβή του εργαλείου (Εικ. D).
2. Εισάγετε το πακέτο μπαταριών μέσα στο φορτιστή όπως περιγράφεται στο τμήμα περί φορτιστή του παρόντος εγχειριδίου.

Πακέτα μπαταριών με δείκτη φορτίου (Εικ. E)

Ορισμένα πακέτα μπαταριών DEWALT περιλαμβάνουν ένα δείκτη φορτίου. Αυτός αποτελείται από τρεις πράσινες λυχνίες LED που υποδηλώνουν το επίπεδο του φορτίου που απομένει στο πακέτο μπαταριών.

Για να ενεργοποιήσετε το δείκτη φορτίου, πατήστε και κρατήστε πατημένο το κουμπί 17 του δείκτη φορτίου. Θα ανάψει ένας συνδυασμός των τριών πράσινων λυχνιών LED που είναι ενδεικτικός του επιπέδου του φορτίου που απομένει. Όταν το επίπεδο του φορτίου στη μπαταρία είναι κάτω από το χρησιμοποιήσιμο όριο, ο δείκτης φορτίου δεν θα ανάψει και η μπαταρία θα χρειαστεί να επαναφορτιστεί.

ΣΗΜΕΙΩΣΗ: Ο δείκτης φορτίου αποτελεί μόνο μια ένδειξη του φορτίου που έχει απομείνει στο πακέτο μπαταριών. Δεν δείχνει τη λειτουργικότητα του εργαλείου και υπόκειται σε μεταβολές βάσει των εξαρτημάτων του προϊόντος, της θερμοκρασίας και της εφαρμογής του τελικού χρήστη.

ΣΥΝΑΡΜΟΛΟΓΗΣΗ

Εγκατάσταση της λάμας και της αλυσίδας του πριονιού (Εικ. A, F–H, K)



ΠΡΟΣΟΧΗ: Αιχμηρή αλυσίδα. Να φοράτε πάντα προστατευτικά γάντια όταν πιάνετε την αλυσίδα. Η αλυσίδα είναι αιχμηρή και μπορεί να σας κόψει και χωρίς να κινείται.



ΠΡΟΕΙΔΟΠΟΙΗΣΗ: Αιχμηρή κινούμενη λεπίδα. Για αποτροπή της αθέλητης λειτουργίας, βεβαιωθείτε ότι η μπαταρία έχει αφαιρεθεί από το εργαλείο πριν πραγματοποιήσετε τις παρακάτω διαδικασίες. Σε αντίθετη περίπτωση υπάρχει κίνδυνος πρόκλησης σοβαρού τραυματισμού.

Αν η αλυσίδα του πριονιού 5 και η λάμα 4 είναι συσκευασμένες ξεχωριστά μέσα στο χαρτοκιβώτιο. Η αλυσίδα πρέπει να τοποθετηθεί στη λάμα, και το συγκρότημα λάμας και αλυσίδας να τοποθετηθεί στον κορμό του εργαλείου.

- Τοποθετήστε το πριόνι πάνω σε μια επίπεδη, σταθερή επιφάνεια.
- Γυρίστε πάνω το μοχλό ασφάλισης και περιστρέψτε το κουμπί ασφάλισης ρύθμισης λάμας 8 αριστερόστροφα όπως φαίνεται στην Εικόνα F για να αφαιρέσετε το κάλυμμα οδοντωτού τροχού 6.
- Φορώντας προστατευτικά γάντια, πιάστε την αλυσίδα του πριονιού 5 και τυλίξτε την γύρω από τη λάμα 4, διασφαλίζοντας ότι τα δόντια βλέπουν προς τη σωστή κατεύθυνση (βλέπε Εικόνα K)
- Βεβαιωθείτε ότι η αλυσίδα έχει τοποθετηθεί σωστά μέσα στη σχισμή σε όλη την περίμετρο της λάμας.
- Τοποθετήστε την αλυσίδα του πριονιού γύρω από τον οδοντωτό τροχό 18. Ταυτόχρονα ευθυγραμμίζετε τη σχισμή στη λάμα με τον πείρο 20 για το τέντωμα της αλυσίδας και το μπουλόνι 19, πάνω στη βάση του εργαλείου, όπως φαίνεται στην Εικόνα G.
- Αφού είναι η αλυσίδα στη θέση της, κρατήστε την μπάρα ακίνητη και επανατοποθετήστε το κάλυμμα οδοντωτού τροχού 6. Βεβαιωθείτε ότι η οπή για το μπουλόνι συγκροτήματος τάνυσης χωρίς εργαλεία, που βρίσκεται στο κάλυμμα, ευθυγραμμίζεται με το μπουλόνι 19 στο κύριο περίβλημα. Γυρίστε το μοχλό ασφάλισης στην πάνω θέση και περιστρέψτε το κουμπί ασφάλισης 8 για τη ρύθμιση της μπάρας στη δεξιόστροφη κατεύθυνση έως ότου κάνει κλικ, και κατόπιν λαοκάρτε το κουμπί μία πλήρη στροφή, ώστε να μπορεί να τεντωθεί σωστά η αλυσίδα του πριονιού.
- Περιστρέψτε το κουμπί τεντώματος αλυσίδας 9 δεξιόστροφα για να αυξήσετε την τάνυση, όπως φαίνεται στην Εικόνα H. Βεβαιωθείτε ότι η αλυσίδα του πριονιού 5 είναι σφιχτή περιμετρικά στη λάμα 4. Σφίξτε το κουμπί ασφάλισης της ρύθμισης μπάρας έως ότου κάνει κλικ. Η μπάρα είναι ασφαλισμένη αφού ακουστούν τρία κλικ. Δεν χρειάζεται περαιτέρω σύσφιξη.

Ρύθμιση της τάνυσης της αλυσίδας (Εικ. Α, Ι)



ΠΡΟΣΟΧΗ: Αιχμηρή αλυσίδα. Να φοράτε πάντα προστατευτικά γάντια όταν πιάνετε την αλυσίδα. Η αλυσίδα είναι αιχμηρή και μπορεί να σας κόψει και χωρίς να κινείται.



ΠΡΟΕΙΔΟΠΟΙΗΣΗ: Αιχμηρή κινούμενη λεπίδα. Για αποτροπή της αθέλητης λειτουργίας, βεβαιωθείτε ότι η μπαταρία έχει αφαιρεθεί από το εργαλείο πριν πραγματοποιήσετε τις παρακάτω διαδικασίες. Σε αντίθετη περίπτωση υπάρχει κίνδυνος πρόκλησης σοβαρού τραυματισμού.

- Με το πριόνι πάνω σε μια επίπεδη, σταθερή επιφάνεια, ελέγξτε την τάνυση της αλυσίδας του πριονιού **5**. Η τάνυση είναι σωστή όταν αφού τραβήξετε με μικρή δύναμη την αλυσίδα 3 mm από τη λάμα **4** χρησιμοποιώντας το δείκτη και τον αντίχειρά σας, όπως φαίνεται στην Εικόνα Ι, η αλυσίδα επανέρχεται στη λάμα. Στην κάτω πλευρά, δεν πρέπει να υπάρχει «κοιλιά» ανάμεσα στη λάμα και στην αλυσίδα, όπως φαίνεται στην Εικόνα Ι.
 - Για να ρυθμίσετε την τάνυση της αλυσίδας του πριονιού, γυρίστε προς τα πάνω το ρύγχος ασφάλισης και περιστρέψτε το κουμπί ασφάλισης ρύθμισης λάμας **8** αριστερόστροφα μία πλήρη στροφή. Περιστρέψτε το κουμπί τάνυσης αλυσίδας **9** δεξιόστροφα έως ότου η τάνυση αλυσίδας είναι σωστή όπως εξηγήθηκε παραπάνω.
 - Μην τεντώσετε υπερβολικά την αλυσίδα, καθώς αυτό θα προκαλέσει υπερβολική φθορά και θα μειώσει τη διάρκεια ζωής της λάμας και της αλυσίδας.
 - Όταν είναι σωστή η τάνυση της αλυσίδας, σφίξτε καλά το κουμπί ασφάλισης της ρύθμισης λάμας.
- ΣΗΜΕΙΩΣΗ:** Το κουμπί ασφάλισης της ρύθμισης λάμας έχει σύστημα σύσφιξης με θέσεις συγκράτησης. Το κάλυμμα οδοντωτού τροχού έχει ασφαλίσει αφού ακουστούν τρία κλικ. Δεν χρειάζεται περαιτέρω σύσφιξη.
- Όταν η αλυσίδα είναι καινούργια, να ελέγχετε συχνά την τάνυση (αφού αφαιρέσετε την μπαταρία) κατά τις πρώτες 2 ώρες χρήσης, επειδή μια καινούργια αλυσίδα παρουσιάζει κάποια επιμήκυνση.

Αντικατάσταση της αλυσίδας του πριονιού (Εικ. Α, Κ)



ΠΡΟΣΟΧΗ: Αιχμηρή αλυσίδα. Να φοράτε πάντα προστατευτικά γάντια όταν πιάνετε την αλυσίδα. Η αλυσίδα είναι αιχμηρή και μπορεί να σας κόψει και χωρίς να κινείται.



ΠΡΟΕΙΔΟΠΟΙΗΣΗ: Αιχμηρή κινούμενη λεπίδα. Για αποτροπή της αθέλητης λειτουργίας, βεβαιωθείτε ότι η μπαταρία έχει αφαιρεθεί από το εργαλείο πριν πραγματοποιήσετε τις παρακάτω διαδικασίες. Σε αντίθετη περίπτωση υπάρχει κίνδυνος πρόκλησης σοβαρού τραυματισμού.

- Γυρίστε προς τα πάνω το ρύγχος ασφάλισης και περιστρέψτε το κουμπί ασφάλισης ρύθμισης λάμας **8** αριστερόστροφα για να ελευθερώσετε την τάνυση της αλυσίδας.

- Αφαιρέστε το κάλυμμα οδοντωτού τροχού **6** όπως περιγράφεται στο τμήμα **Εγκατάσταση της λάμας και της αλυσίδας του πριονιού**.
- Ανασηκώστε τη φθαρμένη αλυσίδα του πριονιού **5** έξω από την αυλάκωση της λάμας **4**.
- Τοποθετήστε τη νέα αλυσίδα μέσα στην αυλάκωση της λάμας και βεβαιωθείτε ότι τα δόντια του πριονιού δείχνουν στη σωστή κατεύθυνση όπως το βέλος στην αλυσίδα να συμφωνεί με το γραφικό πάνω στο κάλυμμα οδοντωτού τροχού **6**, όπως φαίνεται στην Εικόνα Κ.
- Ακολουθήστε τις οδηγίες για την **Εγκατάσταση της λάμας και της αλυσίδας πριονιού**.

Ανταλλακτική αλυσίδα και λάμα διατίθενται από το πλησιέστερο κέντρο σέρβις DEWALT.

- Για το DCM565 απαιτείται η ανταλλακτική αλυσίδα # DWRC1200, αριθμός ανταλλακτικού σέρβις 90586162. Ανταλλακτική λάμα 30 cm, αριθμός ανταλλακτικού σέρβις N507302.

Λίπανση της αλυσίδας του πριονιού και της λάμας (Εικ. Λ)

Αυτόματο σύστημα λίπανσης

Αυτό το αλυσοπρίονο διαθέτει αυτόματο σύστημα λίπανσης με λάδι με το οποίο λιπαίνεται διαρκώς η αλυσίδα του πριονιού και η λάμα. Ο δείκτης στάθμης λαδιού **10** δείχνει τη στάθμη του λαδιού στο αλυσοπρίονο. Αν η στάθμη λαδιού είναι χαμηλότερη από το ένα τέταρτο της πλήρους στάθμης, αφαιρέστε την μπαταρία από το αλυσοπρίονο και συμπληρώστε λάδι σωστού τύπου. Πάντα να αδειάζετε το ρεζερβουάρ λαδιού όταν τελειώνετε τις εργασίες κοπής.

ΣΗΜΕΙΩΣΗ: Χρησιμοποιείτε υψηλής ποιότητας λάδι λίπανσης λάμας και αλυσίδας για να επιτυγχάνετε τη σωστή λίπανση αλυσίδας και λάμας. Ως προσωρινό υποκατάστατο μπορεί να χρησιμοποιηθεί ένα λάδι κινητήρα τύπου SAE30 χωρίς απορρυπαντικά πρόσθετα. Συνιστάται η χρήση λαδιού φυτικής βάσης για τη λίπανση λάμας και αλυσίδας όταν κλαδεύετε δέντρα. Δεν συνιστάται ορυκτής προέλευσης λάδι επειδή μπορεί να προκαλέσει βλάβες στα δέντρα. Σε καμία περίπτωση μη χρησιμοποιήσετε μεταχειρισμένο λάδι ή πολύ παχύρρευστο λάδι. Αυτό μπορεί να προκαλέσουν ζημίες στο αλυσοπρίονό σας.

Γέμισμα του ρεζερβουάρ λαδιού

- Γυρίστε προς τα κάτω το μοχλό ασφάλισης και ξεβιδώστε αριστερόστροφα κατά ένα τέταρτο της στροφής και κατόπι αφαιρέστε το πώμα λαδιού **16**. Γεμίστε το δοχείο με το συνιστώμενο λάδι λάμας και αλυσίδας έως ότου η στάθμη του λαδιού έχει φθάσει στο πάνω μέρος του δείκτη στάθμης λαδιού **10**.
- Επανατοποθετήστε το πώμα λαδιού και σφίξτε το δεξιόστροφα κατά ένα τέταρτο της στροφής. Γυρίστε το μοχλό ασφάλισης στην ασφαλισμένη θέση.
- Περιοδικά απενεργοποιείτε το αλυσοπρίονο και ελέγχετε το δείκτη στάθμης λαδιού για να διασφαλίσετε ότι λιπαίνονται σωστά η λάμα και η αλυσίδα.

Μεταφορά του πριονιού (Εικ. Α, Μ)

- Πάντα να αφαιρείτε την μπαταρία από το εργαλείο και να καλύπτετε τη λάμα **4** με τη θήκη **11** (Εικόνα Μ) όταν μεταφέρετε το πριόνι.
- Συμπλέξτε το φρένο αλυσίδας σπρώχνοντας προς τα εμπρός το φρένο αλυσίδας / μπροστινό προστατευτικό χεριού **3**.

ΛΕΙΤΟΥΡΓΙΑ

Οδηγίες χρήσης

! **ΠΡΟΕΙΔΟΠΟΙΗΣΗ:** Να τηρείτε πάντοτε τις οδηγίες ασφαλείας και τις ισχύουσες ρυθμίσεις.

! **ΠΡΟΕΙΔΟΠΟΙΗΣΗ:** Για να ελαττώσετε τον κίνδυνο σοβαρού προσωπικού τραυματισμού, απενεργοποιείτε το εργαλείο και αποσυνδέετε την μπαταρία πριν από την πραγματοποίηση τυχόν ρυθμίσεων ή την τοποθέτηση/αφαίρεση προσαρτημάτων ή παρελκόμενων. Η τυχαία εκκίνηση μπορεί να προκαλέσει τραυματισμό.

Κατάλληλη θέση χεριών (εικ. Α, J)

! **ΠΡΟΕΙΔΟΠΟΙΗΣΗ:** Για να ελαττώσετε τον κίνδυνο προσωπικού τραυματισμού, να χρησιμοποιείτε **ΠΑΝΤΟΤΕ** την κατάλληλη θέση των χεριών, όπως φαίνεται.

! **ΠΡΟΕΙΔΟΠΟΙΗΣΗ:** Για να ελαττώσετε τον κίνδυνο προσωπικού τραυματισμού, **ΠΑΝΤΟΤΕ** να κρατάτε καλά το εργαλείο για να είστε προετοιμασμένοι σε περίπτωση ξαφνικής αντίδρασης.

Για τη σωστή τοποθέτηση των χεριών απαιτείται το αριστερό χέρι στην μπροστινή λαβή **13** με το δεξιό χέρι στην πίσω λαβή **12**.

Χρήση του αλυσοπριονίου (Εικ. Α, Ν–Ο)

! **ΠΡΟΕΙΔΟΠΟΙΗΣΗ:** Διαβάστε και κατανοήστε όλες τις οδηγίες. Η μη τήρηση οποιασδήποτε από τις οδηγίες που αναφέρονται πιο κάτω μπορεί να έχει ως αποτέλεσμα ηλεκτροπληξία, πυρκαγιά και/ή σοβαρό τραυματισμό ατόμων.

- Προφυλακτήρας από την ανάδραση που θα μπορούσε να προκαλέσει σοβαρότατο τραυματισμό ή θάνατο. Ανατρέξτε στις Σημαντικές οδηγίες ασφαλείας Προφυλακτήρας κατά της ανάδρασης, για να αποφύγετε τον κίνδυνο ανάδρασης.
- Μην τεντώνετε υπερβολικά. Μην κόβετε πάνω από το ύψος του στήθους. Βεβαιωθείτε ότι στηρίζετε σταθερά στα πόδια σας. Διατηρείτε τα πόδια σας ελαφρά ανοικτά. Μοιράζετε το βάρος σας ομοίωμαφα και στα δύο πόδια.
- Χρησιμοποιήστε σταθερή λαβή με το αριστερό σας χέρι στην μπροστινή λαβή **13** και με το δεξιό σας χέρι στην πίσω λαβή **12** έτσι ώστε το σώμα σας να είναι αριστερά της λάμας.
- Μην κρατάτε το αλυσοπριόνιο από το μπροστινό προστατευτικό χεριού / φρένο αλυσίδας **3**. Διατηρείτε τον αγκώνα του αριστερού χεριού «κλειδωμένο» ώστε το αριστερό χέρι να είναι τεντωμένο για να μπορεί να αντισταθεί σε τυχόν ανάδραση.

! **ΠΡΟΕΙΔΟΠΟΙΗΣΗ:** Ποτέ μη χρησιμοποιήσετε λαβή όπου τα χέρια διασπαιρώνονται (αριστερό χέρι στην πίσω λαβή και δεξιό χέρι στην μπροστινή λαβή).

! **ΠΡΟΕΙΔΟΠΟΙΗΣΗ:** Ποτέ μην αφήνετε κανένα μέρος του σώματός σας να είναι σε ευθεία με τη λάμα **4** όταν χρησιμοποιείτε το αλυσοπριόνιο.

- Ποτέ μη χρησιμοποιείτε το πριόνι ανεβασμένοι στο δέντρο, σε οποιαδήποτε άβολη θέση ή πάνω σε σκάλα ή άλλη μη σταθερή επιφάνεια. Μπορεί να χάσετε τον έλεγχο του πριονιού με αποτέλεσμα σοβαρό τραυματισμό.
- Διατηρείτε το αλυσοπριόνιο σε λειτουργία με πλήρη ταχύτητα σε όλη τη διάρκεια της κοπής.
- Αφήνετε την αλυσίδα να κόβει για λογαριασμό σας. Πρέπει να ασκείτε μόνο ελαφρά πίεση. Μην πιέζετε το αλυσοπριόνιο στο τέλος της κοπής.

! **ΠΡΟΕΙΔΟΠΟΙΗΣΗ:** Όταν δεν χρησιμοποιείτε το εργαλείο, έχετε πάντα το φρένο αλυσίδας συμπλεγμένο και την μπαταρία εκτός του εργαλείου.

Διακόπτης Ενεργοποίησης/ Απενεργοποίησης (on/off)

Πάντα να βεβαιώνετε για καλή στήριξη στα πόδια σας και να κρατάτε το αλυσοπριόνιο σταθερά και με τα δύο χέρια, με τον αντίχειρα και τα δάκτυλα να περιβάλλουν και τις δύο λαβές.

Για να ενεργοποιήσετε τη μονάδα, βεβαιωθείτε ότι δεν είναι συμπλεγμένο το φρένο αλυσίδας. Μετακινήστε το μοχλό ασφάλισης σε απενεργοποιημένη κατάσταση **2**, που φαίνεται στην Εικόνα Ν, και πιέστε το διακόπτη σκανδάλης **1**. Μόλις ενεργοποιηθεί η μονάδα, μπορείτε να ελευθερώσετε το μοχλό ασφάλισης σε απενεργοποιημένη κατάσταση.

Για να συνεχίσει να λειτουργεί η μονάδα, πρέπει να συνεχίσετε να πιέζετε τη σκανδάλη. Για να απενεργοποιήσετε τη μονάδα, ελευθερώστε τη σκανδάλη.

ΣΗΜΕΙΩΣΗ: Αν ασκήσετε υπερβολική δύναμη ενώ πραγματοποιείτε μια κοπή, το πριόνι θα απενεργοποιηθεί. Για να θέσετε πάλι σε λειτουργία το πριόνι, πρέπει να ελευθερώσετε πρώτα το διακόπτη σκανδάλης **1**. Ξεκινήστε πάλι την κοπή, αυτή τη φορά ασκώντας μικρότερη δύναμη. Αφήστε το πριόνι να κόβει με το δικό του ρυθμό.

! **ΠΡΟΕΙΔΟΠΟΙΗΣΗ:** Ποτέ μην επιχειρήσετε να ασφαλίσετε ένα διακόπτη στη θέση ON (ενεργοποιημένο).

Θέση του φρένου αλυσίδας σε ετοιμότητα

Το αλυσοπριόνιο σας διαθέτει ένα σύστημα φρένου αλυσίδας στο μοτέρ, για να σταματά η αλυσίδα γρήγορα σε περίπτωση ανάδρασης.

- Αφαιρέστε την μπαταρία από το εργαλείο.
- Για να συμπλέξετε το φρένο αλυσίδας, σπρώξτε προς τα εμπρός το φρένο αλυσίδας / μπροστινό προστατευτικό χεριού **3** έως ότου ασφαλίσει με ήχο κλικ.
- Τραβήξτε το φρένο αλυσίδας / μπροστινό προστατευτικό χεριού **3** προς την μπροστινή λαβή **13** ώστε να έρθει στη θέση «ετοιμότητας» όπως φαίνεται στην Εικόνα Ο.
- Το εργαλείο είναι τώρα έτοιμο για χρήση.

ΣΗΜΕΙΩΣΗ: Σε περίπτωση ανάδρασης, το αριστερό χέρι σας θα έρθει σε επαφή με τον μπροστινό προστατευτικό, σπρώχνοντάς το προς τα εμπρός, στην κατεύθυνση του αντικείμενου στο οποίο εργάζεστε. Έτσι το εργαλείο θα σταματήσει.

Δοκιμή του φρένου αλυσίδας

Δοκιμάζετε το φρένο αλυσίδας πριν από κάθε χρήση για να βεβαιωθείτε ότι λειτουργεί σωστά.

- Τοποθετήστε το εργαλείο πάνω σε μια επίπεδη, σταθερή επιφάνεια. Βεβαιωθείτε ότι η λεπίδα του πριονιού **5** δεν θα έρθει σε επαφή με το έδαφος.
- Κρατήστε το πριόνι σταθερά και με τα δύο χέρια και ενεργοποιήστε το.
- Περιστρέψτε το αριστερό σας χέρι προς τα εμπρός γύρω από την μπροστινή λαβή **13**, ώστε το πίσω μέρος του χεριού σας να έρθει σε επαφή με το μπροστινό φρένο / μπροστινό προστατευτικό χεριού **3** και σπρώξτε το προς τα εμπρός, προς το αντικείμενο στο οποίο εργάζεστε. Η αλυσίδα του πριονιού θα πρέπει να σταματήσει αμέσως.

ΣΗΜΕΙΩΣΗ: Αν το πριόνι δεν σταματήσει αμέσως, σταματήστε άμεσα τη χρήση του και φέρτε το στο πλησιέστερο κέντρο σέρβις DEWALT.

ΠΡΟΕΙΔΟΠΟΙΗΣΗ: Βεβαιωθείτε να έχετε θέσει το φρένο αλυσίδας σε ετοιμότητα πριν την κοπή.

Συνήθειες τεχνικές κοπής (Εικ. A, P, Q, U, V, W)

Υλοτόμηση

Η διαδικασία κοπής και ρίψης ενός δέντρου. Βεβαιωθείτε ότι η μπαταρία είναι πλήρως φορτισμένη πριν την υλοτόμηση ενός δέντρου, ώστε η εργασία να ολοκληρωθεί χωρίς να χρειάζεται νέα φόρτιση. Μην υλοτομείτε δέντρα σε συνθήκες μεγάλης έντασης ανέμου.

ΠΡΟΕΙΔΟΠΟΙΗΣΗ: Η υλοτόμηση μπορεί να καταλήξει σε τραυματισμό ατόμων. Θα πρέπει να γίνεται από εκπαιδευμένο άτομο.

- Πρέπει να σχεδιάζετε και να καθαρίζετε από εμπόδια μια οδό διαφυγής όπως χρειάζεται, πριν αρχίσετε τις τομές. Η οδό διαφυγής θα πρέπει να εκτείνεται προς τα πίσω, και διαγώνια σε σχέση με το πίσω μέρος της αναμενόμενης γραμμής πτώσης. **(Εικόνα U)**

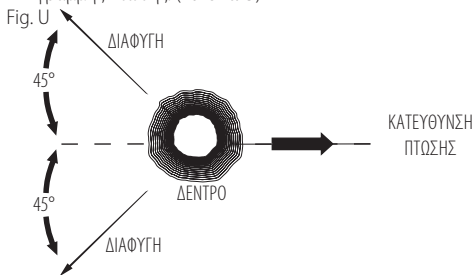

- Πριν αρχίσετε την εργασία υλοτόμησης, εξετάστε τη φυσική κλίση του δέντρου, τη θέση των μεγαλύτερων κλάδων και την κατεύθυνση του ανέμου, για να κρίνετε προς ποια κατεύθυνση θα πέσει το δέντρο. Έχετε σε άμεση ετοιμότητα

σφήνες (από ξύλο, πλαστικό ή αλουμίνιο) και ένα βαρύ ξυλόσφυρο. Αφαιρέστε χώμα, πέτρες, χαλαρά κομμάτια φλοιού, καρφιά, συνδετήρες και σύρματα από το δέντρο στο οποίο θα γίνουν οι τομές υλοτόμησης.

- Κάτω τομή εγκοπής - Κάνετε την εγκοπή έως το 1/3 της διαμέτρου του δέντρου,κάθετα ως προς την κατεύθυνση κοπής. Πραγματοποιήστε πρώτα την κάτω οριζόντια τομή εγκοπής. Αυτό θα συμβάλει στην αποφυγή του μαγκώματος είτε της αλυσίδας του πριονιού είτε της λάμας όταν πραγματοποιείτε τη δεύτερη τομή εγκοπής (Εικόνα V).
- Πίσω τομή υλοτόμησης - Κάνετε την πίσω τομή υλοτόμησης τουλάχιστον 51 mm πιο ψηλά από την οριζόντια τομή εγκοπής. Διατηρήστε την πίσω τομή υλοτόμησης παράλληλη με την οριζόντια τομή εγκοπής. Εκτελέστε την πίσω τομή υλοτόμησης έτσι ώστε να παραμείνει αρκετή ποσότητα ξύλου για να ενεργήσει ως άρθρωση. Το ξύλο άρθρωσης εμποδίζει το ξύλο να συστραφεί και να πέσει σε λανθασμένη κατεύθυνση. Μην κάνετε τομές στο τμήμα του ξύλου που χρησιμοποιεί ως άρθρωση (Εικόνα V).
- Καθώς η τομή υλοτόμησης πλησιάζει στην άρθρωση, το δέντρο θα πρέπει να αρχίσει να πέφτει. Αν υπάρχει οποιαδήποτε πιθανότητα το δέντρο να μην πέσει στην επιθυμητή κατεύθυνση ή να γείρει προς τα πίσω και να κάνει την αλυσίδα του πριονιού να μαγκώσει, σταματήστε να κόβετε πριν ολοκληρωθεί η τομή υλοτόμησης και χρησιμοποιήστε σφήνες για να ανοίξετε την τομή και να ρίξετε το δέντρο προς την επιθυμητή γραμμή πτώσης. Όταν το δέντρο αρχίσει να πέφτει, αφαιρέστε το αλυσοπρίονο από την τομή, σταματήστε το μοτέρ, αφήστε κάτω το αλυσοπρίονο και χρησιμοποιήστε τη σχεδιασμένη οδό διαφυγής. Να είστε σε εγρήγορση για τυχόν κλαδιά που μπορεί να πέσουν και προσέχετε πού πατάτε.

Fig. V

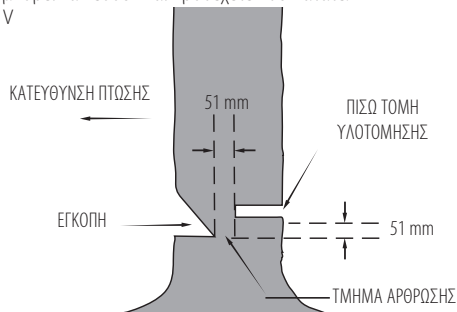

Αποκλάδωση

Αφαίρεση των κλαδιών από υλοτομημένο δέντρο. Κατά την αποκλάδωση, αφήστε τα μεγαλύτερα, κατώτερα κλαδιά να στηρίζουν τον κορμό σε απόσταση από το έδαφος. Αφαιρέστε τα μικρά κλαδιά με μία ενέργεια κοπής. Τα κλαδιά που βρίσκονται υπό μηχανική τάση πρέπει να κόβονται από το κάτω μέρος του κλαδιού προς το πάνω, για αποφυγή του μαγκώματος του αλυσοπρίονου, όπως φαίνεται στην Εικόνα P. Κόβετε τα κλαδιά από την αντίθετη πλευρά έτσι ώστε ο κορμός του δέντρου να βρίσκεται ανάμεσα σε σας και στο πριόνι. Ποτέ μην εκτελείτε κοπές με το πριόνι ανάμεσα στα πόδια σας και μην τοποθετείτε τα πόδια σας εκατέρωθεν του κλαδιού που πρόκειται να κόψετε.

Τεμαχισμός

- ⚠ ΠΡΟΕΙΔΟΠΟΙΗΣΗ:** Συνιστάται οι άπειροι χρήστες να εξασκηθούν στην κοπή με ξύλο που είναι στηριγμένο σε καβαλέτο.

Η κοπή ενός υλοτομημένου δέντρου ή κορμού σε τμήματα ορισμένου μήκους. Ο τρόπος κοπής εξαρτάται από τον τρόπο στήριξης του κορμού. Χρησιμοποιείτε καβαλέτο (Εικόνα Q) όποτε είναι δυνατόν.

- Πάντα να ξεκινάτε μια τομή με την αλυσίδα να κινείται με πλήρη ταχύτητα.
- Τοποθετήστε το κάτω δόντι **22** του αλυσοπρίνου πίσω από την περιοχή της αρχικής τομής, όπως φαίνεται στην Εικόνα W.
- Ενεργοποιήστε το αλυσοπρίνο και κατόπιν περιστρέψτε την αλυσίδα και τη λάμα προς τα κάτω ώστε να εισέλθουν στο δέντρο, χρησιμοποιώντας το δόντι του αλυσοπρίνου ως σημείο άρθρωσης.
- Αφού το αλυσοπρίνο φθάσει σε γωνία 45 μοιρών, οριζοντιώστε πάλι το αλυσοπρίνο και επαναλάβετε τα βήματα έως ότου ολοκληρωθεί η κοπή.
- Όταν το δέντρο υποστηρίζεται σε όλο το μήκος του, πραγματοποιήστε μια τομή από το πάνω μέρος (άνω τομή τεμαχισμού), αλλά αποφύγετε να κόψετε το έδαφος, γιατί έτσι το πρίνι σας θα στομώσει γρήγορα.



- **Εικόνα X-** Όταν υποστηρίζεται στο ένα άκρο πρώτα κόψτε 1/3 της διαμέτρου από την κάτω πλευρά (κάτω τομή τεμαχισμού). Κατόπιν πραγματοποιήστε την τελική τομή με άνω τομή τεμαχισμού μέχρι να συναντήσετε την πρώτη τομή.



- **Εικόνα Y-** Όταν υποστηρίζεται και στα δύο άκρα. Πρώτα κόψτε 1/3 από πάνω προς τα κάτω, άνω τομή τεμαχισμού. Κατόπιν πραγματοποιήστε την τελική τομή με κάτω τομή τεμαχισμού κατά τα 2/3 μέχρι να συναντήσετε την πρώτη τομή.

Fig. Y



- Όταν βρίσκεστε σε έδαφος με κλίση, πάντα να στέκεται στην πλευρά του κορμού που είναι προς την ανηφόρα. Όταν ολοκληρώνετε μια «διαμπερή κοπή», για να διατηρήσετε πλήρως τον έλεγχο, μειώστε την πίεση κοπής κοντά στο άκρο της κοπής χωρίς να χαλαρώσετε το κράτημά σας στις λαβές του αλυσοπρίνου. Μην αφήσετε την αλυσίδα να έρθει σε επαφή με το έδαφος. Μετά την ολοκλήρωση της κοπής, περιμένετε να σταματήσει τελείως η αλυσίδα του πριονιού πριν μετακινήσετε το αλυσοπρίνο. Πάντα να σταματάτε το μοτέρ πριν μετακινηθείτε από τομή σε τομή.

ΦΡΟΝΤΙΔΑ ΚΑΙ ΣΥΝΤΗΡΗΣΗ

Για τον καθαρισμό του εργαλείου, χρησιμοποιείτε μόνο ήπιο σαπούνι και υγρό πανί. Μη χρησιμοποιείτε διαλύτες για να καθαρίσετε το πλαστικό περιβλήμα του πριονιού. Ποτέ μην αφήσετε οποιοδήποτε υγρό να εισέλθει στο εργαλείο. Ποτέ μη βυθίσετε κανένα μέρος του εργαλείου σε υγρό.

ΣΗΜΑΝΤΙΚΟ: Για να εξασφαλίσετε την ΑΣΦΑΛΕΙΑ και την ΑΞΙΟΠΙΣΤΙΑ του προϊόντος, οι επισκευές, η συντήρηση και οι ρυθμίσεις θα πρέπει να πραγματοποιούνται από εξουσιοδοτημένο κέντρο σέρβις DEWALT, πάντα με χρήση ανταλλακτικών ίδιων με τα αρχικά εξαρτήματα.

Η τακτική συντήρηση εξασφαλίζει μεγάλη διάρκεια ωφέλιμης ζωής του αλυσοπρίνου.

Αλυσίδα και λάμα

Κάθε λίγες ώρες χρήσης, αφαιρέτε το κάλυμμα οδοντωτού τροχού, τη λάμα και την αλυσίδα και καθαρίστε τα εξαρτήματα σχολαστικά με μια μαλακή βούρτσα. Βεβαιωθείτε ότι η οπή λίπανσης στη λάμα είναι καθαρή από υπολείμματα. Όταν αντικαθιστάτε στομωμένη αλυσίδα με κοφτερή αλυσίδα είναι καλή πρακτική να γυρίζετε τη λάμα για την αλυσίδα φέρνοντας το πάνω μέρος κάτω.

Ακόνισμα της αλυσίδας του πριονιού (Εικ. R–T)

- ⚠ ΠΡΟΣΟΧΗ:** Αιχμηρή αλυσίδα. Να φοράτε πάντα προστατευτικά γάντια όταν πιάνετε την αλυσίδα. Η αλυσίδα είναι αιχμηρή και μπορεί να σας κόψει και χωρίς να κινείται.

- ⚠ ΠΡΟΕΙΔΟΠΟΙΗΣΗ:** Αιχμηρή κινούμενη λεπίδα. Για αποτροπή της αθέλητης λειτουργίας, βεβαιωθείτε ότι η μπαταρία έχει αφαιρεθεί από το εργαλείο πριν πραγματοποιήσετε τις παρακάτω διαδικασίες. Σε αντίθετη περίπτωση υπάρχει κίνδυνος πρόκλησης σοβαρού τραυματισμού.

ΣΗΜΕΙΩΣΗ: Τα κοπτικά της αλυσίδας θα στομώσουν αμέσως αν έρθουν σε επαφή με το έδαφος ή ένα καρφό κατά τη διάρκεια της κοπής.

Για την καλύτερη δυνατόν απόδοση του αλυσοπριονίου, είναι σημαντικό να διατηρείτε τα δόντια της αλυσίδας ακονισμένα. Ακολουθείτε τις παρακάτω χρήσιμες συμβουλές για το σωστό ακόνισμα της αλυσίδας του πριονιού:

1. Για τα καλύτερα αποτελέσματα, χρησιμοποιείτε μια λίμα των 4,5 mm και ένα εξάρτημα συγκράτησης της λίμας ή έναν οδηγό λίμας, για να ακονίσετε την αλυσίδα σας. Έτσι θα εξασφαλίσετε ότι θα έχετε πάντα τις σωστές γωνίες ακονίσματος.
2. Τοποθετήστε το εξάρτημα συγκράτησης λίμας επίπεδα πάνω στην πάνω πλάκα και το ρυθμιστή βάθους κοπής του κοπτικού της αλυσίδας.
3. **Εικόνα R-** Διατηρήστε τη σωστή γραμμή γωνίας λιμαρίσματος 30° για την πάνω πλάκα **21** στον οδηγό λίμας που είναι παράλληλος με την αλυσίδα (λίμα σε γωνία 60° από την αλυσίδα όπως φαίνεται από το πλάι).
4. Ακονίστε πρώτα τα κοπτικά στη μία πλευρά της αλυσίδας. Λιμάρετε από την εσωτερική πλευρά κάθε κοπτικού αλυσίδας προς την εξωτερική. Κατόπιν γυρίστε το πριόνι σας από την άλλη πλευρά και επαναλάβετε τις διαδικασίες (2,3,4) για τα κοπτικά στην άλλη πλευρά της αλυσίδας.

ΣΗΜΕΙΩΣΗ: Χρησιμοποιήστε μια επίπεδη λίμα για να λιμάρετε τα πάνω τμήματα των δοντιών καθαρισμού (το τμήμα του κρίκου της αλυσίδας που βρίσκεται μπροστά από το κοπτικό) έτσι ώστε να βρίσκονται περίπου 0,635 mm κάτω από τα άκρα των κοπτικών αλυσίδας, όπως φαίνεται στην **Εικόνα S**.

5. **Εικόνα T-** Διατηρείτε ίσα όλα τα μήκη κοπτικών αλυσίδας.
6. Αν υπάρχει ζημιά στην επιφάνεια χρωμίου των πάνω πλακών ή των πλευρικών πλακών, λιμάρετε και αφαιρέστε αυτή τη ζημιά.

ΠΡΟΣΟΧΗ: Μετά το λιμάρισμα, το κοπτικό της αλυσίδας θα είναι αιχμηρό, να είστε εξαιρετικά προσεκτικοί κατά τη διαδικασία αυτή.

ΣΗΜΕΙΩΣΗ: Κάθε φορά που τροχίζετε η αλυσίδα, χάνει μέρος των ιδιοτήτων χαμηλής ανόδρασης που έχει, και επομένως πρέπει να αυξάνετε την προσοχή σας. Συνιστάται να μην ακονίζετε μια αλυσίδα περισσότερες από τέσσερις φορές.

Αξεσουάρι

ΠΡΟΕΙΔΟΠΟΙΗΣΗ: Η χρήση αξεσουάρ που δεν συνιστώνται στο παρόν εγχειρίδιο μπορεί να είναι επικίνδυνη.

Ανταλλακτική αλυσίδα και λάμα διατίθενται από το πλησιέστερο εξουσιοδοτημένο κέντρο σέρβις DEWALT. Για χρήση μόνο με λάμα και αλυσίδα μειωμένης ανόδρασης.

Διαθέσιμες λάμες και αλυσίδες για **DCM565:**

- Λάμα: **40 cm** αρ. ανταλλακτικού σέρβις 90586162
- Αλυσίδα: **46 cm** αρ. ανταλλακτικού σέρβις N507302
- DT20676-QZ – Αλυσίδα 30 cm Oregon 3/8" χαμηλού προφίλ, 0,043" / 1,1 mm (90PX045)

- DT20665-QZ – Λάμα και αλυσίδα, αλυσίδα 30 cm Oregon 3/8" χαμηλού προφίλ, 0,043" / 1,1 mm (90PX045) & λάμα 30 cm

ΣΥΝΤΗΡΗΣΗ

Το ηλεκτρικό εργαλείο της DEWALT σχεδιάστηκε για να λειτουργεί επί μεγάλο χρονικό διάστημα με ελάχιστη συντήρηση. Η συνεχής ικανοποιητική λειτουργία εξαρτάται από τη σωστή φροντίδα του εργαλείου και τον τακτικό καθαρισμό.



ΠΡΟΕΙΔΟΠΟΙΗΣΗ: Για να ελαττώσετε τον κίνδυνο σοβαρού προσωπικού τραυματισμού, απεργολογείτε το εργαλείο και αποσυνδέετε την μπαταρία πριν από την πραγματοποίηση τυχόν ρυθμίσεων ή την τοποθέτηση/αφαίρεση προσαρτημάτων ή παρελκόμενων. Η τυχούσα εκκίνηση μπορεί να προκαλέσει τραυματισμό.



Λίπανση

Ανατρέξτε στο τμήμα **Λίπανση της αλυσίδας του πριονιού και της λάμας** (Εικ. L)



Καθαρισμός



ΠΡΟΕΙΔΟΠΟΙΗΣΗ: Για την αφαίρεση ρύπων και σκόνης, χρησιμοποιήστε ξηρό αέρα κάθε φορά που διαπιστώνετε συκέντρωση σκόνης εντός και γύρω από τις θυρίδες αερισμού. Όταν εκτελείτε αυτή τη διαδικασία, να φοράτε εγκεκριμένο προστατευτικό για τα μάτια και εγκεκριμένη μάσκα για τη σκόνη.



ΠΡΟΕΙΔΟΠΟΙΗΣΗ: Μη χρησιμοποιείτε ποτέ διαλύτες ή άλλες ισχυρές χημικές ουσίες για τον καθαρισμό των μη μεταλλικών τμημάτων του εργαλείου. Αυτές οι χημικές ουσίες μπορούν να υποβαθμίσουν την ποιότητα των υλικών που χρησιμοποιούνται σε αυτά τα τμήματα. Χρησιμοποιείτε ένα πανί που έχει εμποτιστεί μόνο σε νερό και ήπιο σαπούνι. Μην επιτρέψετε ποτέ την εισροή τυχόν υγρών στο εσωτερικό του εργαλείου. Μη βυθίσετε ποτέ οποιοδήποτε τμήμα του εργαλείου σε υγρό.

Προαιρετικά παρελκόμενα



ΠΡΟΕΙΔΟΠΟΙΗΣΗ: Επειδή με το προϊόν αυτό δεν έχουν δοκιμαστεί άλλα παρελκόμενα εκτός από αυτά που διατίθενται από την DEWALT, η χρήση τυχόν τέτοιων παρελκόμενων με το εργαλείο αυτό μπορεί να είναι επικίνδυνη. Για να ελαττώσετε τον κίνδυνο τραυματισμού, πρέπει να χρησιμοποιείτε μόνο παρελκόμενα που συνιστώνται από την DEWALT.

Για περισσότερες πληροφορίες σχετικά με τα κατάλληλα παρελκόμενα, συμβουλευτείτε τον αντιπρόσωπο με τον οποίο συνεργάζεστε.

Για την προστασία του περιβάλλοντος



Χωριστή συλλογή. Τα προϊόντα και οι μπαταρίες που επισημαίνονται με αυτό το σύμβολο δεν πρέπει να απορρίπτονται μαζί με τα κοινά οικιακά απορρίμματα.

Τα προϊόντα και οι μπαταρίες περιέχουν υλικά που μπορούν να ανακτηθούν ή να ανακυκλωθούν ώστε να μειωθούν οι ανάγκες για πρώτες ύλες. Παρακαλούμε να ανακυκλώνετε τα ηλεκτρικά προϊόντα και τις μπαταρίες σύμφωνα με τους τοπικούς κανονισμούς. Περισσότερες πληροφορίες διατίθενται στον ιστότοπο www.2helpU.com.

Επαναφορτιζόμενη μπαταρία

Η μπαταρία μεγάλης διάρκειας λειτουργίας πρέπει να επαναφορτίζεται, όταν αδυνατεί πλέον να παράγει επαρκή ισχύ για εργασίες, οι οποίες πραγματοποιούνται εύκολα στο παρελθόν. Στο τέλος της ωφέλιμης διάρκειας ζωής της, απορρίψτε της με τρόπο που σεβεται το περιβάλλον:

- Εξαντλήστε τη μπαταρία λειτουργώντας το εργαλείο, κατόπιν αφαιρέστε την από το εργαλείο.
- Οι κυψέλες μπαταριών λιθίου-ιόντων είναι ανακυκλώσιμες. Παραδιδοτέ τις στο κατάστημα αγοράς ή σε τοπικό σταθμό ανακύκλωσης. Τα συλλεγόμενα πακέτα μπαταριών θα ανακυκλώνονται ή θα απορρίπτονται με σωστό τρόπο.

ΑΝΤΙΜΕΤΩΠΙΣΗ ΠΡΟΒΛΗΜΑΤΩΝ

Πρόβλημα Λύση

Η μονάδα δεν τίθεται σε λειτουργία.

- Ελέγξτε την εγκατάσταση της μπαταρίας.
- Ελέγξτε τις απαιτήσεις φόρτισης της μπαταρίας.
- Ελέγξτε αν το κλειδί ασφαλείας έχει πατηθεί πλήρως, πριν κινήσετε την κύρια σκανδάλη.

Η μονάδα σβήνει κατά τη χρήση.

- Φορτίστε την μπαταρία.
- Ασκείτε υπερβολική πίεση στη μονάδα. Ξεκινήστε πάλι εφαρμόζοντας λιγότερη πίεση.

Η μπαταρία δεν φορτίζεται.

- Εισάγετε την μπαταρία στο φορτιστή έως ότου ανάψει το κόκκινο φως φόρτισης. Φορτίστε έως και 8 ώρες αν η μπαταρία έχει εξαντληθεί τελείως.
- Συνδέστε το φορτιστή σε μια πρίζα που λειτουργεί. Ανατρέξτε στις **Σημαντικές παρατηρήσεις για τη φόρτιση**, για περισσότερες λεπτομέρειες.
- Ελέγξτε το ρεύμα στην πρίζα συνδέοντας μια άλλη συσκευή.
- Ελέγξτε μήπως η πρίζα συνδέεται σε διακόπτη φώτων που διακόπτει το ρεύμα όταν σβήνετε τα φώτα.
- Μετακινήστε το φορτιστή και τη συσκευή σε θέση με θερμοκρασία αέρα περιβάλλοντος πάνω από 4,5 °C ή κάτω από 40,5 °C.

Πρόβλημα Λύση

Υπερθέρμανση λάμας / αλυσίδας.

- Ανατρέξτε στο τμήμα **Ρύθμιση της τάνυσης της αλυσίδας**.
- Ανατρέξτε στο τμήμα **Λίπανση της αλυσίδας**.

Η αλυσίδα είναι χαλαρή.

- Ανατρέξτε στο τμήμα **Ρύθμιση της τάνυσης της αλυσίδας**.

Κακή ποιότητα κοπή.

- Ανατρέξτε στο τμήμα **Ρύθμιση της τάνυσης της αλυσίδας**. **ΣΗΜΕΙΩΣΗ:** Η υπερβολική τάνυση της αλυσίδας προκαλεί υπερβολική φθορά και μείωση της διάρκειας ζωής και της λάμας και της αλυσίδας. Λιπαίνετε πριν από κάθε τομή. Ανατρέξτε στο τμήμα **Αντικατάσταση της αλυσίδας του πριονιού**.

Η μονάδα κινείται αλλά δεν κόβει.

- Ίσως η αλυσίδα εγκαταστάθηκε ανάποδα. Ανατρέξτε στα τμήματα σχετικά με την εγκατάσταση και την αφαίρεση της αλυσίδας.

Η μονάδα δεν λιπαίνεται.

- Γεμίστε το ρεζερβουάρ λαδιού.
- Καθαρίστε τη λάμα, τον οδοντωτό τροχό και το κάλυμμα οδοντωτού τροχού. Ανατρέξτε στο τμήμα **Φροντίδα και συντήρηση**.

Belgique et Luxembourg België en Luxemburg	DeWALT - Belgium BVBA Egide Walschaertsstraat 16 2800 Mechelen	Tel: NL 32 15 47 37 63 Tel: FR 32 15 47 37 64 Fax: 32 15 47 37 99	www.dewalt.be enduser.BE@sbdinc.com
Danmark	DeWALT (Stanley Black&Decker AS) Roskildevej 22 2620 Albertslund	Tel: 70 20 15 10 Fax: 70 22 49 10	www.dewalt.dk kundeservice.dk@sbdinc.com
Deutschland	DeWALT Richard Klingner Str. 11 65510 Idstein	Tel: 06126-21-0 Fax: 06126-21-2770	www.dewalt.de infodwge@sbdinc.com
Ελλάς	DeWALT (Ελλάς) Α.Ε. ΕΔΠΑ-ΓΡΑΦΕΙΑ - Στραβόμωνος 7 & Α. Βουλιαγμένης, Πλευράδα 166 74, Αθήνα SERVICE : Ημέρος, Τόπος 2 (Χάνι Αδών) – 193 00 Ασπρόπυργος	Τηλ: 00302108981616 Φαξ: 00302108983570	www.dewalt.gr Greece.Service@sbdinc.com
España	DeWALT Ibérica, S.C.A. Parc de Negocios "Mas Blau" Edificio Muntadas, c/Bergadà, 1, Of. A6 08820 El Prat de Llobregat (Barcelona)	Tel: 934 797 400 Fax: 934 797 419	www.dewalt.es respuesta.postventa@sbdinc.com
France	DeWALT S, allée des Hêtres BP 60105, 69579 Limonest Cedex	Tel: 04 72 20 39 20 Fax: 04 72 20 39 00	www.dewalt.fr scufi@sbdinc.com
Schweiz Suisse Svizzera	DeWALT In der Luberzen 42 8902 Urdorf	Tel: 044 - 755 60 70 Fax: 044 - 730 70 67	www.dewalt.ch service@rofaog.ch
Ireland	DeWALT Building 4500, Kinsale Road Cork Airport Business Park Cork, Ireland	Tel: 00353-2781800 Fax: 01278 1811	www.dewalt.ie Sales.ireland@sbdinc.com
Italia	DeWALT via Energypark 6 20871 Vimercate (MB), IT	Tel: 800-014353 39 039-9590200 Fax: 39 039-9590311	www.dewalt.it
Nederlands	DeWALT Netherlands BVPostbus 83, 6120 AB BORN	Tel: 31 164 283 063 Fax: 31 164 283 200	www.dewalt.nl
Norge	DeWALT Postboks 4613 0405 Oslo, Norge	Tel: 45 25 13 00 Fax: 45 25 08 00	www.dewalt.no kundeservice.no@sbdinc.com
Österreich	DeWALT Werkzeug Vertriebsges m.b.H Oberlaaerstrasse 248, A-1230 Wien	Tel: 01 - 66116 - 0 Fax: 01 - 66116 - 614	www.dewalt.at service.austria@sbdinc.com
Portugal	DeWALT Ed. D Dinis, Quina da Fonte Rua dos Malhoes 2 2A 2º Esq Oeiras e S. Juliao da Barra, paço de Arcos e Caxias 2770 071 Paço de Arcos	Tel: +351 214667500 Fax: +351214667580	www.dewalt.pt resposta.postventa@sbdinc.com
Suomi	DeWALT PL47 00521 Helsinki, Suomi	Puh: 010 400 4333 Faksi: 0800 411 340	www.dewalt.fi asiakaspalvelu.fi@sbdinc.com
Sverige	DeWALT BOX 94 43122 Mölndal Sverige	Tel: 031 68 61 60 Fax: 031 68 60 08	www.dewalt.se kundservice.se@sbdinc.com
Türkiye	KALE Hırdavat ve Makina A.Ş. Defterdar Mah. Savaklar Cad. No:15 Edimekapı / Eyüp / İSTANBUL 34050 TÜRKİYE	Tel: 0212 533 52 55 Faks: 0212 533 10 05	www.dewalt.com.tr
United Kingdom	DeWALT, 210 Bath Road; Slough, Berks SL1 3YD	Tel: 01753-567055 Fax: 01753-572112	www.dewalt.co.uk emeaservice@sbdinc.com
Australia	DeWALT 810 Whitehorse Road Box Hill VIC 3103 Australia	Tel: Aust 1800 338 002 Tel: NZ 0800 339 258	www.dewalt.com.au www.dewalt.co.nz
Middle East Africa	DeWALT P.O. Box - 17164, Jebel Ali Free Zone (South), Dubai, UAE	Tel: 971 4 812 7400 Fax: 971 4 2822765	www.dewalt.ae Service.MEA@sbdinc.com