

DEWALT®

XR LI-ION

Eesti keel	(Originaaljuhend)	5
Lietuvių	(Originalių instrukcijų vertimas)	17
Latviešu	(Tulkojums no rokasgrāmatas oriģinālvalodas)	30
Русский язык	(Перевод с оригинала инструкции)	43

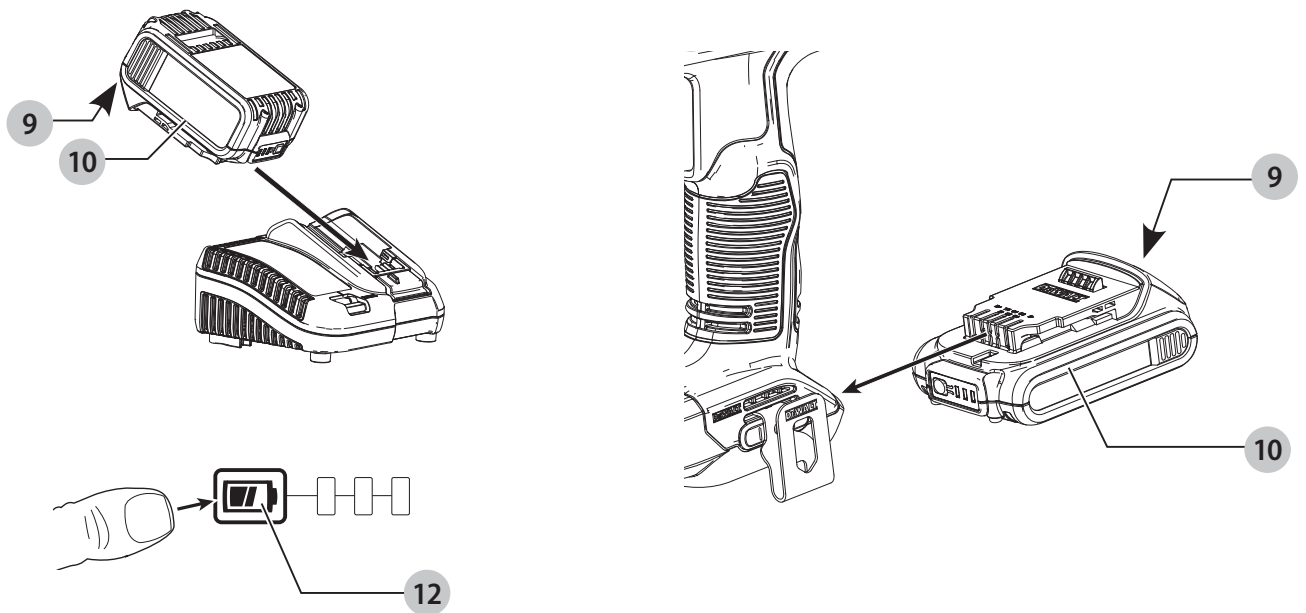
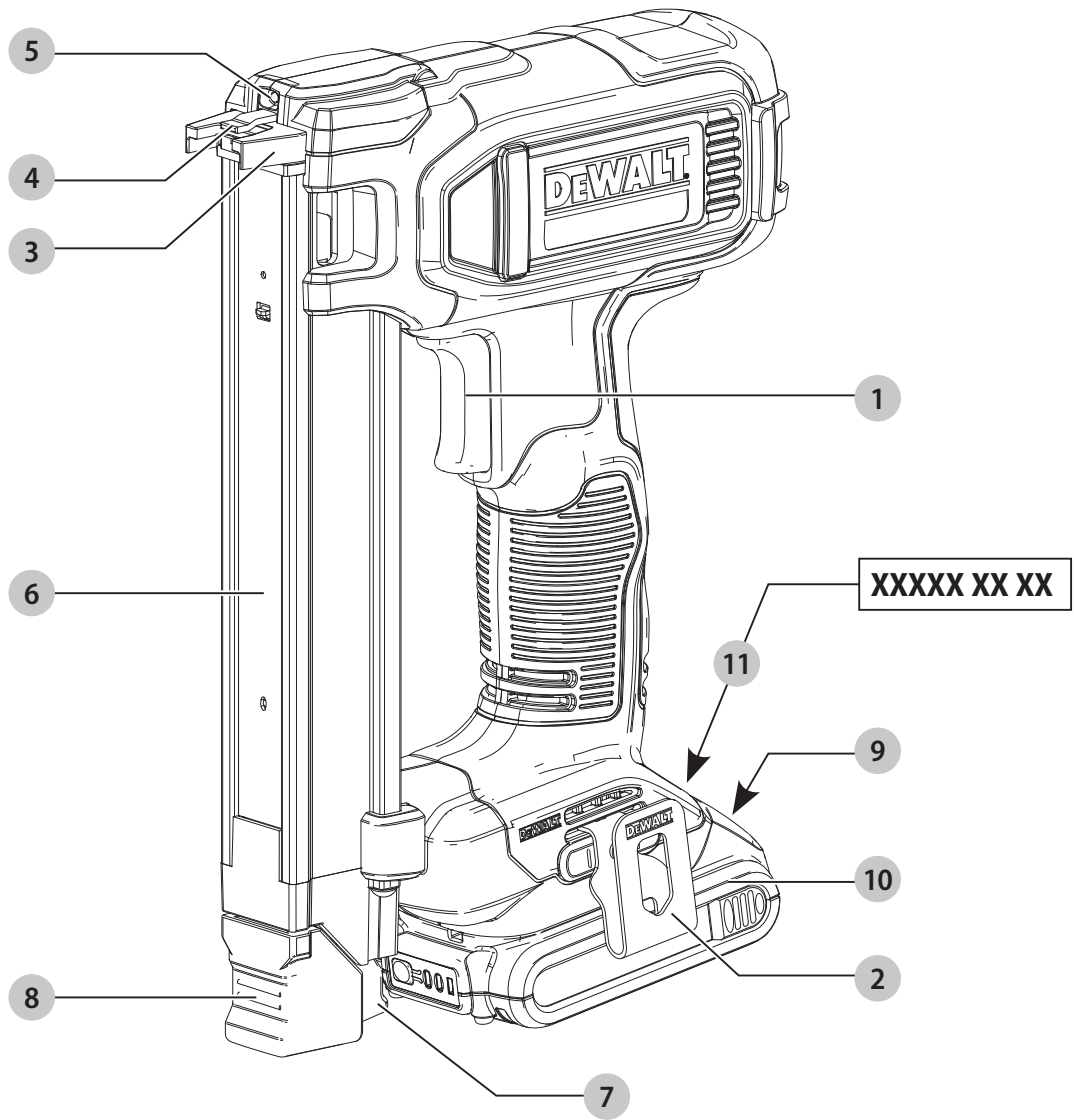

Joonis / Pav. / Attēls / Рисунок С

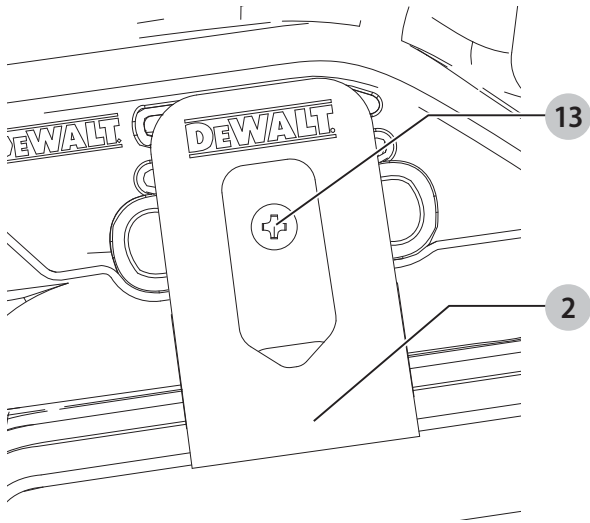

Joonis / Pav. / Attēls / Рисунок D

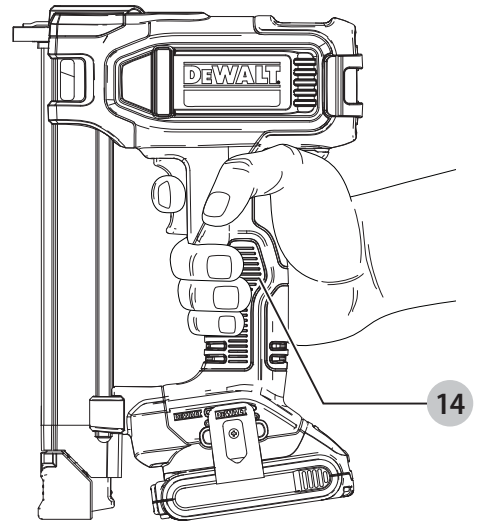

Joonis / Pav. / Attēls / Рисунок E

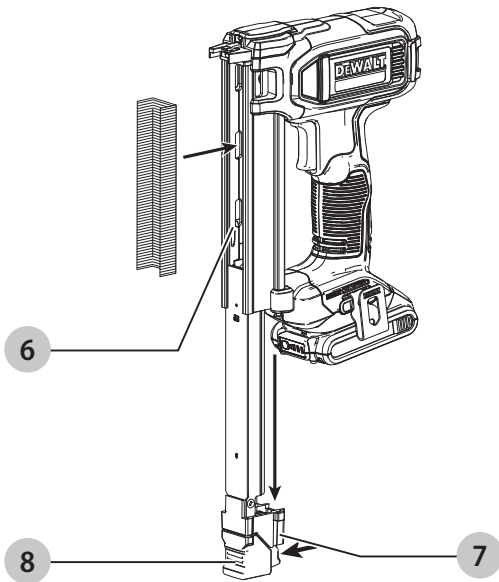

Joonis / Pav. / Attēls / Рисунок F

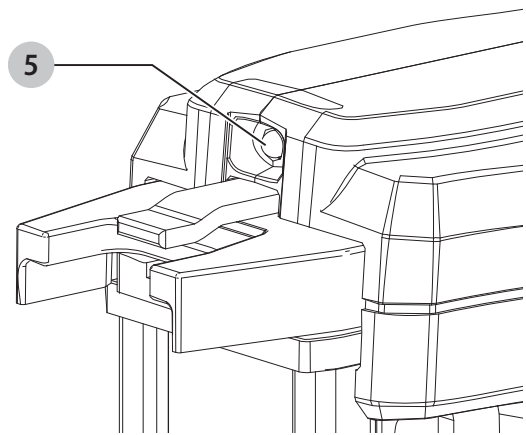

Joonis / Pav. / Attēls / Рисунок G

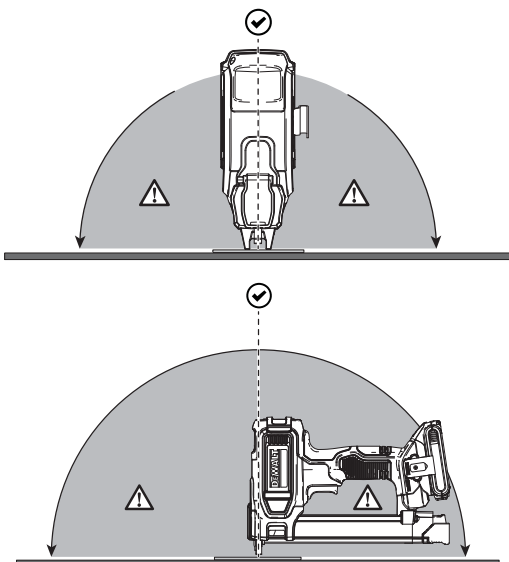

Joonis / Pav. / Attēls / Рисунок H

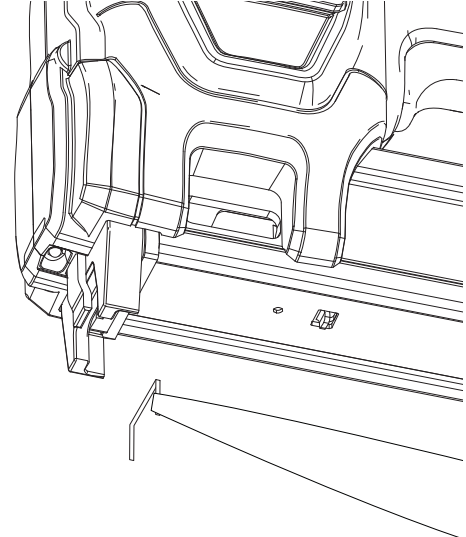

KAABLIKLAMMERDAJA

DCN701

Õnnitlused!

Olete valinud DEWALTi tööriista. Aastatepikkused kogemused, põhjalik tootearendus ja innovatsioon teevad DEWALTist ühe usaldusväärsema partneri professionaalsetele elektritööriistade kasutajatele.

Tehnilised andmed

		DCN701
Pinge	V_{DC}	18
Tüüp		1
Aku tüüp		Li-ioon
Salve nurk		0°
Salve maht		35
Klambrite pikkus	mm	25
Klambri ülaosa	mm	19,7
Kaal (ilma akuta)	kg	2,2
Müra- ja vibratsiooniväärtused (kolme telje vektorsumma) vastavalt standardile EN60745-2-16:		
L_{PA} (helirõhu tase)	dB(A)	82
L_{WA} (helivõimsuse tase)	dB(A)	93
K (antud helitaseme määramatus)	dB(A)	3
Vibratsioonitugevus $a_h =$	m/s^2	3,9
Määramatus K =	m/s^2	1,5

Teabelehel esitatud müra- ja vibratsioonitase on mõõdetud vastavalt standardis EN60745 toodud standardtestile ja seda võib kasutada tööriistade võrdlemiseks. Seda võib kasutada mõju esmasel hindamisel.

! HOIATUS! Avaldatud müra- ja vibratsioonitase puudutab tööriista põhiraakendusi. Kui aga tööriista kasutatakse muul viisil, erinevate lisatarvikutega või kui seda on halvasti hooldatud, võib müra- ja vibratsioonitase erineda. Sellisel juhul võib vibratsiooni mõju kogu tööaja kestel olla märkimisväärselt tugevam.

Müra ja vibratsiooni mõju hindamisel tuleb arvesse võtta ka seda aega, mil tööriist on välja lülitatud või töötab tühikäigul. See võib märkimisväärselt vähendada vibratsiooni kogu tööaja kestel.

Määrake kindlaks täiendavad ohutusmeetmed kasutaja kaitsmiseks müra ja vibratsiooni mõjude eest: tööriistade ja tarvikute hooldamine, käte hoidmine soojas ja tööprotsesside korraldus.

EÜ vastavusdeklaratsioon

Masinadirektiiv



Kaabliklammerdaja DCN701

DEWALT kinnitab, et jaotises „**Tehnilised andmed**“ kirjeldatud seadmed vastavad järgmistele nõuetele:

2006/42/EÜ, EN60745-1:2009+A11:2010, EN60745-2-16:2010.

Need seadmed vastavad ka direktiividele 2014/30/EL ja 2011/65/EL. Lisateabe saamiseks kontakteeruge DEWALTiga alltoodud aadressil või vaadake kasutusjuhendi tagaküljel olevat infot.

Allakirjutanu vastutab tehnilise toimiku koostamise eest ja on vormistanud deklaratsiooni DEWALTi nimel.

Markus Rompel

Asepresident tehnoloogia alal, PTE-Europa

DEWALT, Richard-Klinger-Straße 11,

D-65510, Idstein, Saksamaa

28.02.2019



HOIATUS! Vigastusohu vähendamiseks lugege kasutusjuhendit.

Definitsioonid. Ohutusjuhised

Allpool toodud määratlused kirjeldavad iga märksõna olulisuse astet. Palun lugege juhendit ja pöörake tähelepanu nendele sümbolitele.



OHT! Tähistab tõenäolist ohuolukorda, mis juhul, kui seda ei väldita, **lõppeb surma või raske kehavigastusega**.



HOIATUS! Tähistab võimalikku ohuolukorda, mis juhul, kui seda ei väldita, **võib lõppeda surma või raske kehavigastusega**.



ETTEVAATUST! Tähistab võimalikku ohuolukorda, mis juhul, kui seda ei väldita, **võib lõppeda kerge või keskmise raskusastmega kehavigastusega**.

NB! Osutab kasutusviisile, mis **ei seostu kehavigastusega**, kuid mis **võib põhjustada varalist kahju**.



Tähistab elektrilöögiohtu.



Tähistab tuleohtu.

Akud				Laadijad / laadimisajad (minutites)							
V	Ah	(kg)		DCB104	DCB107	DCB112	DCB113	DCB115	DCB118	DCB132	DCB119
DCB546	18/54	6,0/2,0	1,05	60	270	170	140	90	60	90	X
DCB547	18/54	9,0/3,0	1,46	75*	420	270	220	135*	75*	135*	X
DCB548	18/54	12,0/4,0	1,44	120	540	350	300	180	120	180	X
DCB181	18	1,5	0,35	22	70	45	35	22	22	22	45
DCB182	18	4,0	0,61	60/40**	185	120	100	60	60/40**	60	120
DCB183/B	18	2,0	0,40	30	90	60	50	30	30	30	60
DCB184/B	18	5,0	0,62	75/50**	240	150	120	75	75/50**	75	150
DCB185	18	1,3	0,35	22	60	40	30	22	22	22	X
DCB187	18	3,0	0,54	45	140	90	70	45	45	45	90
DCB189	18	4,0	0,54	60	185	120	100	60	60	60	120

* Kuupäevakood 201811475B või hilisem

** Kuupäevakood 201536 või hilisem

ELEKTRITÖÖRIISTADEGA SEOTUD ÜLDISED HOIATUSED



HOIATUS! Lugege kõiki selle elektritööriistaga kaasas olevaid hoiatusi, juhiseid, jooniseid ja tehnilisi andmeid. Kõigi juhiste täpne järgimine aitab vältida elektrilöögi, tulekahju ja/või raske kehavigastuse ohtu.

HOIDKE KÕIK HOIATUSED JA JUHISED TULEVIKU TARVIS ALLES.

Hoiatustes kasutatud mõiste „elektritööriist“ viitab võrgutoitel töötavatele (juhtmega) ja akutoitel töötavatele (juhtmeta) elektritööriistadele.

1) Tööpiirkonna ohutus

- Tööpiirkond peab olema puhas ja hästi valgustatud.** Korralageduse ja puuduliku valgustuse korral võivad kergesti juhtuda õnnetused.
- Ärge kasutage elektritööriistu plahvatusohtlikus keskkonnas, näiteks tuleohtlike vedelike, gaaside või tolmu läheduses.** Elektritööriistad tekitavad sädemeid, mis võivad tolmu või aurud süüdata.
- Hoidke lapsed ja kõrvalised isikud elektritööriista kasutamise ajal eemal.** Tähelepanu hajumisel võite kaotada tööriista üle kontrolli.

2) Elektriohutus

- Elektritööriista pistikud peavad sobima pistikupesaga. Ärge muutke pistikut mis tahes moel. Ärge kasutage maandatud elektritööriistade puhul adapterpistikut.** Muutmata pistikud ja sobivad pistikupesad vähendavad elektrilöögi ohtu.
- Vältige kokkupuudet maandatud pindadega, nagu torud, radiaatorid, pliivid ja külmikud.** Elektrilöögi saamise oht suureneb, kui teie keha on maandatud.
- Vältige elektritööriistade sattumist vihma või niiskuse kätte.** Elektritööriista sattunud vesi suurendab elektrilöögi ohtu.
- Käsitsege juhete ettevaatlikult. Ärge kunagi kasutage elektritööriista juhete selle kandmiseks, tõmbamiseks ega pistiku eemaldamiseks voluvõrgust. Kaitske**

juhete kuumuse, õli, teravate servade ja liikuvate osade eest. Kahjustatud või sassis juhtmed suurendavad elektrilöögi ohtu.

- Kui töötate tööriistaga väljas, kasutage kindlasti välitingimustesse sobivat pikendusjuhet.** Välitingimustesse sobiva pikendusjuhtme kasutamine vähendab elektrilöögi ohtu.
- Kui elektritööriistaga töötamine niiskes keskkonnas on vältimatu, kasutage rikkevoolukaitsmega kaitstud voolutoidet.** Rikkevoolukaitsme kasutamine vähendab elektrilöögi ohtu.

3) Isiklik ohutus

- Olge tähelepanelik, jälgige pidevalt, mida teete, ning kasutage elektritööriista mõistlikult. Ärge kasutage elektritööriista väsinuna ega alkoholi, narkootikumide või arstimate mõju all olles.** Kui elektritööriistaga töötamise ajal tähelepanu kas või hetkeks hajub, võite saada raskeid kehavigastusi.
- Kasutage isikukaitsevahendeid. Kandke alati silmade kaitset.** Isikukaitsevahendid, nagu tolumumask, mittelibisevad jalanõud, kiiver ja kõrvaklapid, vähendavad vastavates tingimustes kasutamisel tervisekahjustusi.
- Vältige tööriista ootamatut käivitumist. Enne tööriista ühendamist vooluvõrku ja/või aku paigaldamist veenduge, et lüliti on väljalülitatud asendis.** Kandes tööriista, sõrm lüliti, või ühendades toiteallikaga tööriista, mille lüliti on tööasendis, võib juhtuda õnnetus.
- Enne elektritööriista sisselülitamist eemaldage kõik reguleerimis- ja mutrivõtmed.** Tööriista pöörleva osa külge jäetud reguleerimis- või mutrivõti võib tekitada kehavigastusi.
- Ärge küünitage. Seiske alati kindlalt jalgel ja hoidke tasakaalu.** Siis on võimalik ettearvamatutes olukordades tööriista paremini valitseda.
- Riietuge sobivalt. Ärge kandke lehvivaid rõivaid ega ehteid. Hoidke juuksed ja riided liikuvatest osadest eemal.** Lehvivad riided, ehted ja pikad juuksed võivad jääda liikuvate osade vahele.

- g) **Kui seadmetega on kaasas tolmueemaldusliidesed ja kogumisseadmed, siis veenduge, et need on ühendatud ja õigesti kasutatavad.**
Tolmukogumisseadme kasutamine võib vähendada tolmu seotud ohte.
- h) **Hoolimata tööriistade sagedasel kasutamisel omandatud vilumusest ei tohi muutuda lohakaks ja eirata tööohutusnõudeid.** Isegi hetkeline hooletus võib lõppeda raskete vigastustega.

4) Elektritööriistade kasutamine ja hooldamine

- a) **Ärge koormake elektritööriista üle. Kasutage konkreetseks otstarbeks sobivat elektritööriista.**
Elektritööriist töötab paremini ja ohutumalt võimsusel, mis on tööks ette nähtud.
- b) **Ärge kasutage elektritööriista, kui seda ei saa lülitist sisse ja välja lülitada.** Elektritööriist, mida ei saa juhtida lülitist, on ohtlik ja vajab remonti.
- c) **Enne reguleerimist, tarvikute vahetamist ja tööriista hoiulepanemist eemaldage tööriist vooluvõrgust ja/või eemaldage aku, kui see on eemaldatav.**
Nende ettevaatusabinõude rakendamine vähendab elektritööriista ootamatu käivitumise ohtu.
- d) **Hoidke kasutusel mitteolevaid elektritööriistu lastele kättesaamatus kohas. Ärge lubage tööriista kasutada inimestel, kes tööriista ei tunne või pole lugenud seda kasutusjuhendit.** Oskamatutes kätes on elektritööriistad ohtlikud.
- e) **Elektritööriistu ja tarvikuid tuleb hooldada. Veenduge, et liikuvad osad on õiges asendis ega ole kinni kiilunud, detailid on terved ja puuduvad muud tingimused, mis võivad mõjutada tööriista tööd. Kahjustuste korral laske tööriista enne edasist kasutamist remontida.** Paljude õnnetuste põhjuseks on halvasti hooldatud elektriseadmed.
- f) **Hoidke löiketarvikud terava ja puhtana.** Õigesti hooldatud, teravate löikeservadega löiketarvikud kiiluvad väiksema töenäosusega kinni ja neid on lihtsam juhtida.
- g) **Kasutage elektritööriista, lisaseadmeid, löiketerasid jms vastavalt käesolevatele juhistele, võttes arvesse töötingimusi ja teostatavat tööd.** Tööriista kasutamine mittesihtotstarbeliselt võib põhjustada ohtlikke olukordi.
- h) **Hoidke käepidemed ja haardepinnad kuivad, puhtad ning vabad õlist ja määretest.** Libedad käepidemed ja haardepinnad ei võimalda tööriista ohutut käsitlemist ja juhtimist ootamatutes olukordades.

5) Akutööriista kasutamine ja hooldamine

- a) **Kasutage laadimiseks ainult tootja määratud laadijat.** Ühele akule sobiv laadija võib teise aku laadimisel põhjustada tuleohtu.
- b) **Kasutage tööriistu ainult ettenähtud akudega.** Teist tüüpi akude kasutamine võib põhjustada vigastus- ja tuleohtu.
- c) **Kui akut ei kasutata, hoidke seda eemal kirjklambrist, müntidest, võtmetest, naeltest, kruvidest jms metallesemetest, mis võivad tekitada lühise.** Aku klemmide lühistamine võib põhjustada põletusi ja tulekahju.

- d) **Valedes tingimustes võib akust eralduda vedelikku. Vältige sellega kokkupuutumist. Juhusliku kokkupuute korral loputage veega. Kui vedelikku satub silma, pöörduge lisaks arsti poole.** Akust eraldunud vedelik võib põhjustada ärritust ja põletusi.
- e) **Ärge kasutage akupatareid või tööriista, mis on kahjustunud või ümber ehitatud.** Kahjustunud või muudetud konstruktsiooniga akude kasutamisel võib esineda kõrvalekaldeid, mis võivad lõppeda tulekahju, plahvatuse või vigastustega.
- f) **Kaitske akupatareid ja tööriista tule ja kõrge temperatuuri eest.** Kokkupuutel leekidega või temperatuuriga üle 40 °C võib tagajärjeks olla plahvatus.
- g) **Järgige kõiki laadimisjuhiseid ja ärge laadige akupatareid ega tööriista väljaspool juhistes märgitud temperatuurivahemikku.** Valesti või väljaspool ettenähtud temperatuurivahemikku laadimine võib kahjustada akut ja suurendada tulekahju ohtu.

6) Teenindus

- a) **Laske tööriista korrapäraselt hooldada kvalifitseeritud remonditöökohas ja kasutage ainult originaalvaruosi.** Nii tagate elektriseadme ohutuse.
- b) **Ärge hooldage kahjustunud akupatareid.** Akupatareid tuleb lasta hooldada ainult tootjal või volitatud teenusepakkujatel.

Klambripüstoliga seotud hoiatused

- **Eeldage alati, et tööriist sisaldab kinnitusvahendeid.** Klambripüstoliga hooletu ümberkäimine võib lõppeda klambri ootamatu tulistamise ja kehavigastusega.
- **Ärge suunake tööriista enda või ühegi läheduses viibiva inimese poole.** Ootamatu aktiveerumise tagajärjel võib vabaneda kinnitusvahend, põhjustades vigastuse.
- **Ärge aktiveerige tööriista, kui see pole tugevalt detaili vastu asetatud.** Kui tööriist pole detaili vastas, võib kinnitusvahend sihtkohast kõrvale kalduda.
- **Katkestage tööriista ühendus toiteallikaga, kui kinnitusvahend kiilub tööriistas kinni.** Kinni kiilunud klambri eemaldamisel võite klambripüstoli juhuslikult aktiveerida, kui see on toiteallikaga ühendatud.
- **Kinnikiilunud kinnitusvahendi eemaldamisel tuleb olla ettevaatlik.** Kui üritate vabastada kinnikiilunud kinnitusvahendit, tuleb arvestada, et mehhanism võib olla surve all ja kinnitusvahend võib hooga välja paiskuda.
- **Elektrikaablite kinnitamisel veenduge, et kaablid ei oleks pingestatud.** Hoidke klambripüstolit ainult isoleeritud haardepindadest. Kasutage ainult elektrikaabli paigaldamiseks mõeldud kinnitusvahendeid. **Kontrollige, et kinnitusvahend ei oleks kahjustanud elektrikaablite isolatsiooni.** Elektrikaabli isolatsiooni kahjustamine kinnitusvahendiga võib põhjustada elektrilööki ja tuleohtu.

Täiendavad hoiatused klambripüstolite

kohta



ETTEVAATUST! Järgige alati riiklikke nõudeid, mis käsitlevad elektri kaablite kinnitamist puitpindade külge.



HOIATUS! Klambripüstoli kasutamisel tuleb järgida kõiki alltoodud ohutuseeskirju, et vältida raskeid või surmaga lõppevaid kehavigastusi. Enne tööriista kasutamist lugege kõik juhised läbi ja tehke need endale selgeks.



ETTEVAATUST! Kinnitusvahendid võivad märgist mööda minna või tungida detailidesse ja põhjustada kehavigastusi! Eriti siis, kui tööpinna osad või klambripüstoli plastosad võivad lahti murduda ja silmi vigastada. Kandke kaitseprille!

- **Enne juhtmete klammerdamist lülitage vool alati välja.** Ärge klammerdage voolu all olevaid juhtmeid.
- **Kasutage elektri kaablite kinnitamiseks ainult DEWALTi klambreid.** See on mõeldud elektri kaabli paigaldamiseks.
- **Ärge kunagi kasutage tööriista, kui salv lahti või tööriistast eraldatud.**
- **Ärge hoidke käsi ja muid kehaosi tööriista väljalaskeava ees.** Kasutamise ajal EI TOHI käsi hoida salvel ega kanistril, kuna kogemata tulistatud klamber võib põhjustada vigastusi.
- **Juhtmete klammerdamisel hoidke tööriista alati isoleeritud haardepindadest. Isegi kui need on välja lülitatud, tuleb lähtuda eeldusest, et need on voolu all.** Voolu all oleva juhtmega kokkupuutumisel satuvad voolu alla ka elektritööriista lahtised metallosad, andes kasutajale elektrilöögi.
- **Kandke tööriista kasutamise ajal alati sobivaid kõrvaklappe ja muid isikukaitsevahendeid.** Mõnedes tingimustes ja kasutamiskeskkonnas juures võib toote põhjustatav müra kahjustada kuulmist.
- **Eemaldage aku, kui tööriista ei kasutata.** Enne tööpiirkonnast lahkumist või tööriista edasiandmist teisele kasutajale eemaldage alati aku ja võtke klambri salvest välja. Tööriista viimisel teise tööpiirkonda, kui asukohavahetusega kaasneb tellingute, trepi, redeli vms kasutamine, tuleb aku eemaldada. Seadme reguleerimine, hooldamine ja kinnikiilunud klambrite eemaldamine on keelatud, kui aku on seadmes.
- **Ärge blokeerige ega muutke mingil moel tööriista ega päästiku ehitust ning ärge eemaldage neid tööriista küljest.** Ärge teipige ega siduge päästikut sisselülitatud asendisse. Ärge eemaldage kontaktvabasti vedru. Kontrollige iga päev, et päästik liiguks vabalt. Tagajärjeks võib olla kinnitusvahendi kontrollimatu tulistamine.
- **Kontrollige tööriista enne kasutamist. Ärge kasutage tööriista, kui selle mõni osa või päästik ei ole töökorras, on lahti ühendatud, ümber ehitatud või ei tööta õigesti.** Kahjustatud või puuduvad osad tuleb enne kasutamist parandada või asendada. Vt „Hooldus“.
- **Ärge kunagi muutke ega modifitseerige tööriista mis tahes moel.**
- **Hoidke lapsed ja muud kõrvalised isikud elektritööriista kasutamise ajal eemal.** Tähelepanu hajumisel võite kaotada

tööriista üle kontrolli. Kui tööriista ei kasutata, tuleb seda hoida lastele kättesaamatus kohas luku taga.

- **Ärge küünitage. Hoidke jalgu alati kindlalt maas ja säilitage tasakaal.** Tasakaalu kaotamine võib lõppeda kehavigastustega.
- **Kasutage tööriista ainult ettenähtud otstarbel.**
- **Ärge tulistage klambreid vabasse õhku ega materjali, mis on klambri sisselöömiseks liiga kõva.** Väljatulistatud klamber võib liikuda ettearvamatul trajektooriga ja põhjustada vigastusi.
- **Ärge kasutage tööriista korpust või ülaosa haamrina.**
- **Hoidke alati sõrmed kontaktvabastist eemal, et vältida vigastusi, mis on tingitud klambri ootamatust vabanemisest.**
- **Üksikasjalikku teavet tööriista nõuetekohase hoolduse kohta leiate jaotisest „Hooldus“.**
- **Tööpiirkond peab alati olema puhas ja hästi valgustatud.** Veenduge, et tööpinna ei ole prahti, ja olge ettevaatlik, et mitte kaotada tasakaalu, kui töötate maapinnast kõrgemal, näiteks katusel.
- **Klambriid tuleb lüüa otse materjali sisse.** Ärge kallutage klambripüstolit klambrite paigaldamise ajal. Õhkupaiskuvad või kinnikiilunud klambriid võivad tekitada kehavigastusi.
- **Ärge kasutage tööriista tuleohtliku tolmu, gaaside või auru läheduses.** See tööriist tekitab sädemeid, mis võivad süüdata gaasid või tolmu ning põhjustada plahvatuse. Klambri tulistamisel teise klambri otsa võib samuti tekkida säde.
- **Kitsas kohas töötades hoidke nägu ja kehaosad tööriista otsast eemal.** Äkiline tagasipõrge võib anda kehale tagasilöögi, eriti kui klammerdatav materjal on kõva või tihe.
- **Hoidke tööriista kindlalt käes, et suudaksite seda valitseda, lastes sellel samas klambri tulistamisel tööpinna eemale pörkuda.**
- **Arvestage klambripüstoli kasutamisel materjali paksusega.** Väljaulatav klamber võib põhjustada vigastusi.
- **Kontrollige pärast iga lasku juhet ja veenduge, et juhtmeisolatsioon oleks terve.**
- **Olge tähelepanelik, jälgige pidevalt, mida teete, ning kasutage elektritööriista mõistlikult. Ärge kasutage tööriista väsinuna ega alkoholi, narkootikumide või arstimate mõju all olles.** Kui elektritööriistaga töötamise ajal tähelepanu kas või hetkeks hajub, võite saada raskeid kehavigastusi.

Muud ohud

Ka asjakohaste ohutusnõuete järgimisel ja turvaseadeldiste kasutamisel ei saa teatud ohte vältida. Need on järgmised.

- Kuulmiskahjustused.
- Õhkupaiskuvatest osakestest põhjustatud kehavigastuste oht.
- Põletushaavade oht, mida tekitavad kasutamisel kuumenevad tarvikud.
- Pikemaajalisest kasutamisest põhjustatud kehavigastuste oht.

HOIDKE NEED JUHISED ALLES

Akulaadid

DEWALTi laadid ei vaja reguleerimist ning nende konstrueerimisel on peetud silmas võimalikult lihtsat kasutamist.

Elektriohutus

Elektrimootor on ette nähtud vaid ühe pinge jaoks. Kontrollige alati, et aku pinge vastaks andmesildile märgitud väärtusele. Samuti veenduge, et laadija pinge vastaks võrgupingele.



Teie DEWALTi laadija on vastavalt standardile EN60335 topeltisolatsiooniga. Seetõttu ei ole maandusjuhet vaja.

Kui toitejuhe on kahjustatud, tuleb see vahetada spetsiaalse toitejuhtme vastu, mille saab hankida DEWALTi hooldusesinduse kaudu.

Toitepistiku vahetamine (ainult Ühendkuningriik ja Iirimaa)

Kui on vaja paigaldada uus toitepistik, toimige järgmiselt.

- Kõrvaldage vana pistik ohutult.
- Ühendage pruun juhe uue pistiku faasiklemmiga.
- Ühendage sinine juhe neutraalklemmiga.



HOIATUS! Maandusklemmiga ühendusi ei tehta.

Järgige kvaliteetsete pistikutega kaasasolevaid paigaldusjuhiseid. Soovitav kaitse: 3 A.

Pikendusjuhtme kasutamine

Ärge kasutage pikendusjuhet, kui see ei ole hädavajalik. Kasutage heakskiidetud pikendusjuhet, mis sobib laadija sisendvõimsusega (vt „*Tehnilised andmed*“). Juhtme minimaalne ristlõikepindala on 1 mm²; maksimaalne lubatud pikkus 30 m.

Juhtmerulli kasutamisel kerige juhe alati täielikult lahti.

Olulised ohutusnõuded kõigi akulaadijate kasutamisel

HOIDKE NEED JUHISED ALLES. See juhend sisaldab ühilduvate akulaadijate olulisi ohutus- ja kasutusjuhiseid (vt „*Tehnilised andmed*“).

- Enne laadija kasutamist lugege läbi kõik juhised ja hoiatustähised laadijal, akul ja akuga kasutataval seadmel.



HOIATUS! Elektrilöögi oht. Vältige vedelike sattumist laadijasse. Tagajärjeks võib olla elektrilöök.



HOIATUS! Soovitame kasutada rikkevoolukaitset, mille rakendumisvool on 30 mA või vähem.



ETTEVAATUST! Põletuse oht. Vigastusohu vähendamiseks laadige ainult DEWALTi laetavaid akusid. Teist tüüpi akud võivad plahvatada ning põhjustada kehavigastusi ja kahjusid.



ETTEVAATUST! Lapsi tuleb valvata, et nad selle seadmega ei mängiks.

NB! Teatud tingimustel, kui laadija on vooluvõrku ühendatud, võivad laadijasse sattunud võõrkehad selle kontaktid lühistada. Ärge laske laadija õõnsustesse pääseda elektrit juhtivatel materjalidel, nagu terasvill, foolium ja metallipuru. Ühendage laadija alati

vooluvõrgust lahti, kui selle pesas pole akut. Ühendage laadija lahti ka enne puhastamist.

- **ÄRGE üritage akut laadida mõne muu laadijaga peale käesolevas juhendis toodute.** Laadija ja aku on ette nähtud koos töötama.
- **Need laadid on mõeldud ainult DEWALTi laetavate akude laadimiseks.** Muu kasutuse tagajärjeks on tulekahju või (surmava) elektrilöögi oht.
- **Vältige laadija kokkupuudet vihma või lumega.**
- **Laadija eemaldamisel vooluvõrgust tõmmake pistikust, mitte juhtmest.** See vähendab pistiku ja juhtme kahjustamise ohtu.
- **Paigutage juhe nii, et sellele ei astuta peale, selle taha ei komistata ning seda ei kahjustata ega kulutata muul viisil.**
- **Ärge kasutage pikendusjuhet, kui see pole hädavajalik.** Vale pikendusjuhtme kasutamisega võib kaasneda tulekahju või (surmava) elektrilöögi oht.
- **Ärge asetage laadija peale ühtegi eset ega laadijat pehmele pinnale, et mitte blokeerida ventilatsiooniavasid ega põhjustada laadija ülekuumenemist.** Paigutage laadija soojusallikatest eemale. Laadija ventilatsioon on tagatud korpuse pealmsel ja alumisel küljel olevate avade kaudu.
- **Ärge kasutage laadijat kahjustunud juhtme või pistikuga – laske need kohe asendada.**
- **Ärge kasutage laadijat, mis on saanud tugeva löögi, maha kukkunud või muul viisil kahjustunud.** Viige see volitatud teenindusse.
- **Ärge võtke laadijat koost; viige see volitatud teenindusse, kui seda tuleb hooldada või remontida.** Valesti kokkupanemine võib põhjustada (surmava) elektrilöögi või tulekahju ohtu.
- Kui toitejuhe on kahjustunud, peab tootja, tema esindaja vms kvalifitseeritud isik selle ohu vältimiseks kohe välja vahetama.
- **Enne laadija puhastamist eemaldage see vooluvõrgust. See vähendab elektrilöögi ohtu.** Aku eemaldamine ei vähenda seda ohtu.
- **ÄRGE üritage ühendada kahte laadijat omavahel kokku.**
- **Laadija on ette nähtud töötama tavalises 230 V pingega vooluvõrgus. Ärge üritage seda kasutada teistsuguse pingega.** See ei kehti autolaadija puhul.







Aku laadimine (joonis B)

1. Ühendage laadija enne aku sisestamist sobivasse pistikupessa.
2. Sisestage akupatarei **10** laadijasse ja veenduge, et see asetseks korralikult laadijas. Punane tuli (laadimine) vilgub korduvalt, mis tähendab, et laadimine on alanud.
3. Laadimine on lõpetatud, kui punane tuli jääb püsivalt põlema. Akupatarei on täielikult laetud ja seda võib kasutada või laadijasse jätta. Akupatarei eemaldamiseks laadijast vajutage akupatareil aku vabastusnuppu **9**.

MÄRKUS! Liitiumioon-akupatareide maksimaalse võimsuse ja eluea tagamiseks laadige akupatarei enne esmakordset kasutamist täis.

Laadija töö

Aku laetuse taset näitavad allpool kirjeldatud näidikud.

Laadimisnäidikud	
 Laadimine	— — — — — 
 Täis laetud	————— 
 Kuuma/külma aku laadimiskaitse*	— — — — — ————— 

* Punane tuli jätkab vilkumist, kuid selle toimingu ajal süttib kollane märgutuli. Kui aku on saavutanud sobiva temperatuuri, lülitub kollane tuli välja ja laadija jätkab laadimist.

Ühilduv(ad) laadija(d) ei lae vigast akupatareid. Laadija näitab aku defekti, kui tuled ei sütti.

MÄRKUS! See võib tähendada ka seda, et viga on laadijas.

Kui laadija viitab probleemile, viige laadija ja akupatarei volitatud teeninduskeskusesse testimisele.

Kuuma/külma aku laadimiskaitse

Kui laadija tuvastab, et akupatarei on liiga kuum või külm, peatab see automaatselt laadimise, kuni akupatarei on saavutanud sobiva temperatuuri. Seejärel lülitub laadija automaatselt laadimisrežiimile. See funktsioon tagab akupatareide maksimaalse tööea.

Külm akupatarei laeb aeglasemalt kui soe akupatarei. Akupatarei laeb kogu laadimistsükli jooksul aeglasemalt ja maksimaalne laadimiskiirus ei taastu isegi akupatarei soojenemisel.

Akulaadija DCB118 on varustatud sisemise ventilaatoriga, mis on mõeldud akupatarei jahutamiseks. Ventilaator lülitub automaatselt sisse, kui akupatareid tuleb jahutada. Ärge kunagi kasutage akulaadijat, kui ventilaator ei tööta korralikult või kui ventilaatori pilud on ummistunud. Ärge torgake akulaadijasse võõrkehaid.

Elektroniline kaitsesüsteem

XR Li-Ion tööriistadel on sisseehitatud elektroniline kaitsesüsteem, mis kaitseb akupatareid ülekoormuse, ülekuumenemise või liigse tühjenemise eest.

Elektronilise kaitsesüsteemi rakendumisel lülitub tööriist automaatselt välja. Kui see juhtub, siis hoidke liitiumioon-akupatareid laadijas, kuni see on täis laetud.

Seinakinnitus

Need akulaadijad on mõeldud seinale paigaldamiseks või püstiselt lauale või tööpinna asetamiseks. Seinale paigaldamisel asetage akulaadija elektripistikupesa lähedale ja nurkadest või muudest õhuvoolu häirivatest takistustest eemale. Kasutage akulaadija tagakülge šabloonina seinale paigaldamise kruvide märkimiseks. Paigaldage akulaadija kindlalt, kasutades vähemalt 25,4 mm pikkuseid kipsikruvisid (ostetud eraldi), mille pea läbimõõt on 7–9 mm, kruvituna puitu optimaalse kruvi kokkupuutepinna sügavusega umbes 5,5 mm. Joondage avad akulaadija tagaküljel väljaulatuvate kruvidega ning fikseerige need korralikult avadesse.

Laadija puhastamine



HOIATUS! Elektrilöögi oht. Enne laadija puhastamist eemaldage see vahelduvvooluvõrgust. Mustuse ja õli võib laadija välispinnalt eemaldada lapi või pehme harjaga (mitte metallist). Ärge kasutage vett ega puhastuslahuseid. Vältige vedelike sattumist tööriista sisse; ärge kastke tööriista ega selle osi vedelikku.

Akupatareid

Olulised ohutusjuhised kõikide akude kohta

Asendusakude tellimisel märkige ära katalooginumber ja pinge. Aku ei ole ostes täielikult laetud. Enne aku ja laadija kasutamist lugege alltoodud ohutusjuhiseid. Seejärel järgige antud laadimisjuhiseid.

LUGEGE KÕIKI JUHISEID

- **Ärge kasutage akut plahvatusohtlikus keskkonnas, näiteks tuleohtlike vedelike, gaaside või tolmu läheduses.** Aku asetamisel laadijasse või sealt eemaldamisel võivad aurud või tolm süttida.
- **Ärge kunagi asetage akupatareid jõuga laadijasse. Ärge muutke akupatareid mitte mingil viisil, et see ühilduks laadijaga, kuna akupatarei võib puruneda, põhjustades raskeid kehavigastusi.**
- Laadige akusid ainult DEWALTi laadijatega.
- **ÄRGE** kastke seadet vette ega muudesse vedelikesse ja vältige pritsmeid.
- **Ärge hoidke ega kasutage tööriista ja akut kohas, kus temperatuur võib ületada 40 °C (104 °F) (näiteks suvel kuuride või metallehitiste läheduses).**
- **Ärge põletage akupatareid isegi siis, kui see on tõsiselt kahjustatud või täielikult lõpuni kasutatud.** Aku võib tules plahvatada. Liitiumioonakude põletamisel eritub mürgiseid aineid ja aineid.
- **Kui aku sisu puutub nahaga kokku, siis peske seda kohta kohe neutraalse seebi ja veega.** Kui akavedelik satub silma, siis loputage avatud silma veega 15 minutit või kuni ärritus lakkab. Meditsiiniline märkus: aku elektrolüüt koosneb vedelate orgaaniliste süsivesinike ja liitiumisoolade segust.
- **Avatud akuelementide sisu võib ärritada hingamisteid.** Minge värske õhu kätte. Sümptomite püsimisel pöörduge arsti poole.



HOIATUS! Põletuse oht. Akavedelik võib sädeme või leegiga kokku puutudes olla tuleohtlik.



HOIATUS! Ärge kunagi üritage akut mingil põhjusel avada. Kui aku korpus on pragunenud või muul viisil kahjustunud, ärge pange akut laadijasse. Ärge lõhkuge akut, ärge pillake seda maha ega kahjustage muul viisil. Ärge kasutage akut ega laadijat, mis on saanud tugeva löögi, maha kukkunud, millegi alla jäänud või muul viisil kahjustunud (näiteks naelaga läbi torgatud, haamriga löödud, peale astunud). See võib põhjustada (surmava) elektrilöögi. Kahjustunud akud tuleb tagastada teeninduskeskusesse ümbertöötlemiseks.



HOIATUS! Tuleoht. Ärge hoidke ega kandke akupatareid nii, et metallesemad puutuvad kokku akuklemmidega. Näiteks ärge asetage akupatareid põlle

sisse, taskusse, tööriistakasti, tootekohvrise, sahtlisse vms koos lahtiste naelte, kruvide, võtmete vms esemetega.



ETTEVAATUST! Kui te tööriista ei kasuta, asetage see külili stabiilsele pinnale, kus see ei põhjusta komistamise ega kukkumise ohtu. Mõned suurte akudega tööriistad seisavad aku peal püsti, kuid võivad kergesti ümber minna.

Transport



HOIATUS! Tuleoht. Akude transportimisega võib kaasneda tuleoht, kui akuklemmid puutuvad kogemata kokku elektrit juhtivate materjalidega. Akude transportimisel tuleb veenduda, et akuklemmid oleksid kaitstud ja hästi isoleeritud teiste materjalidega kokkupuutumise eest, et vältida lühist.

MÄRKUS! Liitiumioonakusid ei tohi pakkida kontrollitavasse pagasisse.

DEWALTi akud vastavad kõigile kehtivatele tarne-eeskirjadele, mis on sätestatud tööstus- ja juriidilistes standardites, sealhulgas ÜRO ohtlike kaupade veo soovitude näidiseeskirjad; Rahvusvahelise Lennutranspordi Ühenduse (IATA) ohtlike kaupade eeskirjad, rahvusvaheline ohtlike kaupade mereveo (IMDG) eeskiri ja ohtlike veoste rahvusvahelise autoveo Euroopa kokkulepe (ADR). Liitiumioonelemendid ja akud on testitud ÜRO ohtlike kaupade veo soovitude katsete ja kriteeriumide käsiraamatu punkti 38.3 järgi.

Enamikul juhtudel ei klassifitseerita DEWALTi akupatareisid tarnimisel täisreguleeritud 9. kategooria ohtlikuks materjaliks. Üldiselt nõuavad 9. kategooria täisregulatsiooni kohaldamist vaid liitiumioonakud, mille nimienergia on suurem kui 100 vatt-tundi (Wh). Kõigil liitiumioonakudel on niminäitaja vatt-tundides märgitud pakendile. Lisaks ei soovitata DEWALT keeruliste eeskirjade tõttu liitiumioon-akupatareide transportimiseks õhutranspordivahendit olenemata Wh-väärtusest. Tööriistu koos akudega (kombikomplekt) tohib transportida õhutranspordiga erandjuhul, kui akupatarei energiväärtus ei ületa 100 Wh. Olenemata sellest, kas tarnitava kauba suhtes kohaldatakse erandit või kehtib sellele täisregulatsioon, vastutab tarnija pakendamise, sildistamise/märgistamise ja dokumentatsiooni kehtivatele nõuetele vastavuse eest.

Kasutusjuhendi selles jaos toodud teave on antud heas usus ning seda peetakse dokumendi koostamise ajahetkel õigeks. Sellegipoolest ei anta otsest ega kaudset garantiid. Ostja peab tagama, et tema tegevus on kooskõlas kehtivate eeskirjadega.

FLEXVOLT™-i aku transportimine

DEWALTi FLEXVOLT™-i akul on kaks režiimi: **kasutamine** ja **transport**.

Kasutamisrežiim. Kui FLEXVOLT™-i aku on eraldi või DEWALTi 18 V seadmes, töötab see 18 V akuna. Kui FLEXVOLT™-i aku on 54 V või 108 V (kaks 54 V akut) seadmes, töötab see 54 V akuna.

Transpordirežiim. Kui FLEXVOLT™-i akul on kate peal, on aku transpordirežiimis. Hoidke kate transportimiseks alles.

Kui aku on transpordirežiimis, on akuelementide elektrühendus katkestatud. Selle tagajärjel on meil 3 akut, mille energia (Wh)

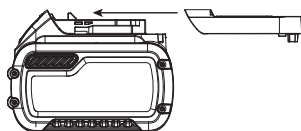

väärtus on madalam võrreldes 1 akuga, mille Wh-väärtus on kõrgem. Tänu 3-le madalama Wh-väärtusega akule kohaldatakse akupatarei suhtes erandit, mille kohaselt ei kehti sellele teatud tarneregulatsioonid, mis puudutavad akude kõrgemat Wh-väärtust.

Näiteks transpordi energiväärtus võib olla 3 x 36 Wh, mis tähendab kolme 36 Wh akut.

Kasutamise Wh-väärtus võib olla 108 Wh (ainult 1 aku).

Kasutamise ja transportimise märgistuse näidis



Hoiutingimused

- Hoidmiseks on parim kuiv ja jahe koht, kuhu ei paista otsene päikesevalgus ning kus temperatuur ei ole liiga kõrge ega madal. Aku optimaalsete talitusomaduste ja kasutusea tagamiseks hoidke mittekasutatavaid akusid toatemperatuuril.
- Pikemaks ajaks hoiule panekul soovitatakse aku täis laadida ning asetada see jahedasse ja kuiva ning päikesevalguse eest kaitstud kohta.

MÄRKUS! Akut ei tohi hoida täielikult tühjenenuna. Akut tuleb enne kasutamist laadida.

Laadija ja akul olevad sildid

Lisaks juhendis kasutatavatele sümbolitele võivad laadija ja aku siltidel olla järgmised sümbolid.



Enne kasutamist lugege kasutusjuhendit.



Laadimisaja leiate peatükist „**Tehnilised andmed**“.



Ärge puudutage neid elektrit juhtivate esemetega.



Ärge laadige kahjustatud akusid.



Vältige kokkupuudet veega.



Laske defektsed juhtmed kohe välja vahetada.



Laadige ainult vahemikus 4 °C kuni 40 °C.



Kasutamiseks ainult siseruumides.



Kõrvaldage akupatareisid keskkonda arvestades.

LI-ION



Laadige DEWALTi akupatareisid ainult heakskiidetud DEWALTi laadijatega. Kui laete DEWALTi laadijaga muid kui DEWALTi akupatareisid, võivad need puruneda või põhjustada muid ohtlikke olukordi.



Akut ei tohi põletada.



KASUTAMINE (ilma transpordikatteta). Näide: Wh-väärtus 108 Wh (1 aku väärtusega 108 Wh).



TRANSPORT (integreeritud transpordikattega). Näide: Wh-väärtus 3 x 36 Wh (kolm 36 Wh akut).

Aku tüüp

Mudel DCN701 töötab 18-voldise akupatareiga.

Kasutada võib järgmisi akupatareid: DCB181, DCB182, DCB183, DCB183B, DCB184, DCB184B, DCB185, DCB187, DCB546, DCB547, DCB548. Lisateavet leiate peatükist „**Tehnilised andmed**“.

Pakendi sisu

Pakend sisaldab järgmist:

- 1 Kaabliklammerdaja
- 1 Li-ioonakupatarei (C1-, D1-, L1-, M1-, P1-, S1-, T1-, X1- ja Y1-mudelid)
- 2 Li-ioonakupatareid (C2-, D2-, L2-, M2-, P2-, S2-, T2-, X2- ja Y2-mudelid)
- 3 Li-ioonakupatareid (C3-, D3-, L3-, M3-, P3-, S3-, T3-, X3- ja Y3-mudelid)
- 1 Kasutusjuhend

MÄRKUS! N-mudelitel pole akut, laadijat ega kohvrit kaasas. NT-seeria mudelitel ei ole akusid ja laadijaid kaasas. B-seeria mudelitel on Bluetooth®-akupatareid.

MÄRKUS! Bluetooth®-i sõnamärk ja logod on registreeritud kaubamärgid, mis kuuluvad ettevõttele Bluetooth®, SIG, Inc., ja DEWALT kasutab neid litsentsi alusel. Muud kaubamärgid ja ärinimed kuuluvad nende vastavatele omanikele.

- Veenduge, et tööriist, selle osad ega tarvikud ei ole transportimisel kahjustada saanud.
- Võtke enne kasutamist aega, et kasutusjuhend põhjalikult läbi lugeda ja endale selgeks teha.

Tööriistal olevad märgistused

Tööriistal on kasutatud järgmisi sümboleid:



Enne kasutamist lugege kasutusjuhendit.



Kandke kõrvade kaitset.



Kandke silmade kaitset.



Nähtav kiirgus. Ärge vaadake otse valguse suunas.



Ainult kaabliklambritele



Klambrite pikkus.



Salve maht.



Elektrilöök

Kuupäevakoodi asukoht (joonis A)

Korpusele on trükitud kuupäevakood **11**, mis sisaldab ka tootmisaastat.

Näide:

2019 XX XX

Tootmisaasta

Kirjeldus (joonis A)



HOIATUS! Ärge kunagi ehitage elektritööriista ega selle ühtki osa ümber. See võib lõppeda kahjustuste või kehavigastustega.

- | | |
|-----------------------|----------------------|
| 1 Päästik | 6 Salv |
| 2 Riputuskonks | 7 Salve vabastusnupp |
| 3 Kaabli joendusjuhik | 8 Tõukur |
| 4 Juhtmenäidik | 9 Aku vabastusnupp |
| 5 Esituli/LED-töölamp | 10 Aku |

Ettenähtud otstarve

Kaabliklammerdaja on ette nähtud **AINULT** klambrite löömiseks puitu.

ÄRGE kasutage tööriista niisketes või märgades tingimustes ega plahvatusohtlike gaaside või vedelike läheduses.

See kaabliklammerdaja on professionaalne elektritööriist.

ÄRGE lubage lastel tööriista puutuda. Kogenematute kasutajate puhul on vajalik juhendamine.

- **Väikesed lapsed ja nõrk tervis.** See seade ei ole mõeldud ilma järelevalveta kasutamiseks väikeste laste või füüsiliselt nõrkade isikute poolt.
- Seade ei ole mõeldud kasutamiseks isikute (sealhulgas laste) poolt, kelle füüsilised, sensoorsed või vaimsed võimed on piiratud või kellel puuduvad vajalikud kogemused, teadmised ja oskused, välja arvatud juhul, kui neid juhendab nende ohutuse eest vastutav isik. Lapsi ei tohi kunagi jätta selle seadmega üksi.

Tühjalt tulistamise blokeering

Klambripüstolil on tühjal tulistamise blokeering, mis takistab klambri löömist, kui salv on tühi. Pärast viimase klambri tulistamist lõpetab tööriist töö. Klambribra paigaldamiseks vt „**Tööriista täitmine**“.

KOKKUPANEMINE JA SEADISTAMINE



HOIATUS! Et vähendada raskete kehavigastuste ohtu, lülitage seade enne klambrite paigaldamist, seadistamist või tarvikute paigaldamist ja eemaldamist välja ning eemaldage aku. Tööriista ootamatu käivitumine võib lõppeda vigastustega.



HOIATUS! Kasutage ainult DEWALTi akupatareid ja laadijaid.

Aku paigaldamine ja eemaldamine (joonis B)

MÄRKUS! Veenduge, et akupatarei **10** oleks täis laetud.

Akupatarei paigaldamine

1. Joondage akupatarei **10** tööriista käepidemes olevate rööbastega (joonis B).
2. Libistage see käepidemesse, kuni akupatarei asetseb kindlalt seadmes, millest annab märku klõpsatus.

Akupatarei eemaldamine

1. Vajutage vabastusnuppu **9** ja tõmmake akupatarei kindlalt tööriista käepidemest välja.
2. Sisestage akupatarei laadijasse, nagu kirjeldatud selle kasutusjuhendi laadija osas.

Akupatarei näidik (joonis B)

Mõningatel DEWALTi akupatareidel on näidik, mille kolm rohelist valgusdiodi näitavad akupatarei järelejäänud laetuse taset.

Näidiku aktiveerimiseks vajutage pikalt akunäidiku nuppu **12**. Süttivad kolm rohelist valgusdiodi, näidates järelejäänud laetuse taset. Kui aku laetuse tase jääb alla kasutuspiiri, siis näidik ei sütti ning aku tuleb uuesti täis laadida.

MÄRKUS! Akunäidik on vaid akupatarei järelejäänud laetuse näitaja. See ei näita tööriista funktsionaalsust ning näit varieerub sõltuvalt seadme komponentidest, temperatuurist ja kasutusalaast.

Riputuskonks (joonis C)

DEWALTi akutoitega klambripüstolil on integreeritud riputuskonks **2**, mida saab paigaldada tööriista kummalegi küljele, sõltuvalt sellest, kas kasutaja on vasaku- või paremakäeline.



Kui te vöökinnitust ei soovi, võite selle seadme küljest eemaldada.

Riputuskonksu paigaldamine



1. Eemaldage seadmest klambrit ja aku.
2. Kaasasoleva kruviga **13** saab riputuskonksu **2** paigaldada tööriista ükskõik kummale küljele. Tööriista seadistamiseks parema käe režiimilt vasaku käe režiimile eemaldage lihtsalt kruvi ja paigaldage riputuskonks teisele küljele.
3. Paigaldage klambrit ja akupatarei.

KASUTAMINE



Kasutusjuhised

-  **HOIATUS!** Järgige alati ohutusjuhiseid ja asjakohaseid õigusakte.
-  **HOIATUS!** Et vähendada raskete kehavigastuste ohtu, lülitage seade enne klambrite paigaldamist, seadistamist või tarvikute paigaldamist ja eemaldamist välja ning eemaldage aku. Tööriista ootamatu käivitamine võib lõppeda vigastustega.
-  **HOIATUS!** Lugege juhendi alguses olevat jaotist „Klambripüstoliga seotud hoiatused“. Kandke tööriista kasutamisel kaitseprille ja kõrvaklappe. Suunake klambripüstol endast ja teistest eemale. Ohutuse

tagamiseks tuleb iga kord enne klambripüstoli kasutamist sooritada järgmised toimingud ja kontrollid.

-  **HOIATUS!** Enne tööriista hooldamist, kinnikiilunud klambri eemaldamist, töökohalt lahkumist, tööriista teise kohta viimist või selle üleandmist teisele isikule tuleb eemaldada aku, et vähendada kehavigastuste ohtu.
-  **HOIATUS! ÄRGE KUNAGI** kasutage tööriista, kui selle kontaktvabasti on fikseeritud ülemisse asendisse.
-  **HOIATUS! ÄRGE KUNAGI** kasutage katkiste osadega tööriista.

Käte õige asend (joonis D)

-  **HOIATUS!** Et vähendada raskete kehavigastuste ohtu, hoidke käsi **ALATI** õiges asendis, nagu joonisel näidatud.
-  **HOIATUS!** Et vähendada raskete kehavigastuste ohtu, hoidke seadet **ALATI** kindlalt ja olge valmis ootamatusteks.

Käte õige asendi korral on üks käsi käepidemel **14**, nagu näidatud joonisel D.

Tööriista ettevalmistamine (joonis A)

NB! ÄRGE pihustage ega kandke muul viisil määrdeid või puhastuslahuseid tööriista sisse. See võib mõjutada märkimisväärselt tööriista eluiga ja tööd.







MÄRKUS! Aku ei ole ostes täielikult laetud. Järgige toodud juhiseid (vt „Aku laadimine“).

1. Lugege juhendi jaotist „Klambripüstoliga seotud hoiatused“.
2. Kandke silmade ja kõrvade kaitset.
3. Eemaldage aku tööriista küljest.
4. Veenduge, et kõik klambrit oleksid salvest **6** eemaldatud.
5. Kontrollige, kas kaabli joondusjuhik **3**, juhtmenäidik **4** ja tõukur töötavad tõrgeteta ja nõuetekohaselt. Ärge kasutage tööriista, kui üks või teine ei tööta nõuetekohaselt. **ÄRGE KUNAGI** kasutage tööriista, kui selle kontaktvabasti on fikseeritud käivitusasendisse.
6. Hoidke tööriista endast ja teistest eemal.
7. Sisestage täielikult täis laetud akupatarei.

NB! Ärge hoidke tööriista paigaldatud akupatareiga. Et vältida aku kahjustamist ja tagada aku optimaalne eluiga, hoidke akupatareid kuivas ja jahedas ning mitte tööriistas ega laadijas.

Tööriista täitmine (joonis E)

-  **HOIATUS!** Suunake tööriist endast ja teistest eemale.
-  **HOIATUS!** Ärge kunagi paigaldage klambrit seadmesse, kui kontaktvabasti või päästik on rakendatud.
-  **HOIATUS!** Eemaldage akupatarei alati enne klambrite seadmesse paigaldamist ja eemaldamist.
-  **ETTEVAATUST!** Hoidke sõrmed tõukuri riivi liikumisteelt eemal, et vältida vigastusi.
-  **HOIATUS!** Seda klambripüstolit tuleb kasutada DEWALTi klambritega.

1. Vajutage salve vabastusnuppu **7** ja lükake salve südamik koos tõukuriga **8** välja, kuni see enam edasi ei liigu.
2. Langetage klambriribad salve **6** laadimisavasse ja veenduge, et klambripead jääksid ava suhtes õigesse asendisse. (Sobiva mõõdu leidmiseks vt jaotist „**Tehnilised andmed**“.)
3. Hoides sõrmi rajast eemal, vabastage salve sulgemiseks tõukuri riiv. Laske riivil ettevaatlikult ette libiseda ja fikseerige klambririba.
MÄRKUS! Ärge suruge salve südamikku jõuga salve, muidu võite klambreid kahjustada.

Tööriista tühendamine

 **HOIATUS!** Eemaldage akupatarei alati enne klambrite seadmesse paigaldamist ja eemaldamist.

1. Vajutage salve vabastusnuppu **7** ja lükake salve südamik koos tõukuriga **8** välja, kuni see enam edasi ei liigu.
2. Kallutage tööriista parempoolset külge ülespoole, kuni klambririba salvest välja libiseb.
3. Sulgege salv, lükates salve südamiku täies pikkuses tagasi salve, kuni see kohale asetub. Ärge suruge salve südamikku jõuga salve.

Esituli/LED-töölamp (joonis F)

Tööriista esiosas on esituli/LED-töölamp **5**. Esituli süttib aku paigaldamisel, päästiku vajutamisel või kontaktvabasti vajutamisel. Tuli lülitub automaatselt välja, kui tööriista 20 sekundi jooksul ei kasutata.

MÄRKUS! Esituli on läheduses asuva tööpinna valgustamiseks ning see ei ole mõeldud kasutamiseks taskulambina.

AKU TÜHJENEMISE NÄIDIK: esituli vilgub neli korda järjest ja lülitub seejärel välja, viidates aku tühjenemisele.

Tööriista käivitamine (joonis G)

 **HOIATUS!** Enne juhtmete klammerdamist lülitage vool alati välja. Ärge klammerdage voolu all olevaid juhtmeid.

 **HOIATUS!** Alati tuleb lähtuda eeldusest, et tööriist sisaldab klambreid. Klambripüstoliga hooletu ümberkäimine võib lõppeda klambrite ootamatu tulistamise ja kehavigastusega. Ärge suunake tööriista enda või ühegi läheduses viibiva inimese poole. Ootamatu aktiveerumise tagajärjel võib vabaneda klamber, põhjustades vigastuse. Ärge mängige sellega! Töötage ohutult! Käsitsege tööriista töövahendina.

 **HOIATUS!** Ärge aktiveerige tööriista, kui see pole tugevalt detaili vastu asetatud. Kui tööriist pole detaili vastas, võib klamber sihtkohast kõrvale kalduda.

Sügavuse reguleerimine pole vajalik.

1. Laadige klambriid seadmesse.
2. Asetage aku seadmesse.
3. Asetage kaabli joondusjuhik **3** otse kaabli või juhtme kohale, mida soovite klambriiga kinnitada, nii et juhe asetseks kaablijuhiku 2 haru vahel võimalikult keskel.

 **HOIATUS!** Klambriid tuleb lüüa otse materjali sisse. Ärge kallutage klambripüstolit klambrite paigaldamise ajal. Vt

joonist G. Klambriid jäävad paremini pidama, kui hoida tööriista tulistamisel materjaliga risti.

4. Lükake tööriist kindlalt vastu kaablit, surudes kaabli joondusjuhiku **3** ja juhtmenäidiku **4** lõpuni, seejärel vajutage klambri löömiseks päästikut **1**.
5. Kontrollige pärast iga lasku, et juhtmel ei oleks kahjustusi.

MÄRKUS! Teatud puitmaterjalide külge kinnitamisel võib juhtuda, et klambri korralikuks kinnitamiseks tuleb puidu suhtes rakendada täiendavat jõudu.

 **HOIATUS!** Klambripüstoli asetamisel kaabli või juhtme kohale tuleb olla ettevaatlik, et klamber ei läbistaks kaabli ümbrist või isolatsiooni. Pärast iga klambri löömist vaadake klamber üle ja veenduge, et see ei oleks kahjustanud juhtmeisolatsiooni. Kui juhe on kahjustatud, vahetage see välja.

Kinnikiilunud klambri eemaldamine (joonised A ja H)

 **HOIATUS!** Et vähendada raskete kehavigastuste ohtu, tuleb enne tööriista reguleerimist, hooldamist, transportimist või tarvikute vahetamist eemaldada aku. Nende ennetusmeetmete abil saab vähendada tööriista ootamatu käivitumise ohtu.

1. Eemaldage aku **10** tööriista küljest.
2. Vajutage salve riivi **7** ja lükake salve südamik koos tõukuriga **8** välja, kuni see enam edasi ei liigu.
3. Kallutage tööriista parempoolset külge ülespoole, kuni lahtised klambriribad salvest välja libisevad. Seejärel saab kinnikiilunud klambriid eemaldada.
4. Asetage salve uued klambriid.

Külma ilmaga töötamine

Kui töötate tööriistaga allpool jäätumistemperatuuri:

1. Hoidke tööriista enne kasutamist võimalikult soojas.
2. Enne tegelikku kasutamist katsetage mõned korrad klambri löömist puidujääkidesse.

Kuuma ilmaga töötamine

Tööriist peaks töötama tavapäraselt. Sellegipoolest hoidke tööriista päikesekiirgusest eemal, kuna liigne kuumus võib kahjustada pörkeraudu ja muid kummist osi, mille tagajärjel tekib hooldustööde vajadus.

HOOLDUS

Teie DEWALTi elektritööriist on mõeldud pikaajaliseks kasutamiseks ja selle hooldustarve on minimaalne. Et tööriist teid pikka aega korralikult teeniks, tuleb seda nõuetekohaselt hooldada ja korrapäraselt puhastada.

 **HOIATUS!** Et vähendada raskete kehavigastuste ohtu, lülitage seade enne klambrite paigaldamist, seadistamist või tarvikute paigaldamist ja eemaldamist välja ning eemaldage aku. Tööriista ootamatu käivitumine võib lõppeda vigastustega.

Laadija ja akupatarei ei vaja hooldust.

IGAPÄEVASE HOOLDUSE GRAAFIK

LAHENDUS	Puhastage salv, tõukur ja kontaktvabasti mehhanism.
MIKS	Soodustab salve sujuvat tööd, vähendab kulumist ja väldib kinnikiilumist.
KUIDAS	Kõige tõhusam puhastusmeetod on suruõhu kasutamine. Õlisid, määreid ega lahusteid ei soovitata kasutada, sest need kahjustavad tööriista plastmassist osi ja/või soodustavad prahi kogunemist.

LAHENDUS	Enne iga kasutuskorda veenduge, et kõik kruvid ja klambrid oleksid kinni ja kahjustusteta.
MIKS	See aitab vältida ummistusi ja tööriista osade purunemist.
KUIDAS	Kinnitage logisevad kruvid sobiva kuuskantvõtme või kruvikeerajaga.



Määrimine

NB! ÄRGE pihustage ega kandke muul viisil määreid või puhastuslahuseid tööriista sisse. See võib mõjutada märkimisväärselt tööriista eluiga ja tööd.



DEWALTi tööriistad on tehases nõuetekohaselt määritud ja kasutusvalmis. Siiski on soovitatav kord aastas viia või saata tööriist ametlikult heaks kiidetud teenindusse põhjalikuks puhastamiseks ja kontrollimiseks.



Puhastamine

HOIATUS! Mustuse kogunemisel ventilatsiooniavadesse ja nende ümber eemaldage mustus ja tolm põhikorpusest kuiva suruõhu abil. Kandke selle töö tegemisel nõuetekohaseid kaitseprille ja tolumumaski.

HOIATUS! Ärge kunagi kasutage tööriista mittemetallist osade puhastamiseks lahusteid ega muid kemikaale. Need kemikaalid võivad nimetatud osade materjale nõrgendada. Kasutage ainult vee ja neutraalse seebiga niisutatud lappi. Vältige vedelike sattumist tööriista sisse; ärge kastke tööriista ega selle osi vedelikku.

Valikulised lisatarvikud

HOIATUS! Kuna muid tarvikuid peale DEWALTi pakutavate ei ole koos selle seadmega testitud, võib nende kasutamine koos selle tööriistaga olla ohtlik. Et vähendada kehavigastuste ohtu, tuleb selle seadmega kasutada ainult DEWALTi soovitatud tarvikuid.

Sobilike tarvikute kohta küsige teavet müüjalt.

Keskkonnakaitse



Jäätmete sortimine. Selle sümboliga märgistatud tooteid ja akusid ei tohi kõrvaldada koos olmejäätmetega.



Seadmed ja akud sisaldavad aineid, mida saab eemaldada ja taaskasutada, et vähendada toorainepuudust. Elektriseadmed ja akud tuleb ringlusse võtta vastavalt kohalikele eeskirjadele. Lisateavet leiate aadressilt **www.2helpU.com**.

Laetav akupatarei

Seda pika tööeaga akut tuleb laadida, kui see ei anna enam piisavalt voolu töödel, mis varem käisid kergelt. Aku kasutusea lõpus tuleb see kõrvaldada keskkonnanõudeid arvestades.

- Laske akul täielikult tühjeneda, seejärel eemaldage see tööriista küljest.
- Liitiumioonelemendid on taaskasutatavad. Viige need edasimüüjale või kohalikku jäätmejaama. Kogutud akud taaskasutatakse või kõrvaldatakse nõuetekohaselt.

PROBLEEMIDE LAHENDAMINE

Paljusid levinud probleeme saab hõlpsasti lahendada, juhindudes alljärgnevast tabelist. Tõsisemate või püsivate probleemide korral võtke ühendust DEWALTi teenindusega.



HOIATUS! Et vähendada raskete kehavigastuste ohtu, tuleb enne parandustöid aku ALATI tööriistast eemaldada.

PROBLEEM	PÕHJUS	LAHENDUS
Klambreid ei tulistata	Kuna tühjalt tulistamise blokeering on rakendatud, ei saa kontaktvabasti vabalt liikuda.	Pange salve klambreid juurde.
	Aku on tuline.	Laske akul jahtuda või asendage see jaheda akuga.
	Tööriist on tuline.	Laske tööriistal maha jahtuda, enne kui seda edasi kasutate.
	Kontaktvabasti on paindunud.	Pöörduge volitatud teenindusse.
	Klemmid on määrdunud või kahjustatud.	Pöörduge volitatud teenindusse.
	Sisemine elektroonika on kahjustatud.	Pöörduge volitatud teenindusse.
	Kahjustatud päästik.	Pöörduge volitatud teenindusse.
	Klamber on kinni kiilunud või löögitera pole pöördunud tagasi lähteasendisse.	Eemaldage aku, eemaldage kinni kiilunud klamber, paigaldage aku tagasi. Löögitera lähtestatakse tööriista tavapärasel kasutamisel (esimesel korral klambrit ei lööda).
	Löögimehhanism on kahjustatud.	Pöörduge volitatud teenindusse.
	Sisemine mehhanism on kinni kiilunud.	Pöörduge volitatud teenindusse.
Tööriist töötab, aga ei löö kinnitusvahendeid täielikult sisse	Sisemine elektroonika on kahjustatud.	Pöörduge volitatud teenindusse.
	Tööriist ei ole piisavalt tugevalt detaili vastu surutud.	Suruge tööriist piisava jõuga tihedalt töödetaili vastu. Vt „ Tööriista käivitamine “.
	Löögiotsik kahjustatud või kulunud.	Pöörduge volitatud teenindusse.
Tööriist töötab, aga kinnitusvahendit ei tulistata	Käivitusmehhanism on kahjustatud.	Pöörduge volitatud teenindusse.
	Vale suurusega klambrid.	Kasutage ainult soovitatud klambreid. Vt jaotist „ Tehnilised andmed “.
	Ninaosas on prügi.	Puhastage ninaosa ja veenduge, et rajale ei oleks jäänud purunenud klambrite tükke.
	Salves on prügi.	Puhastage salv.
	Tõukuri vedru kahjustatud.	Vahetage vedru välja. Pöörduge volitatud teenindusse.
Klambrid on kinni kiilunud	Salv on kulunud.	Vahetage salv välja. Pöörduge volitatud teenindusse.
	Vale suurusega klambrid.	Kasutage ainult soovitatud klambreid. Vt jaotist „ Tehnilised andmed “.
	Salv on pärast kontrollimist või eelmise ummistuse kõrvaldamist kinnitamata.	Veenduge, et salv oleks korralikult riivis.
	Materjal ja kinnitusvahendi pikkus.	Kui seade jätkuvalt seiskub, pöörduge volitatud teenindusse.
	Ninaosas on prügi.	Puhastage ninaosa ja veenduge, et rajale ei oleks jäänud purunenud klambrite tükke.
	Salv on kulunud.	Vahetage salv välja. Pöörduge volitatud teenindusse.
	Tõukuri vedru kahjustatud.	Vahetage vedrud välja. Pöörduge volitatud teenindusse.
	Löögimehhanism kahjustatud või kulunud.	Vahetage löögimehhanism komplekti abil välja.
Klambrid ei mahu seadmesse	Veenduge, et kasutaksite DEWALTi klambreid. Teie klambripüstol ühildub ainult DEWALTi klambritega.	

KABIAKALIS

DCN701

Sveikiname!

Jūs pasirinkote DEWALT įrankį. Ilgametė patirtis, kruopštus gaminių tobulinimas ir naujovių diegimas leido DEWALT tapti vienu iš patikimiausių profesionalams skirtų įrankių naudotojų partnerių.

Techniniai duomenys

		DCN701
Įtampa	V_{NS}	18
Tipas		1
Akumuliatoriaus tipas		Ličio jonų
Dėtuvės kampas		0°
Pripildymo talpa		35
Kabių ilgiai	mm	25
Kabės viršutinė dalis	mm	19,7
Svoris (be akumuliatoriaus)	kg	2,2
Triukšmo ir vibracijos vertės (triašio vektorius suma) pagal EN60745-216:		
L_{PA} (skleidžiamo garso slėgio lygis)	dB(A)	82
L_{WA} (garso galios lygis)	dB(A)	93
K (nustatyto garso lygio neapibrėžtis)	dB(A)	3
Vibracijos emisijos dydis, $a_{H1} =$		
	m/s^2	3,9
Neapibrėžtis K =		
	m/s^2	1,5

Šiame informaciniame lapelyje nurodyta keliami vibracija nustatyta atsižvelgiant į standartinį bandymo metodą, pateiktą EN60745, todėl ją galima palyginti su kitų elektrinių įrankių keliami vibracija. Be to, ji taip pat galima naudoti preliminarium poveikiui įvertinti.

⚠️ ĮSPĖJIMAS! Deklaruotasis skleidžiamo triukšmo ir vibracijos emisijos lygis kyla naudojant įrankį pagrindiniams numatytiems darbams atlikti. Tačiau, jei šiuo įrankiu atliekami kiti darbai, naudojami kiti priedai arba priedai prastai prižiūrimi, triukšmas ir vibracijos emisija gali skirtis. Dėl to gali labai padidėti poveikis per visą darbo laiką.

Vertinant vibracijos ir triukšmo poveikio lygį per tam tikrą darbo laikotarpį, reikia atsižvelgti ir į laiką, kai įrankis išjungtas arba kai jis veikia, bet juo faktiškai neatliekama jokie darbo. Dėl to gali gerokai sumažėti poveikis per visą darbo laiką.

Imkitės papildomų saugos priemonių, kad apsisaugotumėte nuo vibracijos ir triukšmo poveikio, pvz.: tinkamai prižiūrėkite įrankį ir jo priedus, laikykite rankas šiltai, planuokite darbą.

EB atitikties deklaracija

Mašinų direktyva



Kabiakalis DCN701

DEWALT pareiškia, kad **Techninių duomenų** skyriuje aprašyti gaminiai yra sukurti laikantis toliau nurodytų reikalavimų ir standartų:

2006/42/EB, EN60745-1:2009+A11:2010, EN60745-2-16:2010.

Šie gaminiai taip pat atitinka direktyvas 2014/30/ES ir 2011/65/ES. Dėl papildomos informacijos prašome kreiptis į DEWALT toliau nurodytu adresu arba žiūrėkite į vadovo pabaigoje pateiktą informaciją.

Toliau pasirašęs asmuo yra atsakingas už techninio dokumento sukūrimą ir pateikia šią deklaraciją DEWALT vardu.

Markus Rompel

Technikos viceprezidentas, PTE-Europa
DEWALT, Richard-Klinger-Straße 11,
D-65510, Idstein, Germany (Vokietija)
2019-02-28



ĮSPĖJIMAS! Norėdami sumažinti susižeidimo pavojų, perskaitykite šį vadovą.

Apibrėžtys. Saugos rekomendacijos

Toliau pateiktos apibrėžtys apibūdina kiekvieno signalinio žodelio griežtumą. Perskaitykite vadovą ir atkreipkite dėmesį į šiuos simbolius.



PAVOJUS! Nurodo tiesioginę pavojingą situaciją, kurios neišvengus **bus sunkiai ar net mirtinai susižalota**.



ĮSPĖJIMAS! Nurodo potencialiai pavojingą situaciją, kurios neišvengus **galima sunkiai ar net mirtinai susižaloti**.



ATSARGIAI! Nurodo potencialią pavojingą situaciją, kurios neišvengus **galima nesunkiai arba vidutiniškai susižaloti**.

PASTABA. Nurodo **su susižalojimu nesusijusią praktiką**, kurios neišvengus **galima apgadinti turtą**.



Reiškia elektros smūgio pavojų.



Reiškia gaisro pavojų.

Akumulatoriai				Įkrovikliai / įkrovimo trukmė (minutėmis)							
V	Ah	(kg)		DCB104	DCB107	DCB112	DCB113	DCB115	DCB118	DCB132	DCB119
DCB546	18/54	6,0/2,0	1,05	60	270	170	140	90	60	90	X
DCB547	18/54	9,0/3,0	1,46	75*	420	270	220	135*	75*	135*	X
DCB548	18/54	12,0/4,0	1,44	120	540	350	300	180	120	180	X
DCB181	18	1,5	0,35	22	70	45	35	22	22	22	45
DCB182	18	4,0	0,61	60/40**	185	120	100	60	60/40**	60	120
DCB183/B	18	2,0	0,40	30	90	60	50	30	30	30	60
DCB184/B	18	5,0	0,62	75/50**	240	150	120	75	75/50**	75	150
DCB185	18	1,3	0,35	22	60	40	30	22	22	22	X
DCB187	18	3,0	0,54	45	140	90	70	45	45	45	90
DCB189	18	4,0	0,54	60	185	120	100	60	60	60	120

*Datos kodas 201811475B arba vėlesnė

**Datos kodas 201536 arba vėlesnė

BENDRIEJI ĮSPĖJIMAI DĖL ELEKTRINIO ĮRANKIO SAUGOS



ĮSPĖJIMAS! Perskaitykite visus su šiuo elektriniu įrankiu pateiktus saugos įspėjimus, nurodymus, iliustracijas ir specifikacijas. Jei nesivadovausite visais toliau pateiktais nurodymais, galite gauti elektros smūgį, sukelti gaisrą ir (arba) sunkiai susižeisti.

IŠSAUGOKITE VISUS ĮSPĖJIMUS IR NURODYMUS ATEIČIAI.

Sąvoka „elektrinis įrankis“ pateiktuose įspėjimuose reiškia į maitinimo tinklą jungiamą (laidinį) elektrinį įrankį arba akumuliatoriaus maitinamą (belaidį) elektrinį įrankį.

1) Darbo vietos sauga

- Pasirūpinkite, kad darbo vieta būtų švari ir gerai apšviesta.** Užgriozdintos ir tamsios vietos dažnai tampa nelaimingų atsitikimų priežastimi.
- Nenaudokite elektrinių įrankių aplinkoje, kur gali kilti sprogimas, pvz., kur yra liepsniųjų skysčių, dujų arba dulkių.** Elektriniai įrankiai sukelia kibirkštis, nuo kurių gali užsidegti dulkės arba garai.
- Dirbdami su elektriniu įrankiu, neleiskite artyn vaikų ir pašalinių asmenų.** Jie gali blaškyti dėmesį ir dėl to galite nesuvaldyti įrankio.

2) Elektros sauga

- Elektrinio įrankio kištukas privalo atitikti lizdą. Niekada niekaip nemodifikuokite kištuko. Su įžemintais elektriniais įrankiais niekada nenaudokite jokių kištukinių adapterių.** Nemodifikuoti, originalūs kištukai ir juos atitinkantys elektros lizdai sumažins elektros smūgio pavojų.
- Venkite sąlyčio su įžemintais paviršiais, pvz., vamzdžiais, radiatoriais, viryklėmis ir šaldytuvais.** Kai kūnas įžemintas, didėja elektros smūgio pavojus.
- Saugokite elektrinius įrankius nuo lietaus ir drėgmės.** Į elektrinį įrankį patekus vandens, didėja elektros smūgio pavojus.

- Saugokite kabelį. Niekada neneškite elektrinio įrankio už kabelio, taip pat netraukite už kabelio kištuko iš lizdo. Saugokite kabelį nuo karščio, alyvos, aštrių kraštų arba judančių dalių.** Pažeisti arba susinarpioję kabeliai didina elektros smūgio pavojų.
- Dirbdami su elektriniais įrankiais lauke, naudokite tam pritaikytą ilginimo laidą.** Naudojant darbui lauke tinkamą laidą, sumažėja elektros smūgio pavojus.
- Jei elektrinį įrankį neišvengiamai reikia naudoti drėgnoje aplinkoje, naudokite energijos šaltinį, apsaugotą liekamosios elektros srovės prietaisu (RCD).** Naudojant RCD, mažėja elektros smūgio pavojus.

3) Asmens sauga

- Kai naudojate elektrinį įrankį, būkite budrūs, stebėkite savo veiksmus ir vadovaukitės sveiku protu. Nenaudokite elektrinio įrankio pavargę arba apsvaigę nuo narkotikų, alkoholio ar vaistų.** Akimirka nukreipus dėmesį, dirbant su elektriniais įrankiais galima sunkiai susižaloti.
- Naudokite asmenines apsaugos priemones. Visada naudokite akių apsaugos priemones. Apsauginės priemonės, pvz., dulkių kaukė, apsauginiai batai neslidžiais padais, šalmas ar ausų apsaugai, naudojamos atitinkamomis sąlygomis, mažina susižeidimo pavojų.**
- Būkite atsargūs, kad netyčia neįjungtumėte įrankio. Prieš prijungdami įrankį prie maitinimo tinklo ir (arba) įdėdami akumuliatorių, prieš paimdami ar nešdami įrankį, visuomet patikrinkite, ar išjungtas jo jungiklis.** Nešant elektrinius įrankius uždėjus pirštą ant jų jungiklio arba įjungiant įrankius į elektros tinklą, kai jų jungikliai yra įjungti, gali nutikti nelaimingų atsitikimų.
- Prieš įjungdami elektrinį įrankį, nuimkite nuo jo visus reguliavimo raktus arba veržliarakčius.** Neištraukę veržliarakčio iš besisukančios elektros įrankio dalies, rizikuojate susižeisti.
- Nesiekite per toli. Visuomet stovėkite tvirtai ir išlaikykite pusiausvyrą.** Taip galėsite geriau valdyti elektrinį įrankį netikėtose situacijose.

- f) **Tinkamai apsirenkite. Nedėvėkite laisvų drabužių arba papuošalų. Plaukus ir drabužius laikykite atokiau nuo judančių dalių.** Judančios dalys gali įtraukti laisvus drabužius, papuošalus ar ilgus plaukus.
- g) **Jeį papildomiems dulkių ištraukimo ir surinkimo įrenginiams prijungti yra numatyti prietaisai, patikrinkite, ar jie prijungti ir tinkamai naudojami.** Naudojant dulkių surinkimo įrenginius, galima sumažinti su dulėmis susijusius pavojus.
- h) **Net jei dažnai naudojate įrankiais, nepraraskite budrumo ir neignorukite saugos principų.** Elgiantis nerūpestingai, galima smarkiai susižaloti per mažą sekundės dalį.

4) Elektrinių įrankių naudojimas ir priežiūra

- a) **Dirbdami įrankiu, nenaudokite jėgos. Darbu atlikti naudokite tinkamą elektrinį įrankį.** Tinkamu elektriniu įrankiu geriau ir saugiau atliksite darbą tokiu greičiu, kuriam jis yra numatytas.
- b) **Nenaudokite elektrinio įrankio, jei jungiklio nepavyksta jo įjungti ar išjungti.** Bet kuris elektrinis įrankis, kurio negalima valdyti jungikliu, yra pavojingas – jį privaloma pataisyti.
- c) **Prieš atlikdami bet kokius reguliavimo, priedų keitimo darbus arba jei ketinate įrankį sandėliuoti, ištraukite kištuką iš maitinimo tinklo lizdo ir (arba) iš elektrinio įrankio išimkite akumuliatorių (jei jis atjungiamas).** Tokios apsauginės priemonės sumažina pavojų netyčia įjungti elektrinį įrankį.
- d) **Nenaudojamus elektrinius įrankius laikykite vaikams nepasiekiamoje vietoje ir neleiskite šio elektrinio įrankio naudoti žmonėms, nesusipažinusiems su įrankiu arba šiuo vadovu.** Neparengtų naudotojų rankose elektriniai įrankiai kelia pavojų.
- e) **Tinkamai prižiūrėkite elektrinius įrankius ir jų priedus. Patikrinkite, ar gerai sulygiuotos ir ar nesukimba judančios dalys, ar dalys nesulūžusios, taip pat įvertinkite visas kitas sąlygas, galinčias turėti įtakos elektrinio įrankio veikimui. Jei elektrinis įrankis apgadintas, prieš naudojant jį reikia sutaisyti.** Dėl netinkamai prižiūrimų elektrinių įrankių įvyksta daug nelaimingų atsitikimų.
- f) **Pjovimo įrankiai turi būti aštrūs ir švarūs.** Tinkamai prižiūrimi pjovimo įrankiai aštriomis pjovimo briaunomis mažiau strigs, juos bus lengviau valdyti.
- g) **Elektrinį įrankį, priedus ir įrankio antgalius naudokite pagal šio vadovo rekomendacijas, atsižvelgdami į darbo sąlygas bei darbą, kurį reikia atlikti.** Jei elektrinį įrankį naudosite ne pagal paskirtį, gali susidaryti pavojinga situacija.
- h) **Rankenos ir paėmimo paviršiai turi būti sausi, švarūs, nealyvuoti ir netepaluoti.** Slidžios rankenos ir suėmimo paviršiai netikėtose situacijose trukdys saugiai tvarkyti ir kontroliuoti įrankį.

5) Akumuliatorinių įrankių naudojimas ir priežiūra

- a) **Įkraukite naudodami tik gamintojo nurodytą įkroviklį.** Vieno tipo akumuliatoriui tinkantis įkroviklis,

naudojamas kitam akumuliatoriui įkrauti, gali sukelti gaisro pavojų.

- b) **Elektrinius įrankius naudokite tik su specialiai jiems skirtais akumuliatoriais.** Naudojant kitos rūšies akumuliatorius, galima susižeisti arba sukelti gaisrą.
- c) **Kai akumuliatorius nėra naudojamas, laikykite jį toliau nuo kitų metalinių daiktų, pavyzdžiui, popieriaus sąvaržėlių, monetų, raktų, vinių, varžtų ir kitų mažų metalinių daiktų, dėl kurių gali kilti trumpasis jungimas tarp kontaktų.** Sulietę akumuliatoriaus kontaktus galite nusideginti arba sukelti gaisrą.
- d) **Netinkamai naudojant, iš akumuliatoriaus gali ištekėti skysčio; venkite sąlyčio su juo. Jei sąlytis atsitiktinai įvyko, gausiai nuplaukite vandeniu.** Jei skysčio pateko į akis, papildomai kreipkitės į gydytoją. Iš akumuliatoriaus ištekėjęs skystis gali sudirginti arba nudeginti.
- e) **Nenaudokite pažeisto arba modifikuoto akumuliatoriaus arba įrankio.** Pažeisti arba modifikuoti akumuliatoriai gali veikti neprognozuojamai ir gali kilti gaisras, sproginimas arba jūs galite susižaloti.
- f) **Saugokite akumuliatorių ir įrankį nuo ugnies ir aukštos temperatūros.** Patekęs į gaisrą arba įkaitęs iki aukštesnės nei 40 °C temperatūros, gaminytis gali sprogti.
- g) **Laikykites visų įkrovimo instrukcijų ir neįkraukite akumuliatoriaus arba įrankio, jei aplinkos temperatūra nepatenka į instrukcijose nurodytą diapazoną.** Įkraunant netinkamai arba kitoje nei nurodyta temperatūroje, akumuliatorius gali būti sugadintas, be to, padidės gaisro pavojus.

6) Priežiūra

- a) **Priežiūros darbus turi atlikti tik kvalifikuotas remonto meistras, naudodamas tik originalias atsargines dalis.** Taip bus palaikoma elektrinio įrankio eksploatacijos sauga.
- b) **Niekada nevykdykite pažeistų akumuliatorių priežiūros procedūrų.** Akumuliatorių priežiūros darbus leidžiama vykdyti tik gamintojui arba įgaliotiems serviso centrams.

Kabiakalio saugos įspėjimai

- **Visada darykite prielaidą, kad įrankyje yra tvirtinimo detalių.** Neapdairiai elgiantis su kabiakaliu, galima netikėtai iššauti tvirtinimo detalę ir susižaloti.
- **Nenukreipkite įrankio į save arba kitą šalia stovintį asmenį.** Netikėtai sužadinus įrankį, galima iššauti tvirtinimo detalę ir ką nors sužaloti.
- **Nejunkite įrankio, kol jis tvirtai neprispaustas prie ruošinio.** Jei įrankis nelies ruošinio, tvirtinimo detalė gali nuo jo atšokti.
- **Jei tvirtinimo detalė įstrigtų įrankyje, atjunkite įrankį nuo maitinimo šaltinio.** Jei kabiakalis liks prijungtas prie maitinimo šaltinio, šalinant įstrigusią tvirtinimo detalę, jis gali netyčia iššauti.

- **Šalinami įstrigusią tvirtinimo detalę, būkite atsargūs.** Mechanizmas gali būti suspaustas, todėl šalinant strigtį tvirtinimo detalę gali būti išsviesta didele jėga.
- **Tvirtindami elektrinius kabelius įsitikinkite, kad jais neteka elektros srovė. Kabiakalį laikykite tik už izoliuotų suėmimo paviršių. Naudokite tik elektriniams kabeliams pritaikytas tvirtinimo detales. Patikrinkite, ar tvirtinimo detalė nepažeidė elektros kabelių izoliacijos.** Jei tvirtinimo detalė pažeidė elektros kabelių izoliaciją, gali kilti elektros smūgio ar gaisro pavojus.

Papildomi kabiakalio saugos įspėjimai



ATSARGIAI! Tvirtindami elektros kabelius prie medinių paviršių visada atsižvelkite į nacionalinių taisyklių reikalavimus.



ĮSPĖJIMAS! Siekiant išvengti žūties arba rimto susižalojimo pavojaus, naudojantis bet koku kabiakaliu reikia laikytis visų saugos atsargumo priemonių, kaip nurodyta toliau. Prieš pradėdami naudotis įrankiu, perskaitykite ir išsiaiškinkite visas instrukcijas.



ATSARGIAI! Tvirtinimo detalės gali nepataikyti į ruošinius ar juos perverti ir sužaloti žmones! Atskilusios ruošinio detalės ir plastikinės kabiakalio dalys gali sužaloti akis. Dėvėkite apsauginius akinius!

- **Prieš mėgindami kalti kabės į laidus, visada išjunkite elektros grandinę.** Nekalkite kabių į laidus, kuriais teka elektra.
- **Elektros kabeliams tvirtinti naudokite tik DEWALT kabes.** Jos yra skirtos elektros kabeliams tvirtinti.
- **Niekada nedirbkite įrankiu, jei jo dėtuve atkabinta ar atskirta nuo įrankio.**
- **Rankas ir kitas kūno dalis laikykite atokiai nuo įrankio išleidimo srities.** Naudodami NIEKADA nesuimkite įrankio už dėtuves arba talpyklos: netinkamai įstumta kabė gali išlįsti pro priekinę įrankio dalį ir sužaloti.
- **Kaldami kabės į laidus visada laikykite įrankį už izoliuotų suėmimo paviršių. Net jei išjungėte elektros tiekimą, darykite prielaidą, kad laidais teka elektros srovė.** Prisilietus prie laido, kuriuo teka elektros srovė, gretimose metalinėse dalyse atsiranda įtampa ir jos gali nutrenkti operatorių.
- **Darbo metu būtina dėvėkite tinkamas klausos ir kitas apsaugos priemones.** Atskirais atvejais ir ilgai naudojant įrankį, jo skleidžiamas triukšmas gali pakenkti klausai.
- **Kai nenaudojate, atjunkite akumuliatorių nuo įrankio.** Prieš išeidami ar perduodami įrankį kitam operatoriui, būtina išimkite akumuliatorių iš įrankio ir kabės iš dėtuves. Neneškite įrankio su prijungtu akumuliatoriumi į kitą vietą, jei pakeliui reikia lipti pastoliais, laiptais, kopėčiomis ir pan. Nereguliuokite, nevykdykite techninės priežiūros ir nešalinkite įstrigusių kabių, kai įdėtas akumuliatorius.
- **Nenuimkite, neklastokite ir kitaip neišjunkite įrankio ar gaiduko.** Nepriklijuokite ir neprišikite gaiduko įjungimo padėtyje. Nenuimkite spyruoklės nuo kontaktinio spragtuko. Kasdien tikrinkite, ar gaidukas juda laisvai. Kitaip įrankis gali atsitiktinai iššauti.
- **Prieš pradėdami naudoti, patikrinkite įrankį. Nenaudokite įrankio, jei bet kuri jo ar gaiduko dalis neveikia, atjungta, modifikuota arba veikia netinkamai.** Prieš pradėdami naudoti įrankį, būtina suremontuoti arba pakeisti apgadintas dalis bei sumontuoti trūkstantus komponentus. Žr. skirsnį Techninė priežiūra.
- **Niekaip nemodifikuokite įrankio.**
- **Dirbdami su elektriniu įrankiu, neleiskite artyn pašalinių asmenų, vaikų ir lankytojų.** Jie gali blaškyti dėmesį ir dėl to galite nesuvaldyti įrankio. Nenaudojamą įrankį reikia užrakinti saugioje, vaikams nepasiekiamoje vietoje.
- **Nesiekite per toli. Visuomet stovėkite tvirtai ir išlaikykite pusiausvyrą.** Praradus pusiausvyrą, galima susižeisti.
- **Naudokite įrankį tik pagal paskirtį.**
- **Nešaudykite kabių į orą ar kietas medžiagas, į kurias neprasisakverbia kabės.** Kitaip šaudomos kabės gali skrieti netikėta trajektorija ir sužaloti.
- **Nenaudokite įrankio korpuso arba viršutinio dangtelio vietoj plaktuko.**
- **Laikykite pirštus atokiai nuo kontaktinio spragtuko, kad nesusižalotumėte netikėtai atsileidus kabėi.**
- **Žr. skirsnį Techninė priežiūra, kur pateikiama išsamios informacijos apie tai, kaip tinkamai prižiūrėti įrankį.**
- **Visada naudokite įrankį švarioje ir gerai apšviestoje vietoje.** Pasirūpinkite, kad ant įrankio nebūtų šiukšlelių. Būkite atsargūs, kad dirbdami dideliame aukštyje (pvz., ant stogo) nepaslystumėte.
- **Kabės būtina šauti tiesiai į medžiagą.** Kaldami kabės, nepakreipkite kabiakalio. Atšokusios arba įstrigusios kabės gali sužaloti.
- **Nenaudokite įrankio ten, kur yra liepsniųjų dulkių, dujų ar garų.** Šis įrankis generuoja kibirkštis, kurios gali uždegti dujas arba dulkes ir sukelti sprogimą. Jei kalsite vieną kabę į kitą, taip pat gali būti skelta kibirkštis.
- **Dirbdami ankštose erdvėse, laikykite veidą ir kitas kūno dalis atokiai nuo įrankio galinio dangtelio.** Dėl staigios atatranks įrankis gali atsitenkti į jus, ypač – jei kabės bus kalamos į kietą ar tankią medžiagą.
- **Gerai suimkite įrankį, kad užtikrintumėte kontrolę ir kalant kabę įrankis atšoktų tolyn nuo darbinio paviršiaus.**
- **Naudodami kabiakalį, atsižvelkite į medžiagos storį.** Išlindusi kabė gali sužaloti.
- **Po kiekvieno šūvio patikrinkite laidą ir įsitikinkite, kad kabelio apvalkalas yra nesugadintas.**
- **Kai naudojate elektrinį įrankį, būkite budrūs, stebėkite savo veiksmus ir vadovaukitės sveiku protu. Nenaudokite įrankio pavargę arba apsvaigę nuo narkotikų, alkoholio ar vaistų.** Akimirklą nukreipus dėmesį, dirbant su elektriniais įrankiais galima sunkiai susižaloti.

Liekamieji pavojai

Nepaisant atitinkamų saugos nurodymų pritaikymo ir saugos priemonių naudojimo, tam tikrų liekamųjų pavojų išvengti neįmanoma. Kyla šie pavojai:

- klausos pablogėjimas;
- pavojus susižeisti dėl svaidomų dailelių;
- pavojus nusideginti, nes darbo metu priedai labai įkaista;
- pavojus susižaloti ilgai naudojant įrankį.

IŠSAUGOKITE ŠIAS INSTRUKCIJAS

Įkrovikliai

DEWALT įkroviklių reguliuoti nereikia, jie sukurti taip, kad juos naudoti būtų kaip įmanoma paprasčiau.

Elektros sauga

Elektrinis variklis skirtas tik vieno dydžio įtampai. Visuomet patikrinkite, ar akumulatoriaus įtampa atitinka įtampą, nurodytą duomenų lentelėje. Visuomet patikrinkite, ar jūsų įkroviklio įtampa atitinka jūsų maitinimo tinklo įtampą.

 Šis DEWALT įkroviklis turi dvigubą izoliaciją, atitinkančią standartą EN EN60335, todėl įžeminimo laidas nebūtinas.

Jei būtų pažeistas maitinimo kabelis, jį reikia pakeisti specialiai paruoštu kabeliu, kurį galima įsigyti DEWALT servise.

Maitinimo kištuko keitimas (tik Jungtinei Karalystei ir Airijai)

Jei reikia sumontuoti naują maitinimo kištuką:

- Saugiai išmeskite seną kištuką.
- Rudą laidą prijunkite prie kištuko srovės įvado.
- Mėlyną laidą prijunkite prie neutralaus kontakto.

 **ISPĖJIMAS!** Prie įžeminimo kontakto nieko jungti nereikia.

Vadovaukitės montavimo instrukcijomis, pateikiamomis su aukštos kokybės kištukais. Rekomenduojamas saugiklis: 3 A.

Ilginimo kabelio naudojimas

Ilginimo kabelį reikėtų naudoti tik tada, kai tai būtina. Prireikus ilginimo kabelio, naudokite tik sertifikuotą ilginimo kabelį, kurio galia atitiktų šio įrankio galią (žr. **Techniniai duomenys**). Minimalus laidininko skerspjūvio plotas – 1 mm²; maksimalus ilgis – 30 m.

Jei naudojate kabelio ritę, visuomet iki galo išvyniokite kabelį.

Svarbios saugos taisyklės naudojant visus akumuliatorių įkroviklius

IŠSAUGOKITE ŠIAS INSTRUKCIJAS. Šiame vadove pateikiamos svarbios derančių akumuliatorių įkroviklių saugos ir naudojimo instrukcijos (žr. skyrių **Techniniai duomenys**).

- Prieš pradėdami naudoti įkroviklį, perskaitykite visus nurodymus ir ant įkroviklio, akumulatoriaus bei gaminio, kuriame naudojamas akumulatorius, pažymėtus įspėjamuosius ženklus.

 **ISPĖJIMAS!** Elektros smūgio pavojus. Saugokite įkroviklį, kad jį jo vidų nepakliūtų vandens. Kitaip galite gauti elektros smūgį.

 **ISPĖJIMAS!** Rekomenduojame naudoti apsauginį srovės nuotėkio įtaisą, kurio liekamosios srovės stipris neviršytų 30 mA.

 **ATSARGIAI!** Pavojus nusideginti. Norėdami sumažinti sužeidimo pavojų, kraukite tik DEWALT daugkartinio

naudojimo akumulatorius. Kitų tipų akumulatoriai gali trūkti ir sužeisti jus bei padaryti žalos turtui.



ATSARGIAI! Prižiūrėkite vaikus, kad jie nežaistų su šiuo prietaisu.

PASTABA. Tam tikromis sąlygomis, kai įkroviklis įjungtas į maitinimo tinklą, kokia nors pašalinė medžiaga gali trumpuoju jungimu sujungti neapsaugotus, įkroviklio viduje esančius įkrovimo kontaktus. Reikėtų saugoti, kad pro įkroviklio angas į jo vidų nepatektų pašalinių medžiagų, pavyzdžiui, plieno drožlių, aliuminio folijos ar kitų susikaupusių metalo dailelių. Kai lizde nėra akumulatoriaus, būtinai atjunkite įkroviklį nuo elektros tinklo. Prieš valydami atjunkite įkroviklį nuo maitinimo tinklo.

- **NEBANDYKITE įkrauti akumuliatorių kitais įkrovikliais nei nurodyti šiame vadove.** Įkroviklis ir akumulatorius specialiai pagaminti veikti kartu.
- **Šie įkrovikliai nėra skirti naudoti jokiais kitais tikslais, tik DEWALT akumulatoriams įkrauti.** Naudojant bet kokiais kitais tikslais, gali kilti gaisro, elektros smūgio pavojus arba pavojus žūti nuo elektros srovės.
- **Saugokite įkroviklį nuo lietaus ir sniego.**
- **Atjungdami įkroviklį nuo maitinimo lizdo, traukite už kištuko, o ne už kabelio.** Taip sumažės pavojus pažeisti maitinimo kištuką ir kabelį.
- **Pasirūpinkite, kad kabelis būtų nutiestas taip, kad ant jo niekas neužliptų, už jo neužkliūtų ar kitaip jo nesugadintų ir nenutemptų.**
- **Nenaudokite ilginimo kabelio, nebent tai būtina.** Naudojant netinkamą ilginimo kabelį, gali kilti gaisro, elektros smūgio pavojus arba pavojus žūti nuo elektros srovės.
- **Ant įkroviklio nedėkite jokių daiktų ir nedėkite įkroviklio ant minkšto pagrindo, kad nebūtų uždengtos jo ventiliacijos angos ir įrenginio vidus pernelyg neįkaistų.** Įkroviklį statykite atokiai nuo bet kokio šilumos šaltinio. Įkroviklis aušinamas pro korpuso viršuje ir apačioje esančias ventiliacijos angas.
- **Nenaudokite įkroviklio su pažeistu kabeliu ar elektros kištuku** – juos būtina nedelsiant pakeisti.
- **Nenaudokite įkroviklio, jei jis buvo stipriai sutrenktas, numestas arba kitaip apgadintas.** Nugabenkite jį į įgaliotąjį serviso centrą.
- **Neardykite įkroviklio. Prireikus atlikti jo priežiūros ar remonto darbus, nugabenkite jį įgaliotąjį serviso centrą.** Netinkamai surinkus gali kilti gaisro, elektros smūgio pavojus arba pavojus žūti nuo elektros srovės.
- Jei pažeidėte maitinimo kabelį, pasirūpinkite, kad jį nedelsiant pakeistų gamintojas, jo priežiūros agentas arba analogiškos kvalifikacijos specialistas, kad išvengtumėte pavojaus.
- **Prieš pradėdami valyti atjunkite įkroviklį nuo maitinimo lizdo. Taip sumažės elektros smūgio pavojus.** Išėmus akumuliatorių, šis pavojus nesumažės.
- **NIEKADA** nebandykite kartu sujungti dviejų įkroviklių.

- **Įkroviklis suprojektuotas jungti į standartinį 230 V buitinį maitinimo lizdą. Nebandykite jo naudoti su jokios kitos įtampos tinklu. Tai netaikoma automobiliniam įkrovikliui.**







Akumulatoriaus įkrovimas (B pav.)

1. Prieš įdėdami akumuliatorių, prijunkite įkroviklį prie tinkamo maitinimo lizdo.
2. Įdėkite akumuliatorių **10** į įkroviklį. Užtikrinkite, kad akumulatorius būtų iki galo įstatytas į įkroviklį. Mirksinti raudona (įkrovimo) lemputė informuoja, kad pradėta įkrauti.
3. Įkrovimas bus baigtas, kai ši raudona lemputė ŠVIES nuolat. Tada akumulatorius būna visiškai įkrautas, jį galima tuoj pat naudoti arba palikti įkroviklyje. Norėdami išimti akumuliatorių iš įkroviklio, paspauskite ant akumulatoriaus esantį atleidimo mygtuką **9**.

PASTABA. Norėdami užtikrinti maksimalų ličio jonų akumulatoriaus našumą ir eksploataciją, prieš naudodami akumuliatorių pirmą kartą, visiškai jį įkraukite.

Įkroviklio naudojimas

Žr. toliau pateiktus indikatorius, kuriais apibūdinama akumulatoriaus įkrovimo būseną.

Įkrovimo indikatoriai	
	Įkrovimas 
	Visiškai įkrautas 
	Karšto / šalto akumulatoriaus delsa* 

*Tuo metu raudona lemputė tebedirbs, tačiau geltona indikatoriaus lemputė ims šviesti nepertraukiamai. Akumulatoriui pasiekus tinkamą temperatūrą, geltona lemputė užges ir įkroviklis pratęs įkrovimo procedūrą.

Derantis įkroviklis sugedusio akumulatoriaus neįkrauna. Įkroviklis informuoja apie defektinį akumuliatorių, neįjungdamas lemputės.

PASTABA. Tai gali reikšti ir įkroviklio problemą.

Jeigu įkroviklis rodo problemą, atiduokite įkroviklį ir akumuliatorių į įgaliotąjį serviso centrą, kad jie būtų patikrinti.

Karšto / šalto akumulatoriaus delsa

Jei įkroviklis aptinka, kad akumulatorius per karštas arba per šaltas, automatiškai įsijungia karšto / šalto akumulatoriaus delsos režimas, t. y. įkrovimas atidedamas, kol akumulatoriaus temperatūra vėl tampa tinkama. Po to įkroviklis automatiškai įjungia akumulatoriaus įkrovimo režimą. Ši savybė užtikrina maksimalią akumulatoriaus eksploataciją.

Šaltas akumulatorius bus įkraunamas lėčiau nei šiltas. Akumulatorius bus lėčiau įkraunamas per visą įkrovimo ciklą ir nepasiekis maksimalios įkrovimo spartos net ir sušilęs.

Įkroviklyje DCB118 įrengtas vidinis ventiliatorius, skirtas akumulatoriui aušinti. Ventiliatorius automatiškai įsijungia, kai tik akumuliatorių prireikia aušinti. Niekada nenaudokite įkroviklio, jei ventiliatorius tinkamai neveikia arba jei užkimštos ventiliacijos angos. Saugokite įkroviklį, kad į jo vidų nepatektų jokių pašalinių daiktų.

Elektroninė apsaugos sistema

XR ličio jonų įrankiai turi elektroninę apsaugos sistemą, kuri saugo akumuliatorių nuo perkrovos, perkaitimo ir visiško iškrovimo.

Suveikus elektroninei apsaugos sistemai, įrankis automatiškai išsijungia. Taip nutikus, įdėkite ličio jonų akumuliatorių į įkroviklį ir visiškai jį įkraukite.

Montavimas ant sienos

Šie įkrovikliai skirti montuoti ant sienos arba statyti ant stalo ar darbatalio. Montuodami ant sienos, įkroviklį įrenkite pakankamai arti maitinimo lizdo, atokiai nuo kampų ar kitų kliūčių, kurios galėtų trukdyti laisvai cirkuliuoti orui. Panaudodami įkroviklio galinę pusę kaip šabloną, nustatykite montavimo ant sienos sraigtų vietas. Tvirtai pritvirtinkite įkroviklį, naudodami bent 25,4 mm ilgio sraigtus 7–9 mm skersmens galvutėmis, skirtus sieninėms plokštėms montuoti (įsigykite jų atskirai). Juos įsukite į medieną, palikdami maždaug 5,5 mm sraigto dalį neįsuktą. Sulygiuokite įkroviklio galinės dalies angas su kyšančiais sraigtų galais ir iki galo įsukite juos į angas.

Įkroviklio valymo instrukcijos



ĮSPĖJIMAS! Elektros smūgio pavojus. Prieš pradėdami valyti atjunkite įkroviklį nuo kintamosios srovės lizdo.

Purvą ir tepalą nuo įkroviklio paviršiaus galima nuvalyti šluoste arba minkštu nemetaliniu šepetėliu. Nenaudokite vandens arba kokių nors kitokių valymo tirpalų. Saugokite įrankį nuo bet kokių skysčių: niekada napanardinkite jokios šio įrankio dalies į skystį.

Akumulatoriai

Svarbios saugos instrukcijos visiems akumulatoriams

Užsakydami akumuliatorių keitimui, būtinai nurodykite katalogo numerį ir įtampą.

Išėmus akumuliatorių iš pakuotės, jis nebūna visiškai įkrautas. Prieš pradėdami naudoti akumuliatorių ir įkroviklį, perskaitykite toliau pateiktas saugos instrukcijas. Po to atlikite nurodytas įkrovimo procedūras.

PERSKAITYKITE VISAS INSTRUKCIJAS

- **Akumuliatorių neįkraukite ir nenaudokite sprogioje aplinkoje, pvz., kur yra degiųjų skysčių, dujų arba dulkių.** Įdedant arba ištraukiant akumuliatorių iš įkroviklio, gali užsidedti dulkės arba garai.
- **Niekada neikiškite akumulatoriaus į įkroviklį per jėgą. Jokiu būdu nemodifikuokite akumulatoriaus, norėdami, kad jis tilptų į nesuderinamą įkroviklį, nes akumulatorius gali trūkti ir sunkiai jus sužaloti.**
- Akumulatorius įkraukite tik DEWALT įkrovikliais.
- **NEAPTAŠKYKITE** ir napanardinkite į vandenį ar kokį nors kitą skystį.
- **Įrankio ir akumulatoriaus negalima laikyti ar naudoti ten, kur aplinkos temperatūra gali pasiekti ar viršyti 40 °C (104 °F) (pvz., vasarą lauko pašiūre ar metaliniuose pastatuose).**

- **Nedeginkite akumulatoriaus net tada, kai jis yra smarkiai sugadintas ar visiškai nusidėvėjęs.** Ugnyje akumulatorius gali sprogti. Deginant ličio jonų akumulatorius, išsiskiria nuodingų dūmų ir medžiagų.
- **Jei akumulatoriaus skysčio patektų ant odos, nedelsdami nuplaukite tą vietą švelniu muiliniu vandeniu.** Jei akumulatoriaus skysčio patektų į akis, skalaukite atmerktas akis bent 15 minučių arba tol, kol nebejausite dirginimo. Jeigu prireiktų kreiptis pagalbos į medikus, žinokite, kad akumulatoriaus elektrolito tirpalas yra sudarytas iš skystų organinių karbonatų ir ličio druskų mišinio.
- **Atidarius akumulatoriaus skyrius, juose esanti medžiaga gali sudirginti kvėpavimo takus.** Išleikite į gryną orą. Jei simptomai neišnyktų, kreipkitės į gydytoją.



ĮSPĖJIMAS! Pavojus nusidėginti. Akumulatoriaus skystis yra liepsnus ir patekus kibirkščiai arba paveiktas ugnimi gali užsidegti.



ĮSPĖJIMAS! Niekada nebandykite atidaryti akumulatoriaus. Nedėkite akumulatoriaus į įkroviklį, jei jo korpusas įskilęs ar pažeistas. Neskaldykite, nemėtykite ir negadinkite akumulatoriaus. Nenaudokite akumulatoriaus ar įkroviklio, jei jie buvo stipriai sutrenkti, numesti, pervaziuoti ar pažeisti kokiu nors kitu būdu (pvz., perverti vinimi, sutrenkti plaktuku, ant jų buvo atsistota ir pan.). Gali įvykti elektros smūgis arba galima žūti nuo elektros srovės. Sugadintus akumulatorius reikia grąžinti į serviso centrą, kur jie bus perdirbti.



ĮSPĖJIMAS! Gaisro pavojus. Nesandėliuokite ir neneškite akumulatoriaus taip, kad metaliniai objektai galėtų prisiliesti prie atvirų akumulatoriaus kontaktų. Pavyzdžiui, nedėkite akumulatoriaus į prijuostę, kišenę, įrankių dėžę, gaminių komplektavimo dėžę, stalčių ir pan., kuriuose yra palaidų vinių, sraigčių, raktų ir kt.



ATSARGIAI! Nenaudojamą įrankį paguldykite ant šono ant lygaus paviršiaus, kur už jo niekas neužklius ir kur jis ant nieko nenukris. Kai kuriuos įrankius su dideliais akumulatoriais galima ant šių pastatyti, tačiau taip stovėdami jie gali būti netyčia nugriauti.

Transportavimas



ĮSPĖJIMAS! Gaisro pavojus. Vežant akumulatorius, gali kilti gaisras, jei akumulatoriaus kontaktai būtų netyčia sujungti laidžiosiomis medžiagomis. Veždami akumulatorius, užtikrinkite, kad akumuliatorių kontaktai būtų apsaugoti ir tinkamai izoliuoti nuo medžiagų, kurios galėtų juos sujungti ir sukelti trumpąjį jungimą. PASTABA. Ličio jonų baterijų negalima dėti į registruojamą bagažą.

DEWALT ličio jonų akumulatoriai dera su visomis galiojančiomis gabenimo taisyklėmis, kaip nurodyta pramoniniuose ir teisiniuose standartuose, įskaitant JT rekomendacijas dėl pavojingų prekių gabenimo; Tarptautinės oro transporto asociacijos (IATA) taisyklės dėl pavojingų prekių vežimo, Tarptautinio pavojingų krovinių vežimo jūra kodekso (IMDG) taisyklės ir Europos sutartį dėl pavojingų krovinių tarptautinio vežimo keliais (ADR). Ličio jonų maitinimo elementai ir akumulatoriai yra išbandyti pagal JT bandymų ir kriterijų vadovo

38.3 punktą, kaip nurodyta JT rekomendacijose dėl pavojingų prekių gabenimo.

Daugeliu atvejų transportuojami DEWALT akumulatoriai nebus klasifikuojami kaip visiškai reglamentuojamos 9 klasės pavojingos medžiagos. Dažniausiai siuntas reikės deklaruoti kaip 9 klasės gaminius tik tuo atveju, jei gabenamų ličio jonų akumuliatorių energijos rodiklis viršys 100 vatvalandžių (Wh). Ant visų ličio jonų akumuliatorių yra nurodytas vatvalandžių rodiklis. Be to, dėl reglamentavimo sudėtingumo DEWALT nerekomenduoja gabenti atskirų ličio jonų akumuliatorių oro transportu, nesvarbu, kokį vatvalandžių rodiklį jie turi. Visgi įrankius su akumulatoriais (komplektus) galima gabenti oro transportu, jei akumulatoriaus vatvalandžių rodiklis neviršija 100 Wh.

Nesvarbu, ar siunta yra visiškai reglamentuojama, ar ne: vežėjas privalo pasidomėti naujausiais galiojančiais reikalavimais dėl pakavimo, ženklavimo / žymėjimo ir dokumentacijos reikalavimų.

Šiame vadovo skyriuje pateikta informacija šio dokumento rengimo metu buvo teisinga ir, mūsų manymu, tiksli. Visgi negalime suteikti nei aiškiai išreikštų, nei numanomų garantijų. Pirkėjas privalo užtikrinti, kad jo veiksmai nepažeistų galiojančių įstatymų.

FLEXVOLT™ akumuliatorių gabenimas

DEWALT FLEXVOLT™ akumulatorius turi du režimus: **naudojimo ir transportavimo.**

Naudojimo režimas. Kai FLEXVOLT™ akumulatorius naudojamas atskirai arba yra DEWALT 18 V gaminyje, jis veikia kaip 18 V akumulatorius. Kai FLEXVOLT™ akumulatorius yra 54 V arba 108 V (dviejų 54 V įtampos akumuliatorių) gaminyje, jis veikia kaip 54 V akumulatorius.

Transportavimo režimas. Kai ant FLEXVOLT™ akumulatoriaus yra sumontuotas dangtelis, jis veikia transportavimo režimu. Išsaugokite dangtelį gabenimui.

Transportavimo režimu elementų juostos akumuliatoriuje yra elektriniu būdu atjungtos viena nuo kitos,

todėl 1 didesnės energijos akumulatorius tampa 3 mažesnės energijos akumulatoriais. Taip padidinus akumuliatorių kiekį iki 3 mažesnės energijos akumuliatorių, jiems nebetaikomi tie gabenimo reglamentai, kurie yra taikomi didesnės energijos akumulatoriams.

Pvz., transportavimo energijos rodiklis yra 3 x 36 Wh, o tai reiškia, kad gabenami 3 atskiri 36 vatvalandžių energijos akumulatoriai. Naudojimo energijos rodiklis yra 108 Wh (1 akumulatorius).

Sandėliavimo rekomendacijos

1. Geriausia saugojimui vieta turi būti vėsi ir sausa, esanti atokiai nuo tiesioginių saulės spindulių, pernelyg didelės šilumos arba šalčio. Norėdami užtikrinti optimalų veikimą ir eksploataciją, akumulatorius sandėliuokite kambario temperatūroje.

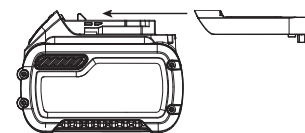

Naudojimo ir transportavimo etikečių ženklavimo pavyzdys



2. Norėdami, kad akumulatorius būtų eksploatuojamas kuo ilgiau, jį laikykite vėsioje, sausoje vietoje, visiškai įkrautą ir išimtą iš įkroviklio.

PASTABA. Akumuliatorių negalima sandėliuoti visiškai iškrautų. Prieš naudojimą akumuliatorių reikia įkrauti.

Ant įkroviklio ir akumulatoriaus esančios etiketės

Kartu su šiuo vadovu naudojamomis piktogramomis gali būti naudojamos ir šios įkroviklių ir akumuliatorių etiketėse esančios piktogramos:



Prieš naudodami perskaitykite naudotojo vadovą.



Įkrovimo trukmė nurodyta skyriuje **Techniniai duomenys**.



Patikrinimui nenaudokite el. srovei laidžių daiktų.



Neįkraukite sugadintų akumuliatorių.



Saugokite nuo vandens.



Pažeistus kabelius nedelsdami pakeiskite naujais.



Įkraukite tik esant 4–40 °C temperatūrai.



Skirta naudoti tik patalpoje.



Utilizuokite akumuliatorių nepakenkdami aplinkai.



DEWALT akumulatorius įkraukite tik nurodytais DEWALT įkrovikliais. Jei DEWALT įkrovikliais įkrausite ne DEWALT gamybos akumulatorius, šie gali įtrūkti arba sukelti pavojingų situacijų.



Nedeginkite akumulatoriaus.



NAUDOJIMAS (be transportavimo dangtelių). Pavyzdys: Wh rodiklis yra 108 Wh (1 x 108 Wh akumulatorius).



TRANSPORTAVIMAS (su įtaisytu transportavimo dangteliu). Pavyzdys: Wh rodiklis yra 3 x 36 Wh (3 akumulatoriai po 36 Wh).

Akumulatoriaus tipas

Modelis DCN701 veikia su 18 voltų akumulatoriais.

Galima naudoti šiuos akumulatorius: DCB181, DCB182, DCB183, DCB183B, DCB184, DCB184B, DCB185, DCB187, DCB546, DCB547, DCB548. Daugiau informacijos rasite **Techninių duomenų** skyriuje.

Pakuotės turinys

Pakuotėje yra:

- 1 Kabiakalis
- 1 Ličio jonų akumulatorius (modeliai C1, D1, L1, M1, P1, S1, T1, X1, Y1)
- 2 Ličio jonų akumulatoriai (modeliai C2, D2, L2, M2, P2, S2, T2, X2, Y2)
- 3 Ličio jonų akumulatoriai (modeliai C3, D3, L3, M3, P3, S3, T3, X3, Y3)
- 1 Naudotojo vadovas

PASTABA. N modeliai pateikiami be akumuliatorių, įkroviklių ir komplekto dėžių. Modeliai NT pateikiami be akumuliatorių ir įkroviklių. B modeliai pateikiami su „Bluetooth“ akumulatoriais.

PASTABA. Žodelis Bluetooth® ir logotipai yra registruotieji prekių ženklai, priklausantys „Bluetooth®, SIG, Inc“. Visus tokius ženklus DEWALT naudoja pagal licenciją. Kiti prekių ženklai ir prekybiniai pavadinimai priklauso jų atitinkamiems savininkams.

- Patikrinkite, ar gabenimo metu įrankis, jo dalys arba priedai nebuvo sugadinti.
- Prieš naudojimą skirkite laiko atidžiai perskaityti ir išsiaiškinti šį vadovą.

Ant įrankio esantys ženklai

Ant įrankio rasite pavaizduotas šias piktogramas:



Prieš naudodami perskaitykite naudotojo vadovą.



Dėvėkite ausų apsaugos priemones.



Dėvėkite akių apsaugos priemones.



Matoma spinduliuotė. Nežiūrėkite tiesiai į šviesą.



Tik kabiakaliams



Kabių ilgis.



Pripildymo talpa.



Elektros smūgis

Datos kodo vieta (A pav.)

Datos kodas **11**, kuriame nurodyti ir pagaminimo metai, yra pažymėtas ant korpuso.

Pavyzdys:

2019 XX XX

Pagaminimo metai

Aprašymas (A pav.)



ĮSPĖJIMAS! Niekada nemodifikuokite elektrinio įrankio arba kurios nors jo dalies. Kitaip galite patirti turtinę žalą arba susižaloti.

- | | |
|--|-------------------------------------|
| 1 Gaidukas | 6 Dėtuvė |
| 2 Kabliukas | 7 Dėtuvės atleidimo mygtukas |
| 3 Kabelio išlygiavimo kreiptuvas | 8 Stūmiklis |
| 4 Laido indikatorius | 9 Akumulatoriaus atleidimo mygtukas |
| 5 Priekinis žibintas / šviesos diodų darbo lemputė | 10 Akumulatorius |

Naudojimo paskirtis

Jūsų kabiakalis skirtas **TIK** kabėms į medieną įkalti.

NENAUDOKITE drėgnomis oro sąlygomis, šalia liepsniųjų skysčių ar dujų.

Šis kabiakalis yra profesionalų elektrinis įrankis.

NELEISKITE vaikams liesti šio įrankio. Jei šį įrankį naudoja nepatyrę operatoriai, juos reikia prižiūrėti.

- **Maži vaikai ir ligoti žmonės.** Šiuo prietaisu be priežiūros negalima naudotis mažiems vaikams arba ligotiems asmenims.
- Šis gaminytis neskirtas naudoti menkesnių fizinių, jutiminių ar protinių gebėjimų asmenims (įskaitant vaikus) arba asmenims, kuriems trūksta patirties, žinių arba įgūdžių, nebent juos prižiūrėtų už jų saugą atsakingas asmuo. Vaikų negalima palikti vienu su šiuo gaminiu.

Apsauga nuo šaudymo tuščiai

Šis kabiakalis turi apsaugos nuo šaudymo tuščiai funkciją, kuri neleidžia įrankiui suveikti, kai dėtuvė būna tuščia. Iššovus paskutinę kabę įrankis nustoja veikti. Žr. **Įrankio pripildymas**, kur rašoma, kaip įdėti sugretintų kabių paketą.

SURINKIMAS IR REGULIAVIMAS



ĮSPĖJIMAS! Siekdami sumažinti pavojų rimtai susižaloti, prieš įdėdami kabes, atlikdami bet kokius įtaisų ar priedų reguliavimo ar išmontavimo / sumontavimo darbus, išjunkite prietaisą ir ištraukite akumuliatorių. Netyčia sužadinus galima susižeisti.



ĮSPĖJIMAS! Naudokite tik DEWALT akumuliatorius ir įkroviklius.

Akumulatoriaus įdėjimas ir išėmimas iš įrankio (B pav.)

PASTABA. Užtikrinkite, kad akumuliatorius **10** būtų visiškai įkrautas.

Kaip įdėti akumuliatorių į įrankio rankeną

1. Sulygiuokite akumuliatorių **10** su kreiptuvais įrankio rankenoje (B pav.).
2. Įkiškite akumuliatorių į rankeną, kad jis būtų tvirtai įstatytas į įrankį ir spragtelėdamas užsifiksuotų.

Kaip ištraukti akumuliatorių iš įrankio

1. Paspauskite atleidimo mygtuką **9** ir tvirtai ištraukite akumuliatorių iš įrankio rankenos.
2. Įdėkite akumuliatorių į įkroviklį, kaip aprašyta šio vadovo skyriuje apie įkroviklį.

Akumulatoriaus įkrovos lygio indikatorius (B pav.)

Kai kuriuose DEWALT akumulatoriuose įrengtas įkrovos lygio matuoklis, kurį sudaro trys žali šviesos diodai, rodantys akumulatoriaus įkrovos lygį.

Norėdami įjungti įkrovos lygio matuoklį, paspauskite ir palaikykite nuspaudę įkrovos lygio matuoklio mygtuką **12**. Užsidedusių trijų žalių šviesos diodų lempučių derinys parodys, kiek akumulatoriuje liko energijos. Kai akumulatoriaus įkrovos lygis nesiekia minimalios leistinos naudojimo ribos, įkrovos lygio matuoklis nešviečia ir akumuliatorių reikia įkrauti.

PASTABA. Įkrovos lygio indikatorius tik parodo, kiek akumulatoriuje liko energijos. Jis neparodo įrankio funkcinių galimybių ir jo rodmenys priklauso nuo gaminio komponentų, temperatūros bei kokiam darbui įrankį naudoja galutinis naudotojas.

Kabliukas (C pav.)

DEWALT belaidžiame kabiakalyje yra įtaisyti kabliukas **2**, kurį galima prijungti bet kurioje įrankio pusėje, kad tiktų ir kairiarankiams, ir dešiniarankiams.

Jei kabliuko visai nenaudosite, galite jį nuimti nuo įrankio.

Kaip sumontuoti kabliuką

1. Nuimkite nuo įrankio kabes ir akumuliatorių.
2. Naudojant tik pateikiamą sraigą **13**, kabliuką **2** galima įrengti bet kurioje įrankio pusėje. Norėdami pritaikyti įrankį naudoti kairiarankiui naudotojui (vietoj dešiniarankio), tiesiog atsukite sraigą nuo vienos įrankio pusės ir sumontuokite kabliuką kitoje.
3. Įdėkite kabes ir vėl uždėkite akumuliatorių.

NAUDOJIMAS

Naudojimo instrukcijos



ĮSPĖJIMAS! Visuomet laikykitės saugos instrukcijų ir galiojančių reglamentų.



ĮSPĖJIMAS! Siekdami sumažinti pavojų rimtai susižaloti, prieš įdėdami kabes, atlikdami bet kokius įtaisų ar priedų reguliavimo ar išmontavimo / sumontavimo darbus, išjunkite prietaisą ir ištraukite akumuliatorių. Netyčia sužadinus galima susižeisti.



ĮSPĖJIMAS! Perskaitykite šio vadovo pradžioje pateikiamą skirsnį **Kabiakalio saugos įspėjimai**. Naudodami šį įrankį, visuomet dėvėkite akių ir ausų apsaugos priemones. Nenukreipkite kabiakalio į save ar kitus žmones. Siekdami saugiai eksploatuoti kabiakalį, kiekvieną kartą prieš pradėdami naudoti atlikite toliau nurodytas procedūras ir patikras.



ĮSPĖJIMAS! Siekdami sumažinti susižalojimo pavojų, prieš pradėdami vykdyti techninės priežiūros darbus,

prieš šalindami įstrigusią kabę, išeidami iš darbo vietos, perkeldami įrankį į kitą vietą ar perduodami kitam asmeniui, atjunkite akumuliatorių nuo įrankio.



ĮSPĖJIMAS! NIEKADA nenaudokite įrankio, kurio kontaktinis spragtukas užfiksuotas pakeltoje padėtyje.



ĮSPĖJIMAS! NIEKADA nenaudokite įrankio, jei jo dalys apgadintos.

Tinkama rankų padėtis (D pav.)



ĮSPĖJIMAS! Siekdami sumažinti sunkaus susižeidimo pavojų, **BŪTINAI** laikykite rankas tinkamoje padėtyje, kaip parodyta.



ĮSPĖJIMAS! Siekdami sumažinti sunkaus susižeidimo pavojų, **BŪTINAI** tvirtai laikykite įrankį, kad atlaikytumėte staigių reakcijų.

Tinkama rankų padėtis: viena ranka turi būti ant pagrindinės rankenos **14**, kaip parodyta D pav.

Įrankio paruošimas (A pav.)

PASTABA. NIEKADA nepurškite ir kitais būdais nepilkite į įrankio vidų tepimo priemonių ar valymo tirpiklių. Kitaip gali gerokai sutrumpėti įrankio eksploatacija ir suprastėti veikimas.



PASTABA. Išėmus akumuliatorių iš pakuotės, jis nebūna visiškai įkrautas. Vykdykite pateiktas instrukcijas (žr. skirsnį **Akumulatoriaus įkrovimas**).

1. Perskaitykite šio vadovo skirsnį **Kabiakalio saugos įspėjimai**.
2. Dėvėkite akių ir ausų apsaugos priemones.
3. Nuimkite akumuliatorių nuo įrankio.
4. Užtikrinkite, kad dėtuovėje **6** nebūtų tvirtinimo detalių.
5. Patikrinkite, ar sklandžiai veikia kabelio išlygiavimo kreiptuvas **3**, laido indikatorius **4** ir stumtuvo mazgai. Nenaudokite įrankio, jei kuris nors mazgas neveikia tinkamai. **NIEKADA** nenaudokite įrankio, kurio kontaktinis spragtukas užfiksuotas sužadavimo padėtyje.
6. Nenukreipkite įrankio į save ar kitus žmones.
7. Įdėkite visiškai įkrautą akumuliatorių.

PASTABA. Nesandėliuokite įrankio su įdėtu akumuliatoriumi. Siekdami išvengti žalos akumuliatoriui ir užtikrinti ilgiausią jo eksploataciją, sandėliuokite akumuliatorius ne įrankyje ir ne įkroviklyje, vėsioje ir sausoje vietoje.

Įrankio pildymas (E pav.)



ĮSPĖJIMAS! Nenukreipkite įrankio į save ar kitus žmones.



ĮSPĖJIMAS! Niekada nedėkite kabių, kai suaktyvintas kontaktinis spragtukas arba gaidukas.



ĮSPĖJIMAS! Prieš įdėdami ar išimdami kabes, būtinai ištraukite akumuliatorių.



ATSARGIAI! Laikykite pirštus atokiai nuo stūmiklio sklėsčio takelio, kad nesusižalotumėte.



ĮSPĖJIMAS! Su šiuo kabiakaliu reikia naudoti DEWALT kabes.

1. Nuspauskite dėtuovės atleidimo mygtuką **7** ir stumkite dėtuovės šerdį ir stūmiklį **8** iki pat galo.
2. Įleiskite kabių juostas į dėtuovės **6** pildymo lizdą. Užtikrinkite, kad kabių galvutės būtų tinkamai sulygiuotos su lizdo anga. (Žr. skirsnį **Techniniai duomenys**, kur pateikiami derantys dydžiai.)
3. Laikykite pirštus atokiai nuo takelio ir uždarykite dėtuovę, atleisdami stūmiklio sklęstį. Atsargiai leiskite sklėsčiui nuslinkti pirmyn ir susijungti su kabių juosta. **PASTABA.** Netrenkite dėtuovės šerdies mazgo į dėtuovę, nes galite apgadinti kabes.

Įrankio ištuštinimas



ĮSPĖJIMAS! Prieš įdėdami ar išimdami kabes, būtinai ištraukite akumuliatorių.

1. Nuspauskite dėtuovės atleidimo mygtuką **7** ir stumkite dėtuovės šerdį ir stūmiklį **8** iki pat galo.
2. Paverskite įrankį dešine puse aukštyn, kad kabių juosta laisvai išslinktų iš dėtuovės.
3. Uždarykite dėtuovę iki galo įstumdami jos šerdį atgal į dėtuovę, kol užsifikuos. Netrankykite dėtuovės šerdies į dėtuovę.

Priekinis žibintas / šviesos diodų darbo lemputė (F pav.)

Įrankio priekyje yra įrengtas priekinis žibintas / šviesos diodų darbo lemputė **5**. Priekinis žibintas įsijungia įdėdami akumuliatorių, aktyvinant gaiduką arba nuspaudžiant kontaktinį spragtuką. Lemputė išsijungia maždaug po 20 sekundžių, nebent įrankis naudojamas toliau.

PASTABA. Priekinis žibintas įrengtas darbo vietai betarpiškai apšviesti, tačiau neskirta naudoti vietoj žibintuvėlio.

SENKANČIO AKUMULATORIAUS INDIKATORIUS: Priekinis žibintas sumirksi keturis kartus ir išsijungia, taip informuodamas apie senkantį akumuliatorių.

Įrankio sužadinimas (G pav.)



ĮSPĖJIMAS! Prieš mėgindami kalti kabes į laidus, visada išjunkite elektros grandinę. Nekalkite kabių į laidus, kuriais teka elektra.



ĮSPĖJIMAS! Visada darykite prielaidą, kad įrankyje yra kabių. Neapdairiai elgiantis su kabiakaliu, galima netikėtai iššauti kabę ir susižaloti. Nenukreipkite įrankio į save arba kitą šalia stovintį asmenį. Netikėtai sužadinus įrankį, galima iššauti kabę ir ką nors sužaloti. Jokių pokštų! Dirbkite saugiai! Elkities su šiuo gaminiu kaip su pavojingu įrankiu.



ĮSPĖJIMAS! Nejunkite įrankio, kol jis tvirtai neprispaustas prie ruošinio. Jei įrankis nelies ruošinio, kabė gali nuo jo atsokti.

Gylio reguliuoti nereikia.

1. Įdėkite į įrankį kabes.
2. Įdėkite į įrankį akumuliatorių.

3. Nustatykite kabelio išlygiavimo kreiptuvą **3** tiesiogiai virš kabelio ar laido, kurį norite prikalti kabėmis, taip, kad laidas būtų kuo labiau centre tarp 2 kabelio kreiptuvo kaiščių.

! ĮSPĖJIMAS! Kabės būtina šauti tiesiai į medžiagą. Kaldami kabes, nepakreipkite kabiakalio. Žr. G pav. Laikant įrankį statmenai medžiagai, pasiekiami geresni kabių prišaudymo rezultatai.

4. Tvirtai spauskite įrankį į laidą, kad iki galo įspaustumėte kabelio išlygiavimo kreiptuvą **3** ir laido indikatorių **4**, tada spauskite gaiduką **1** ir įkalkite kabę.
5. Po kiekvieno šūvio patikrinkite, ar neapgadintas laidas.

PASTABA. Kalant kabes į tam tikros rūšies medieną gali prireikti stipriau spausti įrankį į medieną, kad būtų tinkamai įkalta kabė.

! ĮSPĖJIMAS! Būkite atsargūs dėdami kabiakalį ant kabelio ar laido, saugokite, kad kabė nepradurtų kabelio apvalkalo ar izoliacijos. Iššovę kabę apžiūrėkite ją ir patikrinkite, ar nepažeista laido izoliacija. Jei pažeista, pakeiskite laidą.

Įstrigusios kabės šalinimas (A, H pav.)

! ĮSPĖJIMAS! Siekdami sumažinti rimto susižalojimo pavojų, prieš vykdydami bet kokius reguliavimo darbus, keisdami priedus, atlikdami priežiūros darbus ar perkeldami įrankį į kitą vietą, atjunkite akumuliatorių nuo įrankio. Šios prevencinės saugos priemonės sumažina netyčinio įrankio įjungimo pavojų.

1. Nuimkite nuo įrankio akumuliatorių **10**.
2. Nuspauskite dėtuvės skląstį **7** ir stumkite dėtuvės šerdį ir stūmiklį **8** iki pat galo.
3. Paverskite įrankį dešine puse aukštyn, kad laisvos kabės iškristų iš dėtuvės. Tada galima išimti užstrigusias kabes.
4. Įdėkite į dėtuvę naujų kabių.

Naudojimas šaltu oru

Jei įrankius eksploatuojate neigiamoje temperatūroje:

1. Prieš pradėdami naudoti, kiek įmanoma pašildykite įrankį.
2. Prieš naudodami kelis kartus sužadinkite įrankį pasitelkdami medienos ir kabelio atraižas.

Naudojimas karštu oru

Įrankis turėtų veikti normaliai. Vis dėlto nelaikykite įrankio tiesioginiuose saulės spinduliuose, kadangi per aukštą temperatūrą gali pakenkti amortizavimo paviršiams ir kitoms guminėms dalims, taip padidinant techninės priežiūros sąnaudas.

TECHNINĖ PRIEŽIŪRA

Šis DEWALT elektrinis įrankis skirtas ilgalaikiam darbui, prireikiant minimalios techninės priežiūros. Įrankis veiks kokybiškai ir ilgai, jei jį tinkamai prižiūrėsite ir reguliariai valysite.

! ĮSPĖJIMAS! Siekdami sumažinti pavojų rimtai susižaloti, prieš įdėdami kabes, atlikdami bet kokius įtaisų ar priedų reguliavimo ar išmontavimo / sumontavimo darbus, išjunkite prietaisą ir ištraukite akumuliatorių. Netyčia sužadinus galima susižeisti.

Įkrovikliui ir akumuliatoriui jokios priežiūros nereikia.

KASDIENĖS TECHNINĖS PRIEŽIŪROS LENTELĖ

VEIKSMAS	Išvalykite dėtuvę, stūmiklį ir kontaktinio spragtuvo mechanizmą.
KODĖL	Dėtuvė veiks sklandžiau, lėčiau dėvės ir mažiau strigs.
KAIP	Efektyviausias būdas išvalyti įrankį – išpūsti suslėgtuoju oru. Nerekomenduojama periodiškai naudoti alyvos, tepalo ar tirpiklių, kadangi šios medžiagos traukia šiukšleles ir (arba) gadina įrankio plastikines dalis.
VEIKSMAS	Kiekvieną kartą prieš naudodami patikrinkite, ar visi sraigčiai ir kabės gerai priveržtos ir neapgadintos.
KODĖL	Išvengsite strigčių ir įrankio dalys nesuges pirma laiko.
KAIP	Tinkamu šešiakampių veržliarakčiu arba atsuktuvu priveržkite laisvus sraigtus.



Tepimas

PASTABA. NIEKADA nepurškite ir kitais būdais nepilkite į įrankio vidų tepimo priemonių ar valymo tirpiklių. Kitaip gali gerokai sutrumpėti įrankio eksploatacija ir suprastėti veikimas.



DEWALT įrankiai būna tinkamai patepami gamykloje ir parengiami naudoti. Vis dėlto rekomenduojama vieną kartą per metus nugabenti arba nusiųsti įrankį į sertifikuotą serviso centrą, kur jis bus kruopščiai išvalytas ir patikrintas.



Valymas

! ĮSPĖJIMAS! Kai tik pastebėsite, kad pagrindiniame korpuse arba aplink ventiliacijos angas susikaupė purvo ar dulkių, išpūskite jas sausu oru. Atlikdami šį darbą, dėvėkite patvirtintas akių apsaugos priemones ir dulkių kaukę.

! ĮSPĖJIMAS! Nemetalinių įrankio dalių niekada nevalykite tirpikliais arba kitais stipriais chemikalais. Šie chemikalai gali susilpninti šioms dalims gaminti panaudotas medžiagas. Naudokite tik švelniu muilinu vandeniu sudrėkintą šluostę. Saugokite įrankį nuo bet kokių skysčių: niekada napanardinkite jokios šio įrankio dalies į skystį.

Pasirinktiniai priedai

! ĮSPĖJIMAS! Kadangi su šiuo gaminiu nebuvo bandomi kiti nei DEWALT priedai, juos su šiuo įrankiu naudoti pavojinga. Siekiant sumažinti sužeidimo pavojų, su šiuo gaminiu galima naudoti tik DEWALT rekomenduojamus priedus.

Dėl papildomos informacijos apie tinkamus priedus kreipkitės į savo vietos įgaliotąjį atstovą.

Aplinkosauga



Atskiras surinkimas. Šiuo simboliu pažymėtų gaminių ir akumuliatorių negalima išmesti kartu su kitomis buitinėmis atliekomis.

■ Gaminiuose ir akumulatoriuose yra medžiagų, kurias galima pakartotinai panaudoti arba perdirbti: taip sumažinsite aplinkos taršą ir naujų žaliavų poreikį. Atiduokite elektrinius prietaisus ir akumulatorius perdirbti, laikydamiesi vietinių reglamentų. Daugiau informacijos rasite tinklavietėje www.2helpU.com.

Akumulatorius

Šis ilgalaikiam naudojimui skirtas akumulatorius turi būti įkraunamas tuomet, kai nebegali maitinti įrankio pakankama galia. Techninės eksploatacijos pabaigoje gaminį reikia utilizuoti nepakenkiant aplinkai:

- Visiškai iškrovę išimkite akumuliatorių iš įrankio.
- Ličio jonų akumulatorius galima perdirbti. Grąžinkite juos savo įgaliotajam atstovui arba pridukite į vietos surinkimo punktą. Taip surinkti akumulatoriai bus perdirbti arba tinkamai utilizuoti.

TRIKČIŲ ŠALINIMO GIDAS

Daugelį įprastų problemų galima lengvai išspręsti, pasitelkiant toliau pateiktą lentelę. Jei problemos yra rimtesnės ar pasikartojančios, kreipkitės į DEWALT serviso centrą.



ĮSPĖJIMAS! Siekdami sumažinti pavojų rimtai susižaloti, prieš pradėdami vykdyti bet kokius remonto darbus BŪTINAI atjunkite akumuliatorių nuo įrankio.

POŽYMIS	PRIEŽASTIS	SPRENDIMAS
Įrankis nekala kabės	Sujungtas kontaktinio šaudymo užraktas, kuris neleidžia kontaktiniam spragtukui judėti per visą eigą.	Į dėtuvę įdėkite daugiau kabių.
	Akumuliatorius įkaišęs.	Leiskite akumuliatoriui atvėsti arba pakeiskite jį vėsiu akumuliatoriumi.
	Įrankis karštas.	Prieš tęsdami darbą, leiskite įrankiui atvėsti.
	Sulinkęs kontaktinis spragtukas.	Kreipkitės į įgaliotąjį serviso centrą.
	Užteršti arba pažeisti kontaktai.	Kreipkitės į įgaliotąjį serviso centrą.
	Sugadinta vidinė elektronikos sistema.	Kreipkitės į įgaliotąjį serviso centrą.
	Apgadintas gaidukas.	Kreipkitės į įgaliotąjį serviso centrą.
	Įstrigusi kabė / pavaros geležtė negrįžo į pradinę padėtį.	Išimkite akumuliatorių, pašalinkite užstrigusią kabę, vėl įdėkite akumuliatorių, pavaros geležtė grįš į tinkamą padėtį įprastai naudojant įrankį (pirmojo ciklo metu nekalkite kabės).
	Apgadinta pavara.	Kreipkitės į įgaliotąjį serviso centrą.
	Įstrigęs vidinis mechanizmas.	Kreipkitės į įgaliotąjį serviso centrą.
Įrankis veikia, tačiau iki galo neįkala tvirtinimo detalių	Sugadinta vidinė elektronikos sistema.	Kreipkitės į įgaliotąjį serviso centrą.
	Įrankis tvirtai neprispaudžiamas prie ruošinio.	Tinkamai prispauskite įrankį prie ruošinio. Žr. skirsnį Įrankio sužadinimas .
	Apgadintas arba susidėvėjęs pavaros antgalis.	Kreipkitės į įgaliotąjį serviso centrą.
Įrankis veikia, tačiau nešaudo tvirtinimo detalių	Apgadintas sužadinimo mechanizmas.	Kreipkitės į įgaliotąjį serviso centrą.
	Netinkamo dydžio kabės.	Naudokite tik rekomenduojamas kabes. Žr. Techniniai duomenys .
	Šiukšlės priekinėje dalyje.	Išvalykite priekinės dalies sritį ir atidžiai pažiūrėkite, ar takelyje nejstrigo mažų lūžusių kabės dalelių.
	Šiukšlės dėtuvoje.	Išvalykite dėtuve.
	Apgadinta stūmiklio spyruoklė.	Pakeiskite spyruoklę. Kreipkitės į įgaliotąjį serviso centrą.
Įstrigo kabės	Susidėvėjusi dėtuve.	Pakeiskite dėtuve. Kreipkitės į įgaliotąjį serviso centrą.
	Netinkamo dydžio kabės.	Naudokite tik rekomenduojamas kabes. Žr. Techniniai duomenys .
	Dėtuve neužfiksuota po paskutinės strigties išvalymo / patikros.	Įsitikinkite, kad dėtuve tinkamai užfiksuota.
	Medžiagos ir tvirtinimo detalės ilgis.	Jei įrankis ir toliau stringa, kreipkitės į įgaliotąjį serviso centrą.
	Šiukšlės priekinėje dalyje.	Išvalykite priekinės dalies sritį ir atidžiai pažiūrėkite, ar takelyje nejstrigo mažų lūžusių kabės dalelių.
	Susidėvėjusi dėtuve.	Pakeiskite dėtuve. Kreipkitės į įgaliotąjį serviso centrą.
	Apgadinta stūmiklio spyruoklė.	Pakeiskite spyruokles. Kreipkitės į įgaliotąjį serviso centrą.
	Apgadinta arba susidėvėjusi pavara.	Pakeiskite pavarą naudodami naują komplektą.
Kabės netinka	Patikrinkite, ar naudojamos DEWALT kabės.	Su kabiakaliu galima naudoti tik DEWALT kabes.

KABEĻU SKAVOTĀJS

DCN701

Apsveicam!

Jūs izvēlējāties DEWALT instrumentu. DEWALT ir viens no uzticamākajiem profesionālu elektroinstrumentu lietotāju partneriem, jo tam ir ilggadīga pieredze instrumentu izveidē un novatorismā.

Tehniskie dati

		DCN701
Spriegums	V_{DC}	18
Veids		1
Akumulatora veids		Litija jonu
Aptveres leņķis		0°
Aptveres ietilpība		35
Skavas garums	mm	25
Skavas augšgals	mm	19,7
Svars (bez akumulatora)	kg	2,2
Trokšņa un vibrāciju vērtība (trīs asu vektoru summa) saskaņā ar EN60745-2-16		
L_{PA} (skaņas emisijas spiediena līmenis)	dB(A)	82
L_{WA} (skaņas jaudas līmenis)	dB(A)	93
K (neprecizitāte norādītajam skaņas līmenim)	dB(A)	3
Vibrāciju emisijas vērtība $a_{H} =$		
	m/s^2	3,9
Neprecizitāte K =	m/s^2	1,5

Šajā informācijas lapā norādītā vibrāciju emisijas vērtība ir izmērīta saskaņā ar standarta pārbaudes metodi, kas norādīta EN60745, un to var izmantot viena instrumenta salīdzināšanai ar citu. Šo vērtību var izmantot, lai iepriekš novērtētu iedarbību.

BRĪDINĀJUMS! Deklarētā trokšņa un vibrāciju emisijas vērtība attiecas uz instrumenta galveno paredzēto lietošanu. Tomēr trokšņa un vibrāciju emisija var atšķirties atkarībā no tā, kādiem darbiem instrumentu lieto, kādus piederumus tam uzstāda vai cik labi veic tā apkopi. Šādos gadījumos var ievērojami palielināties iedarbības līmenis visā darba laikposmā.

Novērtējot trokšņa un vibrāciju iedarbības līmeni, līdztekus darba režīmam jāņem vērā arī tas laiks, kad instruments ir izslēgts vai darbojas tukšgaitā. Šādos gadījumos var ievērojami samazināties iedarbības līmenis visā darba laikposmā.

Nosakiet arī citus drošības pasākumus, lai aizsargātu operatoru no trokšņa un vibrāciju iedarbības, piemēram, jāveic instrumentu un piederumu apkope, jā rūpējas, lai rokas būtu siltas, jāorganizē darba gaita.

EK atbilstības deklarācija

Mašīnu direktīva



Kabeļu skavotājs DCN701

DEWALT apliecina, ka izstrādājumi, kas aprakstīti **tehniskajos datos**, atbilst šādiem dokumentiem:

2006/42/EK, EN60745-1:2009+A11:2010, EN60745-2-16:2010.

Šie izstrādājumi atbilst arī Direktīvai 2014/30/ES un 2011/65/ES. Lai iegūtu sīkāku informāciju, lūdzu, sazinieties ar DEWALT turpmāk minētajā adresē vai skatiet rokasgrāmatas pēdējo vāku.

Persona, kas šeit parakstījusies, atbild par tehnisko datu sagatavošanu un DEWALT vārdā izstrādā šo apliecinājumu.

Markus Rompel

inženiertehniskās nodaļas viceprezidents, PTE-Europe

DEWALT, Richard-Klinger-Straße 11,

D-65510, Idstein, Vācija

28.02.2019.



BRĪDINĀJUMS! Lai mazinātu ievainojumu risku, izlasiet lietošanas rokasgrāmatu.

Definīcijas. Ieteikumi par drošību

Turpmāk redzamajās definīcijās izskaidrota signālvārdu nopietnības pakāpe. Lūdzu, izlasiet šo rokasgrāmatu un pievērsiet uzmanību šiem apzīmējumiem.



BĪSTAMI! Norāda draudošu bīstamu situāciju, kuras rezultātā, ja to nenovērš, **iestājas nāve vai tiek gūti smagi ievainojumi.**



BRĪDINĀJUMS! Norāda iespējami bīstamu situāciju, kuras rezultātā, ja to nenovērš, **var iestāties nāve vai gūt smagus ievainojumus.**



UZMANĪBU! Norāda iespējami bīstamu situāciju, kuras rezultātā, ja to nenovērš, **var gūt nelielus vai vidēji smagus ievainojumus.**

IEVĒRĪBAI! Norāda situāciju, kuras rezultātā **negūst ievainojumus**, bet, ja to nenovērš, **var radīt materiālos zaudējumus.**



Apzīmē elektriskās strāvas trieciena risku.



Apzīmē ugunsgrēka risku.

Akumulatori				Lādētāji / uzlādes laiks (minūtēs)							
V	Ah	(kg)		DCB104	DCB107	DCB112	DCB113	DCB115	DCB118	DCB132	DCB119
DCB546	18/54	6,0/2,0	1,05	60	270	170	140	90	60	90	X
DCB547	18/54	9,0/3,0	1,46	75*	420	270	220	135*	75*	135*	X
DCB548	18/54	12,0/4,0	1,44	120	540	350	300	180	120	180	X
DCB181	18	1,5	0,35	22	70	45	35	22	22	22	45
DCB182	18	4,0	0,61	60/40**	185	120	100	60	60/40**	60	120
DCB183/B	18	2,0	0,40	30	90	60	50	30	30	30	60
DCB184/B	18	5,0	0,62	75/50**	240	150	120	75	75/50**	75	150
DCB185	18	1,3	0,35	22	60	40	30	22	22	22	X
DCB187	18	3,0	0,54	45	140	90	70	45	45	45	90
DCB189	18	4,0	0,54	60	185	120	100	60	60	60	120

*Datuma kods 201811475B vai vēlāks

**Datuma kods 201536 vai vēlāks

VISPĀRĪGI ELEKTROINSTRUMENTA DROŠĪBAS BRĪDINĀJUMI



BRĪDINĀJUMS! Izlasiet visus drošības brīdinājumus, norādījumus, ilustrācijas un tehniskos datus, kas atrodas elektroinstrumenta komplektācijā. Ja netiek ievēroti visi turpmāk redzamie norādījumi, var saņemt elektriskās strāvas triecienu, izraisīt ugunsgrēku un/vai gūt smagu ievainojumu.

SAGLABĀJIET VISUS BRĪDINĀJUMUS UN NORĀDĪJUMU TURPMĀKĀM UZZIŅĀM.

Termins "elektroinstrumenti", kas redzams brīdinājumos, attiecas uz šo elektroinstrumentu (ar vadu), ko darbina ar elektrības palīdzību, vai ar akumulatoru darbināmu elektroinstrumentu (bez vada).

1) Darba zonas drošība

- Rūpējieties, lai darba zona būtu tīra un labi apgaismota.** Nesakārtotā un vāji apgaismotā darba zonā var izraisīt negadījumus.
- Elektroinstrumentus nedrīkst darbināt sprādzienbīstamā vidē, piemēram, viegli uzliesmojošu šķidrums, gāzu vai putekļu tuvumā.** Elektroinstrumenti rada dzirksteles, kas var aizdedzināt putekļus vai izgarojumu tvaikus.
- Strādājot ar elektroinstrumentu, neļaujiet tuvumā atrasties bērniem un nepiederošām personām.** Novēršot uzmanību, jūs varat zaudēt kontroli pār instrumentu.

2) Elektrodrošība

- Elektroinstrumenta kontaktdakšai jāatbilst kontaktlīdzdai. Kontaktdakšu nekādā gadījumā nedrīkst pārveidot. Iezemētiem elektroinstrumentiem nedrīkst izmantot pārejas kontaktdakšas.** Nepārveidotas kontaktdakšas un piemērotas kontaktlīdzdas rada mazāku elektriskās strāvas triecienu risku.
- Nepieskarieties iezemētām virsmām, piemēram, caurulēm, radiatoriem, plītim un ledusskapjiem.** Ja

jūsu ķermenis ir iezemēts, pastāv lielāks elektriskās strāvas triecienu risks.

- Elektroinstrumentus nedrīkst pakļaut lietus vai mitru laika apstākļu iedarbībai.** Ja elektroinstrumentā iekļūst ūdens, palielinās elektriskās strāvas triecienu risks.
- Lietojiet vadu pareizi. Nekad nepārnēsājiet, nevelciet vai neatvienojiet elektroinstrumentu no kontaktlīdzdas, turot to aiz vada. Netuviniet vadu karstuma avotiem, eļļai, asām šķautnēm vai kustīgām detaļām.** Ja vads ir bojāts vai sapinies, pastāv lielāks elektriskās strāvas triecienu risks.
- Strādājot ar elektroinstrumentu ārpus telpām, izmantojiet tādu pagarinājuma vadu, kas paredzēts lietošanai ārpus telpām.** Izmantojot vadu, kas paredzēts lietošanai ārpus telpām, pastāv mazāks elektriskās strāvas triecienu risks.
- Ja elektroinstrumentu nākas ekspluatēt mitrā vidē, ierīkojiet elektrobarošanu ar noplūdstrāvas aizsargierīci.** Lietojot noplūdstrāvas aizsargierīci, mazinās elektriskās strāvas triecienu risks.

3) Personīgā drošība

- Elektroinstrumenta lietošanas laikā esat uzmanīgs, skatieties, ko jūs darāt, rīkojieties saprātīgi. Nelietojiet elektroinstrumentu, ja esat noguris vai atrodaties narkotiku, alkohola vai medikamentu ietekmē.** Pat viens mirklis neuzmanības elektroinstrumentu ekspluatācijas laikā var izraisīt smagus ievainojumus.
- Lietojiet individuālos aizsardzības līdzekļus. Vienmēr valkājiet acu aizsargus.** Attiecīgos apstākļos lietojot aizsardzības līdzekļus, piemēram, putekļu masku, aizsargapavus ar neslīdošu zoli, aizsargķiveri vai ausu aizsargus, samazinās risks gūt ievainojumus.
- Nepieļaujiet nejaušu iedarbināšanu. Pirms instrumenta pievienošanas kontaktlīdzdai un/vai akumulatora pievienošanas, instrumenta pacelšanas vai pārnēsāšanas pārbaudiet, vai slēdzis ir izslēgtā pozīcijā.** Ja elektroinstrumentu pārnēsājat, turot pirkstu uz

slēdža, vai ja kontaktligzdai pievienojat elektroinstrumentu ar ieslēgtu slēdzi, var rasties negadījumi.

- d) **Pirms elektroinstrumenta ieslēgšanas noņemiet no tā visas regulēšanas atslēgas vai uzgriežņatslēgas.** Ja elektroinstrumenta rotējošajai daļai ir piestiprināta uzgriežņatslēga vai regulēšanas atslēga, var gūt ievainojumus.
- e) **Nesniedzieties pārāk tālu. Vienmēr cieši stāviet uz piemērota atbalsta un saglabājiet līdzsvaru.** Tādējādi neparedzētās situācijās daudz labāk varat saglabāt kontroli pār elektroinstrumentu.
- f) **Valkājiet piemērotu apģērbu. Nevalkājiet pārāk brīvu apģērbu vai rotaslietas. Netuviniet matus un apģērbu kustīgām detaļām.** Brīvs apģērbs, rotaslietas vai gari mati var ieķerties kustīgajās detaļās.
- g) **Ja instrumentam ir paredzēts pievienot putekļu atsūkšanas un savākšanas ierīces, obligāti tās pievienojiet un ekspluatējiet pareizi.** Lietojot putekļu savākšanas ierīci, var mazināt putekļu kaitīgo ietekmi.
- h) **Kaut arī jums ir labas iemaņas darbā ar instrumentiem, kas apgūtas, tos bieži lietojot, neaizmirstiet par piesardzību un instrumenta drošības noteikumu ievērošanu.** Bezrūpīgas rīcības sekas var būt smagi ievainojumi, ko var gūt vienā acumirkli.

4) Elektroinstrumenta ekspluatācija un apkope

- a) **Nelietojiet elektroinstrumentu ar spēku.** Izmantojiet konkrētam gadījumam piemērotu elektroinstrumentu. Ar pareizi izvēlētu elektroinstrumentu tā efektivitātes robežās paveiksiet darbu daudz labāk un drošāk.
- b) **Neekspluatējiet elektroinstrumentu, ja to ar slēdzi nevar ne ieslēgt, ne izslēgt.** Ja elektroinstrumentu nav iespējams kontrolēt ar slēdža palīdzību, tas ir bīstams un ir jāsalabo.
- c) **Pirms elektroinstrumentu regulēšanas, piederumu nomainīšanas vai novietošanas glabāšanā atvienojiet kontaktdakšu no barošanas avota un/ vai no elektroinstrumenta izņemiet akumulatoru, ja tas ir atvienojams.** Šādu profilaktisku drošības pasākumu rezultātā mazinās nejaušas elektroinstrumenta iedarbināšanas risks.
- d) **Glabājiet elektroinstrumentus, kas netiek darbināti, bērniem nepieejamā vietā un neatļaujiet tos ekspluatēt personām, kas nav apmācītas to lietošanā vai nepārzina šos norādījumus.** Elektroinstrumenti ir bīstami, ja tos ekspluatē neapmācītas personas.
- e) **Veiciet elektroinstrumenta un piederumu apkopi.** Pārbaudiet, vai kustīgās detaļas ir pareizi savienotas un nostiprinātas, vai detaļas nav bojātas, kā arī vai nav kāds cits apstāklis, kas varētu ietekmēt elektroinstrumenta darbību. Ja instruments ir bojāts, pirms ekspluatācijas tas ir jāsalabo. Daudzu negadījumu cēlonis ir tādi elektroinstrumenti, kam nav veikta pienācīga apkope.
- f) **Regulāri uzasiniet un tīriet griežņus.** Ja griežņiem ir veikta pienācīga apkope un tie ir uzasināti, pastāv mazāks to iestrēgšanas risks, un tos ir vieglāk vadīt.

- g) **Elektroinstrumentu, tā piederumus, detaļas u. c. ekspluatējiet saskaņā ar šiem norādījumiem, ņemot vērā darba apstākļus un veicamā darba specifiku.** Ja elektroinstrumentu izmanto mērķiem, kam tas nav paredzēts, var rasties bīstama situācija.
- h) **Rūpējieties, lai rokturi un satveršanas virsmas vienmēr būtu sausi, tīri un lai uz tiem nebūtu eļļas un smērvielas.** Ja rokturi un satveršanas virsmas ir slideni, negaidītās situācijās instrumentu nevar savaldīt.

5) Akumulatora instrumenta lietošana un apkope

- a) **Uzlādējiet tikai ar ražotāja noteikto lādētāju.** Ja ar lādētāju, kas paredzēts vienam akumulatora veidam, tiek lādēts cita veida akumulators, var izcelties ugunsgrēks.
- b) **Lietojiet elektroinstrumentus tikai ar paredzētajiem akumulatoriem.** Ja izmantojat citus akumulatorus, var rasties ievainojuma un ugunsgrēka risks.
- c) **Kamēr akumulators netiek izmantots, glabājiet to drošā attālumā no metāla priekšmetiem, piemēram, papīra saspaudēm, monētām, atslēgām, naglām, skrūvēm vai līdzīgiem maziem metāla priekšmetiem, kuri var savienot abas spaiļes.** Saskaroties akumulatora spaiļēm, rodas īssavienojums, kas var izraisīt apdegumus vai ugunsgrēku.
- d) **Nepareizas lietošanas gadījumā šķidrums var iztecēt no akumulatora, — nepieskarieties tam. Ja nejauši pieskārāties šķidrumam, noskalojiet saskarsmes vietu ar ūdeni. Ja šķidrums nonāk acīs, meklējiet arī medicīnisku palīdzību.** Šķidrums, kas iztecējis no akumulatora, var izraisīt kairinājumu vai apdegumus.
- e) **Nedrīkst lietot bojātu vai pārveidotu akumulatoru un instrumentu.** Ja akumulators ir bojāts vai pārveidots, tam var būt neparedzamas sekas, tādējādi izraisot ugunsgrēku, sprādzienu vai ievainojuma risku.
- f) **Nepakļaujiet akumulatoru vai instrumentu uguns vai pārmērīgi augstas temperatūras iedarbībai.** Uguns vai vismaz 40 °C augstas temperatūras iedarbībā tie var uzsprāgt.
- g) **Ievērojiet visus norādījumus par uzlādēšanu un uzlādējiet akumulatoru tikai norādījumos minētajā temperatūras diapazonā.** Uzlādējot nepareizi vai ārpus minētā temperatūras diapazona, var sabojāt akumulatoru un palielināt ugunsgrēka risku.

6) Remonts

- a) **Elektroinstrumentu drīkst remontēt vienīgi kvalificēts remonta speciālists, izmantojot tikai oriģinālās rezerves daļas.** Tādējādi tiek saglabāta elektroinstrumenta drošība.
- b) **Bojātiem akumulatoriem nedrīkst veikt apkopi.** Akumulatoru apkope jāveic tikai ražotājam vai pilnvarotai remontdarbnīcai.

Drošības brīdinājumi skavotājiem

- **Vienmēr jāņem vērā, ka instrumentā varētu būt stiprinājumi.** Ja ar skavotāju rīkojas neuzmanīgi, var nejauši izšaut stiprinājumus un gūt ievainojumus.

- **Neturiet instrumentu virzienā pret sevi vai kādu citu.** Nejauši nospiežot mēlīti, var izšaut stiprinājumu un izraisīt ievainojumu.
- **Nedarbiniet instrumentu, kamēr tas nav stingri piespiests pie apstrādājamā materiāla.** Ja instruments nav piespiests pie apstrādājamā materiāla, stiprinājums var tikt iedzīts citā vietā nekā paredzēts.
- **Ja stiprinājums iestrēdzis instrumentā, atvienojiet instrumentu no barošanas avota.** Ja instruments ir pievienots barošanas avotam, tas var negaidīti sākt darboties brīdī, kad tiek atbrīvots iestrēdzis stiprinājums.
- **Ievērojiet piesardzību, kad tiek atbrīvots iestrēdzis stiprinājums.** Mehānisms var būt nospriegots, kā rezultātā stiprinājums var tikt spēcīgi izgrūsts ārā, ja to mēģina atbrīvot.
- **Piestiprinot elektrokabeļus, pārbaudiet, vai tajos nav sprieguma. Turiet skavotāju tikai pie izolētajām satveršanas virsmām. Lietojiet tikai tādas stiprinājumus, kas paredzēti elektrokabeļu piestiprināšanai. Pārbaudiet, vai stiprinājums nav sabojājis elektrokabeļu izolāciju.** Ja stiprinājums sabojājis elektrokabeļu izolāciju, var rasties elektriskās strāvas trieciens un ugunsgrēks.

Papildu drošības brīdinājumi skavotājiem

- **UZMANĪBU!** Vienmēr ņemiet vērā valsts prasības par elektrokabeļu piestiprināšanu pie koka virsmām.
- **BRĪDINĀJUMS!** Strādājot ar skavotāju, jāievēro visi turpmāk minētie drošības norādījumi, lai neradītu smaga ievainojuma vai nāvējošu risku. Pirms instrumenta ekspluatācijas izlasiet un izprotiet visus norādījumus.
- **UZMANĪBU!** Stiprinājumi var netrāpīt materiālā vai izdurties tam cauri, tādējādi izraisot ievainojumus! It īpaši var tikt ievainotas acis, ja atdalās materiāla skaidas vai skavotāja plastmasas daļiņas. Valkājiet aizsargbrilles!
- **Pirms vadu piestiprināšanas vienmēr atvienojiet elektrisko ķēdi.** Nepiestipriniet vadus, kuros ir strāva.
- **Lietojiet tikai DEWALT skavas, lai piestiprinātu elektrokabeļus.** Tās paredzētas elektrokabeļu piestiprināšanai.
- **Ar instrumentu nedrīkst strādāt, ja aptvere ir atvienota vai atdalījusies no instrumenta.**
- **Neturiet rokas un citas ķermeņa daļas instrumenta izgrūdēja priekšpusē.** Darba laikā instrumentu NEDRĪKST turēt aiz aptveres vai tvertnes, jo no priekšgala var tikt izšauta nepareizi novirzīta skava un izraisīt ievainojumus.
- **Piestiprinot vadus, vienmēr turiet instrumentu pie izolētajām satveršanas virsmām. Tajos var būt strāva, kaut arī tie ir izslēgti.** Ja notiks saskare ar vadiem, kuros ir strāva, visas instrumenta ārējās metāla virsmas vadīs strāvu un radīs elektriskās strāvas trieciena risku.
- **Darba laikā valkājiet piemērotus ausu aizsargus un individuālos aizsardzības līdzekļus.** Dažos gadījumos un atkarībā no lietošanas ilguma šī instrumenta radītais troksnis var izraisīt dzirdes zudumu.
- **Atvienojiet akumulatoru no instrumenta, kad ar to nestrādājat.** Pametot darba zonu vai nododot instrumentu citam operatoram, izņemiet akumulatoru no instrumenta un skavas no aptveres. Atvienojiet akumulatoru, ja instruments jāpārvieto uz citu darba zonu pa sastatnēm, trepēm, kāpnēm un tamlīdzīgā veidā. Atvienojiet akumulatoru pirms instrumenta regulēšanas vai apkopes vai arī tad, ja jāatbrīvo iestrēgušas skavas.
- **Nenoņemiet un nepārveidojiet instrumentu vai mēlīti, kā arī nekādā citā veidā neizraisiet to funkciju zudumu.** Nepielīmējiet un nepiesieniet mēlīti ieslēgtā pozīcijā. Nenoņemiet kontaktpiesietēja atsperi. Katru dienu pārbaudiet mēlītes brīvģājienu. Stiprinājumi var tikt negaidīti izgrūsti ārā.
- **Pirms darba pārbaudiet instrumentu. Nelietojiet instrumentu, ja instruments vai mēlīte pilnībā vai daļēji atvienoti, pārveidoti vai nefunkcionē.** Pirms darba jāsalabo vai jānomaina bojātās vai nozaudētās detaļas. Sk. sadaļu **Apkope**.
- **Instrumentu nekādā gadījumā nedrīkst pārveidot.**
- **Strādājot ar elektroinstrumentu, neļaujiet tuvumā atrasties bērniem un nepiederošām personām.** Novēršot uzmanību, jūs varat zaudēt kontroli pār instrumentu. Kad instruments netiek lietots, tas jāglabā drošā un bērniem nepieejamā vietā.
- **Nesniedzieties pārāk tālu. Vienmēr cieši stāviet uz piemērota atbalsta un saglabājiet līdzsvaru.** Zaudējot līdzsvaru, var gūt ievainojumus.
- **Lietojiet instrumentu tikai tam, kam tas paredzēts.**
- **Neizšaujiet skavas gaisā un nedzeniet tos materiālā, kam stiprinājums nevar izdurties cauri.** Skavas var tik izgrūstas neparedzētā virzienā un izraisīt ievainojumus.
- **Nelietojiet instrumenta korpusu vai galu kā āmuru.**
- **Neturiet pirkstus uz kontaktpiesietēja, lai nejauši neatbrīvotu skavu un tādējādi negūtu ievainojumus.**
- **Sikāku informāciju par instrumenta pareizu apkopi sk. sadaļā **Apkope**.**
- **Strādājiet ar instrumentu tīrā un apgaismotā zonā.** Raugieties, lai uz darba virsmas nebūtu netīrumu, un stingri turieties uz pamatnes, ja strādājat augstu virs zemes, piemēram, uz jumta.
- **Skavas jāiedzen materiālā taisni.** Iedzenot skavas, nesagāziet skavotāju. Rikošetā atlēkušas vai iestrēgušas skavas var izraisīt ievainojumus.
- **Nelietojiet instrumentu viegli uzliesmojošu putekļu, gāzu vai tvaiku klātbūtnē.** Šis instruments rada dzirksteles, kas var aizdedzināt gāzes vai putekļus, izraisot sprādzienu. Arī iedzenot skavu virs citas skavas, var radīt dzirksteles.
- **Strādājot norobežotās zonās, netuviniet seju un citas ķermeņa daļas instrumenta galam.** Pēkšņa atsietiena dēļ var saņemt triecienu, it īpaši skavojot cietā vai blīvā materiālā.
- **Stingri satveriet instrumentu, lai to varētu savaldīt, tomēr pieļaujot tam atlēkt no darba virsmas, tiklīdz ir iedzīta skava.**
- **Strādājot ar skavotāju, ņemiet vērā materiāla biezumu.** Izsitot skavas cauri materiālam, var gūt ievainojumus.
- **Ikreiz pēc skavas iedzīšanas pārbaudiet skavu, lai pārlicinātos, vai kabeļa apvalks nav bojāts.**

- **Elektroinstrumenta lietošanas laikā esat uzmanīgs, skatieties, ko jūs darāt, rīkojieties saprātīgi. Nelietojiet instrumentu, ja esat noguris vai atrodaties narkotiku, alkohola vai medikamentu ietekmē.** Pat viens mirklis neuzmanības elektroinstrumentu ekspluatācijas laikā var izraisīt smagus ievainojumus.

Atlikušie riski

Lai arī tiek ievēroti attiecīgi drošības noteikumi un tiek izmantotas drošības ierīces, dažus atlikušos riskus nav iespējams novērst. Tie ir šādi:

- dzirdes pasliktināšanās;
- ievainojuma risks lidojošu daļiņu dēļ;
- risks gūt apdegumus no piederumiem, kas darba laikā kļūst karsti;
- ievainojuma risks ilgstoša darba ilguma dēļ.

SAGLABĀJIET ŠOS NORĀDĪJUMUS

Lādētāji

DEWALT lādētāji nav jānoregulē un ir izstrādāti tā, lai būtu maksimāli vienkārši ekspluatējami.

Elektrodrošība

Elektromotors ir paredzēts tikai vienam noteiktam spriegumam. Pārbaudiet, vai akumulatora spriegums atbilst kategorijas plāksnītē norādītajam spriegumam. Pārbaudiet arī to, vai lādētāja spriegums atbilst elektrotīkla spriegumam.



Šim DEWALT lādētājam ir dubulta izolācija atbilstīgi EN60335, tāpēc nav jālieto iezemēts vads.

Ja barošanas vads ir bojāts, tas ir jānomaina pret īpaši sagatavotu vadu, kas pieejams DEWALT remontdarbnīcās.

Barošanas vada kontaktdakšas nomaina (tikai Apvienotajai Karalistei un Īrijai)

Ja ir jāuzstāda jauna barošanas vada kontaktdakša:

- nekaitīgā veidā atbrīvojieties no nederīgās kontaktdakšas;
- pievienojiet brūno vadu pie kontaktdakšas fāzes spaiļes;
- pievienojiet zilo vadu pie neitrālās spaiļes.



BRĪDINĀJUMS! Vadus nedrīkst pievienot pie zemējuma spaiļes.

Ievērojiet uzstādīšanas norādījumus, kas ietilpst labas kvalitātes kontaktdakšu komplektācijā. Ieteicamais drošinātājs: 3 A.

Pagarinājuma vada lietošana

Pagarinājuma vadu nevajadzētu lietot, ja vien bez tā nekādi nevar iztikt. Izmantojiet atzītus pagarinājuma vadus, kas atbilst lādētāja ieejas jaudai (sk. **tehniskos datus**). Minimālais dzīslas izmērs ir 1 mm²; maksimālais garums ir 30 m.

Ja lietojat kabeļa spoli, vienmēr notiniet vadu no tās pilnībā nost.

Svarīgi drošības norādījumi visiem akumulatoru lādētājiem

SAGLABĀJIET ŠOS NORĀDĪJUMUS. Šajā rokasgrāmatā ir iekļauti svarīgi drošības un ekspluatācijas norādījumi savietojamiem akumulatoru lādētājiem (sk. **tehniskos datus**).

- Pirms lādētāja izmantošanas izlasiet visus norādījumus un brīdinājuma apzīmējumus uz lādētāja, akumulatora un instrumenta, kurā tiek izmantots akumulators.



BRĪDINĀJUMS! Elektriskās strāvas triecienu risks. Lādētājā nedrīkst iekļūt šķidrums. Var gūt elektriskās strāvas triecienu.



BRĪDINĀJUMS! Ieteicams lietot noplūdstrāvas aizsargierīci ar strāvas atslēgšanas funkciju, kam nominālā noplūdstrāva nepārsniedz 30 mA.



UZMANĪBU! Ugunsbīstamība! Lai mazinātu ievainojuma risku, uzlādējiet tikai DEWALT uzlādējamus akumulatorus. Cita veida akumulatori var eksplodēt, izraisot ievainojumus un sabojājot instrumentu.



UZMANĪBU! Bērni ir jāuzrauga, lai viņi nespēlētos ar instrumentu.

IEVĒRĪBA! Dažos gadījumos svešķermeņi var izraisīt īssavienojumu atklātos lādētāja uzlādes kontaktos, ja akumulators ir pievienots barošanas avotam. Lādētāja tuvumā nedrīkst novietot vadītspējīgus materiālus, piemēram, dzelzs skaidas, alumīnija foliju vai uzkrājušās metāla daļiņas. Ja lādētājā nav ievietots akumulators, lādētājs ir jāatvieno no barošanas avota. Pirms lādētāja tīrīšanas tas ir jāatvieno no barošanas avota.

- **NEUZLĀDĒJIET akumulatoru ar citiem lādētājiem, kas nav norādīti šajā rokasgrāmatā.** Lādētājs ir īpaši paredzēts šī akumulatora uzlādēšanai.
- **Šie lādētāji ir paredzēti tikai un vienīgi DEWALT uzlādējamo akumulatoru lādēšanai.** Lietojot to citiem mērķiem, var izraisīt ugunsgrēka, elektriskās strāvas vai nāvējoša triecienu risku.
- **Nepakļaujiet lādētāju lietus vai sniega iedarbībai.**
- **Atvienojot lādētāju, neraujiet aiz vada, bet gan aiz kontaktdakšas.** Tādējādi mazinās risks sabojāt barošanas vadu un kontaktdakšu.
- **Pārbaudiet, vai vads ir novietots tā, lai uz tā neuzkāptu, pār to nepakluptu vai citādi nesabojātu vai nesarautu.**
- **Neizmantojiet pagarinājuma vadu, ja vien bez tā nevar iztikt.** Lietojot nepareizu pagarinājuma vadu, var izraisīt ugunsgrēka, elektriskās strāvas vai nāvējoša triecienu risku.
- **Uz lādētāja nedrīkst novietot nekādus priekšmetus, kā arī to nedrīkst novietot uz mikstas pamatnes, lai nenosprostotu ventilācijas atveres un neizraisītu pārlietu pārkaršanu tā iekšpusē.** Novietojiet lādētāju vietā, kur nav karstuma avotu. Lādētāja vēdināšanu nodrošina atveres korpusa augšpusē un apakšpusē.
- **Nelietojiet lādētāju, ja ir bojāts tā vads vai kontaktdakša,** — tie ir nekavējoties jānomaina.
- **Neekspluatējiet vai neizjauciet lādētāju, ja tas ir saņēmis asu triecienu, ticis nomests vai citādi ir bojāts.** Nogādājiet to pilnvarotā remontdarbnīcā.
- **Lādētāju nedrīkst izjaukt! Ja ir vajadzīga apkope vai remonts, nogādājiet to pilnvarotā remontdarbnīcā.** Ja tas tiek nepareizi lietots vai no jauna samontēts, var rasties elektriskās strāvas triecienu, nāvējoša triecienu vai aizdegšanās risks.

- Ja barošanas vads ir bojāts, ražotājam, servisa pārstāvim vai līdzvērtīgi kvalificētiem speciālistiem tas ir nekavējoties jānomaina pret jaunu, lai novērstu bīstamību.
- **Pirms lādētāja tīrīšanas tas ir jāatvieno no barošanas avota. Tādējādi mazinās elektriskās strāvas trieciena risks.** Šis risks nesamazinās, ja izņemat tikai akumulatoru.
- **NEDRĪKST** vienlaicīgi saslēgt kopā divus lādētājus.
- **Lādētājs ir paredzēts darbībai ar standarta 230 V mājsaimniecības elektrisko strāvu. Nedrīkst izmantot citu sprieguma līmeni.** Nemiet vērā, ka tas neattiecas uz transportlīdzekļu lādētājiem.







Akumulatora uzlādēšana (B. att.)

1. Pirms akumulatora ievietošanas pievienojiet lādētāju piemērotai kontaktligzdai.
2. Ievietojiet akumulatoru **10** lādētājā līdz galam, līdz atduras. Vienmērīgi mirgo sarkanā (uzlādes) lampiņa, norādot, ka uzlādes gaita ir sākusies.
3. Kad sarkanā lampiņa deg vienmērīgi, tas liecina, ka uzlāde ir pabeigta. Tagad akumulators ir pilnībā uzlādēts, un to var sākt lietot vai arī atstāt lādētājā. Lai izņemtu akumulatoru no lādētāja, nospiediet akumulatora atbrīvošanas pogu **9**, kas atrodas uz akumulatora.

PIEZĪME. Lai nodrošinātu litija jonu akumulatora optimālu darbību un maksimālu kalpošanas laiku, pirms lietošanas pilnībā uzlādējiet jaunu akumulatoru.

Lādētāja darbība

Skatiet indikatorus turpmākajā tabulā, lai uzzinātu akumulatora uzlādes statusu.

Uzlādes indikatori	
	Notiek uzlāde 
	Pilnībā uzlādēts 
	Karsta/auksta akumulatora uzlādes atlikšana* 

*Šajā laikā turpina mirgot sarkanā lampiņa un deg dzeltenā lampiņa. Tiklīdz akumulators ir atdzisis līdz piemērotai temperatūrai, dzeltenā lampiņa izdziest, un lādētājs atsāk uzlādes procesu.

Ja akumulators ir bojāts vai tajā ir kļūme, savietojamais lādētājs to neuzlādē. Par bojātu akumulatoru liecina tas, ka neiedegas lādētāja indikators.

PIEZĪME. Tas var nozīmēt arī to, ka kļūme ir lādētājā.

Ja lādētājs konstatē kļūmi, nogādājiet lādētāju un akumulatoru pilnvarotā remontdarbnīcā, lai tos pārbaudītu.

Karsta/auksta akumulatora uzlādes atlikšana

Ja lādētājs konstatē, ka akumulators ir pārāk karsts vai auksts, automātiski tiek aktivizēta karsta/auksta akumulatora uzlādes atlikšana, apturot uzlādi, līdz akumulators ir sasniedzis piemērotu temperatūru. Pēc tam lādētājs automātiski pārslēdzas akumulatora uzlādes režīmā. Ar šo funkciju akumulatoram tiek nodrošināts maksimāls kalpošanas laiks.

Auksts akumulators tiek uzlādēts lēnāk nekā silts akumulators. Visā uzlādes ciklā akumulators tiek lēnāk uzlādēts, un

maksimālais uzlādes ātrums netiek sasniegts pat tad, ja akumulators ir uzsilis.

Lādētājs DCB118 ir aprīkots ar iekšēju ventilatoru, kas dzesē akumulatoru. Ventilators automātiski ieslēdzas, kad ir jāatdzesē akumulators. Lādētāju nedrīkst lietot, ja ventilators nedarbojas pareizi vai ja ventilācijas atveres ir nosprostotas. Nepieļaujiet, ka svešķermeņi iekļūst lādētāja iekšpusē.

Elektroniskā aizsardzības sistēma

XR sērijas instrumenti ar litija jonu akumulatoriem ir aprīkoti ar elektronisku aizsardzības sistēmu, kas aizsargā akumulatoru pret pārslodzi, pārkaršanu vai dziļu izlādi.

Ja sāk darboties elektroniskā aizsardzības sistēma, instruments tiek automātiski izslēgts. Šādā gadījumā ievietojiet lādētājā litija jonu akumulatoru un lādējiet to, kamēr tas ir pilnībā uzlādēts.

Piestiprināšana pie sienas

Šos lādētājus ir paredzēts piestiprināt pie sienas vai novietot vertikāli uz galda vai darba virsmas. Ja lādētāju piestiprina pie sienas, tam jāatrodas vietā, kur to var pievienot elektriskajai kontaktligzdai, un zināmā attālumā no stūra vai citiem šķēršļiem, kas var traucēt gaisa plūsmu. Izmantojiet lādētāja aizmugures daļu kā veidni, lai noteiktu montāžas skrūvju izvietojumu uz sienas. Cieši piestipriniet lādētāju, izmantojot vismaz 25,4 mm garas ģipškartona skrūves (jāiegādājas atsevišķi) ar 7–9 mm lielu galvas diametru, kuras ieskrūvē koksnē optimālā dziļumā, atstājot ārpusē apmēram 5,5 mm garu skrūves daļu. Novietojiet lādētāja aizmugurē esošās spraugas pret izvīrītajām skrūvēm un ievietojiet skrūves spraugās.

Norādījumi lādētāja tīrīšanai



BRĪDINĀJUMS! Elektriskās strāvas trieciena risks. Pirms lādētāja tīrīšanas tas ir jāatvieno no maiņstrāvas avota. Netīrumus un smērvielas no lādētāja ārējās virsmas var notīrīt ar lupatiņu vai mīkstu birstīti, kam nav metāla saru. Neizmantojiet ūdeni vai tīrīšanas līdzekļus. Nekādā gadījumā nepieļaujiet, lai instrumentā iekļūst šķidrums; instrumentu nedrīkst iegremdēt šķidrumā.

Akumulatori

Svarīgi drošības norādījumi visiem akumulatoriem

Pasūtiet rezerves akumulatoru, jānorāda tā kataloga numurs un spriegums.

Jauns akumulators nav pilnībā uzlādēts. Pirms akumulatora un lādētāja lietošanas izlasiet turpmākos drošības norādījumus. Pēc tam veiciet norādīto uzlādēšanas procesu.

IZLASIET VISUS NORĀDĪJUMUS

- **Akumulatoru nedrīkst lādēt vai lietot sprādzienbīstamā vidē, piemēram, viegli uzliesmojošu šķidrumu, gāzu vai putekļu tuvumā.** Ievietojot akumulatoru lādētājā vai izņemot no tā, var uzliesmot putekļi vai izgarojuma tvaiki.
- **Akumulatoru nedrīkst iespiest lādētājā ar spēku. Nepārveidojiet akumulatoru tā, lai tas derētu citam lādētājam, kurš nav savietojams, jo tādējādi akumulators var sabojāties un izraisīt ievainojumus.**
- **Uzlādējiet akumulatoru tikai ar DEWALT lādētājiem.**

- **NEDRĪKST** akumulatoru apliet ar ūdeni vai citu šķidrumu vai iegremdēt kādā šķidrumā.
- **Neuzglabājiet vai nelietojiet instrumentu un akumulatoru vietās, kur temperatūra var sasniegt vai pārsniegt 40 °C (104 °F) (piemēram, vasaras laikā āra nojumēs vai metāla celtnēs).**
- **Akumulatoru nedrīkst sadedzināt pat tad, ja tas ir stipri bojāts vai pilnībā nolietots.** Akumulators ugunī var eksplodēt. Sadedzinot litija jonu akumulatoru, rodas toksiski izgarojuma tvaiki un materiāli.
- **Ja akumulatora šķidrums nokļūst uz ādas, nekavējoties mazgājiet skarto vietu ar maigu ziepjūdeni.** Ja akumulatora šķidrums nokļūst acī, skalojiet to, tecinot ūdeni pār atvērtu aci 15 minūtes vai tikmēr, kamēr pāriet kairinājums. Ja ir vajadzīga medicīniska palīdzība, ievērojiet, ka akumulatora elektrolīta sastāvā ir šķidru organisko karbonātu un litija sāļu maisījums.
- **Atklātu akumulatoru elementu saturs var izraisīt elpošanas ceļu kairinājumu.** Jāieelpo svaigs gaiss. Ja simptomi nepāriet, meklējiet medicīnisku palīdzību.



BRĪDINĀJUMS! Ugunsbīstamība! Akumulatora šķidrums var uzliesmot, nonākot saskarē ar dzirkstelēm vai liesmu.



BRĪDINĀJUMS! Nekādā gadījumā neatveriet akumulatoru. Ja akumulatora korpuss ir iekļūstis vai bojāts, to nedrīkst ievietot lādētājā. Akumulatoru nedrīkst lauzt, nomest zemē vai bojāt. Neekspluatējiet akumulatoru vai lādētāju, ja tas ir saņēmis asu triecienu, ticis nomests vai citādi ir bojāts (piemēram, caurdurts ar naglu, pārsists ar āmuru, samīdīts). Var rasties elektriskās strāvas vai nāvējošs trieciens. Bojāti akumulatori jānogādā remontdarbnīcā, lai tos nodotu pārstrādei.



BRĪDINĀJUMS! Ugunsgrēka risks! **Nepārnēsājiet un neuzglabājiet akumulatoru tā, lai atsegtās akumulatora spaiļes saskartos ar metāla priekšmetiem.** Piemēram, nelieciet akumulatoru priekšautos, kabatās, darbarīku kastēs, dāvanu komplektu kārbās, atvilktnēs utt., starp naglām, skrūvēm, atslēgām utt.



UZMANĪBU! Kad instruments netiek lietots, tas jānovieto guļus uz stabilas virsmas, no kuras tas nevar nokrist zemē. Dažus instrumentus, kam ir liels akumulators, var novietot stāvus uz tā, taču šādā gadījumā tos var viegli apgāzt.

Transportēšana



BRĪDINĀJUMS! Ugunsgrēka risks! Transportējot akumulatorus, var izcelties ugunsgrēks, ja akumulatora spaiļes nejauši nonāk saskarē ar vadītspējīgiem materiāliem. Transportējot akumulatorus, to spaiļēm ir jābūt aizsargātām un izolētām no materiāliem, kas var ar tām saskarties un izraisīt īssavienojumu. **PIEZĪME.** Litija jonu akumulatorus nedrīkst ievietot reģistrētajā bagāžā.

DEWALT akumulatori atbilst visiem spēkā esošajiem transportēšanas noteikumiem, ko pieprasa nozarē, un tiesiskajiem standartiem, tostarp ANO ieteikumiem par bīstamu kravu pārvadāšanu, Starptautiskās Gaisa transporta asociācijas

(IATA) noteikumiem par bīstamām precēm, Starptautiskajiem jūras noteikumiem par bīstamām precēm (IMDG) un Eiropas līgumam par starptautiskiem bīstamo kravu autopārvadājumiem (ADR). Litija jonu elementi un akumulatori ir pārbaudīti atbilstīgi ANO ieteikumos par bīstamu kravu pārvadāšanu iekļautās pārbaudīšanas un kritēriju rokasgrāmatas 38,3. iedaļai.

Vairumā gadījumu uz DEWALT akumulatoru transportēšanu neattiecas 9. kategorijas bīstamo materiālu klasifikācijas pilnais regulējums. Kopumā tikai tie sūtījumi, kuru sastāvā ir litija jonu akumulatori ar nominālo enerģiju virs 100 vatstundām (Wh), ir jātransportē atbilstīgi 9. kategorijas pilnajam regulējumam. Visiem litija jonu akumulatoriem uz iepakojuma ir norādīta enerģijas nominālā ietilpība vatstundās. Turklāt, ņemot vērā sarežģīto regulējumu, DEWALT neiesaka litija jonu akumulatoriem izmantot gaisa pārvadājumus, neskatoties uz to nominālās ietilpības vatstundās. Instrumentiem ar akumulatoriem (kombinētie komplekti) var izmantot gaisa pārvadājumus, ja akumulatora nominālā ietilpība nav lielāka par 100 Wh.

Neskatoties uz to, vai uz transportēšanu attiecas vai neattiecas minētie noteikumi, pārvadātājs ir atbildīgs par jaunāko iepakojuma, marķēšanas/apzīmēšanas un dokumentācijas noteikumu pārzināšanu.

Šajā rokasgrāmatas sadaļā minētā informācija ir sniegta godprātīgi un tiek uzskatīta par pareizu brīdī, kad šis dokuments tika sastādīts. Tomēr netiek sniegtas ne tiešas, ne netiešas garantijas. Pircējs ir atbildīgs par to, lai viņa rīcība atbilstu spēkā esošajiem noteikumiem.

FLEXVOLT™ akumulatora transportēšana

DEWALT FLEXVOLT™ akumulatoram ir divi režīmi: **lietošana un transportēšana.**

Lietošanas režīms. Ja FLEXVOLT™ akumulators atrodas savrup vai ir ievietots DEWALT 18 V instrumentā, tas darbojas kā 18 V akumulators. Ja FLEXVOLT™ akumulators atrodas 54 V vai 108 V (divi 54 V akumulatori) instrumentā, tas darbojas kā 54 V akumulators.

Transportēšanas režīms. Ja uz FLEXVOLT™ akumulatora ir nostiprināts vāciņš, tas ir transportēšanas režīmā. Vāciņam jāatrodas uz akumulatora, lai to transportētu.

Atrodoties transportēšanas režīmā, akumulatora elementu virknes ir elektriski atvienotas, kā rezultātā tas tiek sadalīts pa 3 atsevišķiem akumulatoriem ar mazāku nominālo enerģiju (Wh), salīdzinot ar 1 akumulatoru, kam ir augstāka nominālā enerģija. Šādi iegūstot 3 akumulatorus ar mazāku nominālo enerģiju, var panākt to, ka uz tiem neattiecas noteikti transportēšanas noteikumi, ko piemēro akumulatoriem ar augstāku enerģiju.

Piemēram, transportējot nominālā enerģija vatstundās var tikt norādīta 3 x 36 Wh, kas nozīmē 3 akumulatorus, katram pa 36 Wh. Lietošanas nominālā enerģija ir 108 Wh (1 veselam akumulatoram).

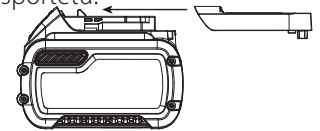

Lietošanas un transportēšanas režīmu marķējuma paraugs

 **Use: 108 Wh**
 **Transport: 3x36 Wh**

Ieteikumi par uzglabāšanu

1. Vispiemērotākā uzglabāšanai ir vēsa un sausa vieta, kurā nav tiešu saules staru un kas nav pārāk karsta un auksta. Lai nodrošinātu akumulatora optimālu darbību un maksimālu kalpošanas laiku, uzglabājiet to istabas temperatūrā.
2. Ja akumulatoru novieto ilgstošā glabāšanā, to ieteicams pilnībā uzlādēt un uzglabāt vēsā, sausā vietā, neturot lādētājā.

PIEZĪME. Nav ieteicams uzglabāt pilnībā izlādētus akumulatorus. Pirms lietošanas akumulators ir jāuzlādē.

Uzlīmes uz lādētāja un akumulatora

Šajā rokasgrāmatā redzamās pictogrammas tiek papildinātas ar šādām pictogrammām, kas redzamas lādētāja un akumulatora uzlīmēs.



Pirms ekspluatācijas izlasiet lietošanas rokasgrāmatu.



Uzlādes laiku sk. **tehniskajos datos**.



Nebāziet tajā elektrību vadošus priekšmetus.



Neuzlādējiet bojātu akumulatoru.



Nepakļaujiet ūdens iedarbībai.



Bojāti vadi ir nekavējoties jānomaina.



Uzlādējiet tikai 4–40 °C temperatūrā.



Lietošanai tikai telpās.



Atbrīvojieties no akumulatora videi nekaitīgā veidā.

LI-ION



Uzlādējiet DEWALT akumulatorus tikai ar tiem paredzētajiem DEWALT lādētājiem. Ja ar DEWALT lādētāju uzlādē citu ražotāju akumulatorus, kas nav DEWALT, tie var eksplodēt vai radīt citus bīstamus apstākļus.



Akumulatoru nedrīkst sadedzināt.



LIETOŠANA (bez transportēšanas vāciņa). Piemērs. Nominālā enerģija vatstundās ir 108 Wh (1 vesels akumulators ar 108 Wh).



TRANSPORTĒŠANA (ar iebūvētu transportēšanas vāciņu). Piemērs. Nominālā enerģija vatstundās ir 3 x 36 Wh (3 atsevišķi akumulatori, katrs pa 36 Wh).

Akumulatora veids

Instrumenta modelis DCN701 darbojas ar 18 V akumulatoru. Drīkst lietot šādus akumulatorus: DCB181, DCB182, DCB183, DCB183B, DCB184, DCB184B, DCB185, DCB187, DCB546, DCB547, DCB548. Sīkāku informāciju sk. **tehniskajos datos**.

Iepakojuma saturs

Iepakojumā ietilpst:

- 1 Kabeļu skavotājs
- 1 Litija jonu akumulators (C1, D1, L1, M1, P1, S1, T1, X1, Y1 modeļi)
- 2 Litija jonu akumulatori (C2, D2, L2, M2, P2, S2, T2, X2, Y2 modeļi)
- 3 Litija jonu akumulatori (C3, D3, L3, M3, P3, S3, T3, X3, Y3 modeļi)
- 1 Lietošanas rokasgrāmata

PIEZĪME. N modeļu komplektācijā neietilpst akumulatori, lādētāji un piederumu kārbas. NT modeļu komplektācijā neietilpst akumulatori un lādētāji. B modeļu komplektācijā ietilpst Bluetooth® akumulatori.

PIEZĪME. Bluetooth® vārda zīme un logotipi ir īpašnieka Bluetooth®, SIG, Inc. reģistrētas preču zīmes, un DEWALT lieto šīs zīmes saskaņā ar licenci. Citas preču zīmes un komercnosaukumi pieder to attiecīgajiem īpašniekiem.

- *Pārbaudiet, vai transportēšanas laikā nav bojāts instruments, tā detaļas vai piederumi.*
- *Pirms ekspluatācijas veltiet laiku tam, lai pilnībā izlasītu un izprastu šo rokasgrāmatu.*

Apzīmējumi uz instrumenta

Uz instrumenta ir attēlotas šādas pictogrammas:



Pirms ekspluatācijas izlasiet lietošanas rokasgrāmatu.



Valkājiet ausu aizsargus.



Valkājiet acu aizsargus.



Redzamais starojums. Neskatieties tieši gaismas starā.



Tikai kabeļu skavotājiem.



Skavu garums.



Aptveres ietilpība.



Elektriskās strāvas trieciens.

Datuma koda novietojums (A. att.)

Datuma kods **11**, kurā ir norādīts arī ražošanas gads, ir nodrukāts uz korpusa.

Piemērs.

2019 XX XX
Ražošanas gads

Apraksts (A. att.)

BRĪDINĀJUMS! Elektroinstrumentu vai tā daļas nedrīkst pārveidot. Šādi var izraisīt bojājumus vai var gūt ievainojumus.

- | | |
|--------------------------------|---------------------------------|
| 1 Mēlīte | 6 Aptvere |
| 2 Āķis | 7 Aptveres atbrīvošanas poga |
| 3 Kabeļa savietošanas vadītā | 8 Grūdējs |
| 4 Vada indikators | 9 Akumulatora atbrīvošanas poga |
| 5 Gaismas diožu darba lukturis | 10 Akumulators |

Paredzētā lietošana

Kabeļu skavotājs ir paredzēts **TIKAI** skavu iedzišanai kokmateriālos.

NELIETOJIET mitros apstākļos vai viegli uzliesmojošu šķidrums un gāzu klātbūtnē.

Šis kabeļu skavotājs ir profesionālai lietošanai paredzēts elektroinstrumenti.

NEĻAUJIET bērniem aiztikt instrumentu. Ja šo instrumentu ekspluatē nepieredzējuši operatori, viņi ir jāuzrauga.

- **Mazi bērni un nespēcīgas personas.** Šo instrumentu nav paredzēts lietot maziem bērniem vai nespēcīgām personām bez uzraudzības.
- Šo instrumentu nav paredzēts ekspluatēt personām (tostarp bērniem), kam ir ierobežotas fiziskās, sensorās vai psihiskās spējas vai trūkst pieredzes un zināšanu, ja vien tās neuzrauga persona, kas atbild par viņu drošību. Bērnus nedrīkst atstāt bez uzraudzības ar instrumentu.

Tukšas aptveres darbināšanas bloķētājs

Skavotājs ir aprīkots ar tukšas aptveres darbināšanas bloķētāju, kas neļauj instrumentam sākt darboties tad, ja aptvere ir tukša. Kad pēdējā skava ir iedzīta, instruments pārstāj darboties. Lai uzzinātu, kā no jauna ievietot skavu ķemmi, sk. sadaļu **Instrumenta pielādēšana**.

SALIKŠANA UN REGULĒŠANA

BRĪDINĀJUMS! Lai mazinātu smaga ievainojuma risku, pirms skavu ielādēšanas, regulēšanas vai pierīču/piederumu uzstādīšanas un noņemšanas izslēdziet instrumentu un izņemiet no tā akumulatoru. Instrumentam nejausi sākot darboties, var gūt ievainojumus.



BRĪDINĀJUMS! Lietojiet tikai DEWALT akumulatorus un lādētājus.

Akumulatora ievietošana instrumentā un izņemšana no tā (B. att.)

PIEZĪME. Pārbaudiet, vai akumulators **10** ir pilnībā uzlādēts.

Akumulatora ievietošana instrumenta rokturī

1. Savietojiet akumulatoru **10** ar sliedēm instrumenta rokturī (B. att.).
2. Bīdīet akumulatoru rokturī, līdz tas ir cieši nofiksēts instrumentā, un pārbaudiet, vai tas nevar atvienoties.

Akumulatora izņemšana no instrumenta

1. Nospiediet akumulatora atbrīvošanas pogu **9** un spēcīgi velciet akumulatoru ārā no instrumenta roktura.
2. Ievietojiet akumulatoru lādētājā, kā aprakstīts šīs rokasgrāmatas sadaļā par lādētāju.

Akumulatora uzlādes indikators (B. att.)

Dažiem DEWALT akumulatoriem ir atlikušās uzlādes indikators, kas sastāv no trim zaļām gaismas diodēm, kuras norāda akumulatora atlikušo uzlādes līmeni.

Lai aktivizētu akumulatora uzlādes indikatoru, nospiediet un turiet nospiektu akumulatora uzlādes indikatora pogu **12**. Visas trīs gaismas diodes dažādās kombinācijās norāda atlikušo uzlādes līmeni. Ja akumulatora uzlādes līmenis ir kļuvis pārāk zems, izdziest visas trīs akumulatora uzlādes indikatora gaismas diodes un akumulators ir jāuzlādē.

PIEZĪME. Akumulatora uzlādes indikators attēlo tikai akumulatora atlikušo uzlādes līmeni. Tas nav instrumenta darbības indikators, un to ietekmē dažādi mainīgie faktori — instrumenta sastāvdaļas, temperatūra un lietošanas veids.

Āķis (C. att.)

DEWALT bezvadu skavotājiem ir iestrādāts āķis **2**, kuru var piestiprināt jebkurā instrumenta pusē, lai būtu piemērots gan labročiem, gan kreļļiem.

Tāpat āķi var pavisam noņemt nost no instrumenta, ja tas nav vajadzīgs.

Āķa piestiprināšana

1. Izņemiet skavas un atvienojiet akumulatoru no instrumenta.
2. Āķi **2** iespējams uzstādīt jebkurā instrumenta pusē, izmantojot vienīgi komplektācijā iekļauto skrūvi **13**. Lai pielāgotu instrumentu lietošanai ar labo vai kreiso roku, vienkārši izskrūvējiet skrūvi un piestipriniet āķi pretējā pusē.
3. Ielādējiet skavas un uzstādiet atpakaļ akumulatoru.

EKSPLUATĀCIJA**Lietošanas norādījumi**

BRĪDINĀJUMS! Vienmēr ievērojiet šos drošības norādījumus un spēkā esošos normatīvos aktus.



BRĪDINĀJUMS! Lai mazinātu smaga ievainojuma risku, pirms skavu ielādēšanas, regulēšanas vai pierīču/piederumu uzstādīšanas un noņemšanas izslēdziet instrumentu un izņemiet no tā akumulatoru. Instrumentam nejausi sākot darboties, var gūt ievainojumus.

BRĪDINĀJUMS! Izlasiet sadaļu **Drošības brīdinājumi skavotājiem** šīs rokasgrāmatas sākumā. Strādājot ar instrumentu, valkājiet acu un ausu aizsargus. Skavotāju nedrīkst vērst ne pret sevi, ne pret citiem. Lai darbu paveiktu droši, pirms skavotāja ekspluatācijas ikreiz veiciet turpmāk minētos pasākumus un pārbaudes.

BRĪDINĀJUMS! Lai mazinātu ievainojuma risku, pirms apkopes veikšanas, iestrēgušas skavas izņemšanas, darba zonas pamešanas, instrumenta pārvietošanas uz citu vietu vai tā nodošanu citai personai atvienojiet no instrumenta akumulatoru.

BRĪDINĀJUMS! Strādājot ar instrumentu, kontaktpiesītēju **NEDRĪKST** nofiksēt augšējā pozīcijā.

BRĪDINĀJUMS! NEDRĪKST ekspluatēt instrumentu, kam ir bojātas detaļas.

Pareizs roku novietojums (D. att.)

BRĪDINĀJUMS! Lai mazinātu smaga ievainojuma risku, **VIENMĒR** turiet rokas pareizi, kā norādīts.

BRĪDINĀJUMS! Lai mazinātu smaga ievainojuma risku, **VIENMĒR** saglabājiet ciešu tvērienu, lai būtu gatavs negaidītai reakcijai.

Pareizs roku novietojums paredz turēt vienu roku uz roktura **14**, kā norādīts D. attēlā.

Instrumenta sagatavošana (A. att.)

IEVĒRĪBAI! NEDRĪKST

instrumentā iesmidzināt vai kādā citā veidā uzklāt smērvielas vai tīrīšanas šķīdumus. Tas var saīsināt instrumenta kalpošanas laiku un samazināt darba efektivitāti.



PIEZĪME. Jauns akumulators nav pilnībā uzlādēts. Ievērojiet norādījumus (sk. sadaļu **Lādētāja darbība**).

1. Izlasiet šīs rokasgrāmatas sadaļu **Drošības brīdinājumi skavotājiem**.
2. Valkājiet acu un ausu aizsargus.
3. Atvienojiet akumulatoru no instrumenta.
4. Aptverē **6** nedrīkst būt skavas.
5. Pārbaudiet, vai kabeļa savietojšanas vadikla **3**, vada indikators **4** un grūdējs darbojas bez aizķeršanās. Nelietojiet instrumentu, ja kāds no tiem nedarbojas pareizi. Strādājot ar instrumentu, kontaktpiesītēju **NEDRĪKST** nofiksēt aktivizētā pozīcijā.
6. Instrumentu nedrīkst vērst ne pret sevi, ne pret citiem.
7. Uzstādiet pilnībā uzlādētu akumulatoru.

IEVĒRĪBAI! Glabājot instrumentu, akumulatoram jābūt atvienotam. Lai nesabojātu akumulatoru un nodrošinātu akumulatora maksimālo kalpošanas laiku, glabājiet akumulatoru vēsā, sausā vietā atsevišķi no instrumenta un lādētāja.

Instrumenta pielādēšana (E. att.)

BRĪDINĀJUMS! Instrumentu nedrīkst vērst ne pret sevi, ne pret citiem.

BRĪDINĀJUMS! Skavas nedrīkst ielādēt, ja ir aktivizēts kontaktpiesītējs vai mēlīte.

BRĪDINĀJUMS! Pirms skavu ievietošanas vai izņemšanas vispirms atvienojiet akumulatoru.

UZMANĪBU! Neturiet pirkstus uz grūdēja slēgsviras slīdes, lai negūtu ievainojumus.

BRĪDINĀJUMS! Šajā skavotājā paredzēts izmantot DeWALT skavas.

1. Nospiediet aptveres atbrīvošanas pogu **7** un bīdīet aptveres serdi un grūdēju **8** ārā līdz gājiena galam.
2. Ievietojiet skavu rullīti **6** ielādēšanas atverē tā, lai skavu galvas pareizi sakrīt ar atveres vaļējo galu. (Piemērotu izmēru sk. **tehniskajos datos**.)
3. Turot pirkstus drošā attālumā no slīdes, aizveriet aptveri, atlaižot grūdēja slēgsviru. Uzmanīgi ļaujiet slēgsvirai bīdīties uz priekšu un saslēgt skavu rullīti.

PIEZĪME. Nestumiet strauji ar spēku aptveres serdi aptverē, citādi var sabojāt skavas.

Instrumenta izlādēšana

BRĪDINĀJUMS! Pirms skavu ievietošanas vai izņemšanas vispirms atvienojiet akumulatoru.

1. Nospiediet aptveres atbrīvošanas pogu **7** un bīdīet aptveres serdi un grūdēju **8** ārā līdz gājiena galam.
2. Paceliet instrumenta labo pusi augšup, līdz skavu rullīti viegli slid ārā no aptveres.
3. Aizveriet aptveri, bīdot aptveres serdi atpakaļ aptverē līdz galam, līdz nofiksējas. Nestumiet strauji ar spēku aptveres serdi aptverē.

Gaismas diožu darba lukturis (F. att.)

Instrumenta priekšpusē atrodas gaismas diožu darba lukturis **5**. Lukturis iedegas, ja ievieto akumulatoru, pavelk mēlīti vai nospiež kontaktpiesītēju. Pēc 20 sekundēm lukturis automātiski izdziest, ja vien instrumentu neturpina lietot.

PIEZĪME. Darba lukturis paredzēts apstrādājamās virsmas apgaismošanai, un to nevar izmantot kā kabatas lukturīti.

ZEMAS AKUMULATORA JAUDAS INDIKATORS: ja lukturis mirgo četras reizes pēc kārtas, tas nozīmē, ka akumulators ir gandrīz tukšs.

Instrumenta iedarbināšana (G. att.)

BRĪDINĀJUMS! Pirms vadu piestiprināšanas vienmēr atvienojiet elektrisko ķēdi. Nepiestipriniet vadus, kuros ir strāva.

BRĪDINĀJUMS! Vienmēr jāņem vērā, ka instrumentā varētu būt skavas. Ja ar skavotāju rīkojas neuzmanīgi, var nejauši izšaut skavas un gūt ievainojumus. Neturiet instrumentu virzienā pret sevi vai kādu citu. Nejauši nospiežot mēlīti, var izšaut skavu un izraisīt ievainojumu. Nerīkojieties pārgalvīgi! Darba laikā ievērojiet piesardzību! Šis ir darbam paredzēts rīks.

BRĪDINĀJUMS! Nedarbiniet instrumentu, kamēr tas nav stingri piespiests pie apstrādājamā materiāla. Ja instruments nav piespiests pie apstrādājamā materiāla, skava var tikt iedzīta citā vietā nekā paredzēts.

Dziļums nav jāregulē.

1. Ielādējiet instrumentā skavas.
2. Ievietojiet instrumentā akumulatoru.
3. Novietojiet kabeļa savietošanas vadīklu **3** tieši uz kabeļa vai vada, kuru vēlaties piestiprināt, tā, lai vads būtu pēc iespējas precīzāk iecentrēts starp abiem kabeļa savietošanas vadīklas zariem.

BRĪDINĀJUMS! Skavas jāiedzen materiālā taisni, ledzenot skavas, nesagāziet skavotāju. Sk. G. attēlu. Turot instrumentu perpendikulāri pret materiālu, skavas tiek stingrāk saturētas.

4. Stingri piespiediet instrumentu pie kabeļa, lai visā garumā piespiestu kabeļa savietošanas vadīklu **3**, kā arī vada indikatoru **4**, tad pavelciet mēlīti **1**, lai izšautu skavu.
5. Ikreiz pēc skavas iedzišanas pārbaudiet, vai vads nav bojāts.

PIEZĪME. Lai skavu pareizi iedzītu noteikta veida kokmateriālos, instrumentu var nākties stingrāk piespiest pie materiāla.

BRĪDINĀJUMS! Ievērojiet piesardzību, novietojot skavotāju uz kabeļa vai vada, lai skava neizdurtos caur kabeļa apvalku vai izolāciju. Pēc skavas iedzišanas ikreiz vizuāli pārbaudiet iedzīto skavu, lai pārliecinātos, vai vada izolācija nav bojāta. Ja tā ir bojāta, nomainiet vadu.

Iestrēgušas skavas izņemšana (A., H. att.)

BRĪDINĀJUMS! Lai mazinātu smaga ievainojuma risku, pirms instrumenta regulēšanas, apkopes, pārvietošanas vai piederumu maiņas atvienojiet no tā akumulatoru. Šādu profilaktisku drošības pasākumu rezultātā mazinās nejaušas skavas izšaušanas risks.

1. Atvienojiet akumulatoru **10** no instrumenta.
2. Nospiediet aptveres slēgsviru **7** un bīdīet aptveres serdi un grūdēju **8** ārā līdz gājiena galam.
3. Paceliet instrumenta labo pusi augšup, līdz skavu rullī viegli slīd ārā no aptveres. Pēc tam var izņemt visas iestrēgušās skavas.
4. Pielādējiet aptverī ar jaunām skavām.

Ekspluatācija aukstā laikā

Strādājot ar instrumentu sasalšanas temperatūrā:

1. Pirms darba instrumentam jābūt pēc iespējas siltākam;
2. Pirms darba iedzeniet dažas skavas koka atgriezuma gabalā, piestiprinot kabeļa atgriezumam.

Ekspluatācija karstā laikā

Instrumentam jādarbojas normāli. Tomēr neturiet instrumentu tiešos saules staros, jo pārmērīgs karstums var bojāt atdurus un citas gumijas detaļas, kā rezultātā jāveic pamatīgāka apkope.

APKOPE

Šis DEWALT elektroinstruments ir paredzēts ilglaicīgam darbam ar mazāko iespējamo apkopi. Nepārtraukti nevainojama darbība ir atkarīga no pareizas instrumenta apkopes un regulāras tīrīšanas.

BRĪDINĀJUMS! Lai mazinātu smaga ievainojuma risku, pirms skavu ielādēšanas, regulēšanas vai pierīču/piederumu uzstādīšanas un noņemšanas izslēdziet instrumentu un izņemiet no tā akumulatoru. Instrumentam nejausi sākot darboties, var gūt ievainojumus.

Lietotājam nav paredzēts patstāvīgi veikt lādētāja un akumulatora apkopi.

IKDIENAS APKOPES TABULA

RISINĀJUMS	Iztīriet aptverī, grūdēju un kontaktpiesietēja mehānismu.
REZULTĀTS	Nodrošina aptveres vienlaidu darbību, samazina nolietojumu un novērš iestrēgšanu.
PAMĀCĪBA	Instrumentu visefektīvāk var iztīrīt, izpūšot to ar saspiestu gaisu. Nav ieteicams regulāri ieeļļot ar eļļām un smērvielām un lietot šķīdinātājus, jo pie tiem mēdz pielipt netīrumi un/vai tie var sabojāt instrumenta plastmasas detaļas.
RISINĀJUMS	Pirms darba vienmēr pārbaudiet, vai visas skrūves un skavas ir cieši pievilktas un nav bojātas.
REZULTĀTS	Novērš instrumenta detaļu iestrēgšanu un priekšlaicīgas kļūmes.
PAMĀCĪBA	Ar piemērotu uzgriežņu atslēgu vai skrūvgriezi pievelciet vajīgās skrūves.



Eļļošana

IEVĒRĪBAI! NEDRĪKST instrumentā iesmidzināt vai kādā citā veidā uzklāt smērvielas vai tīrīšanas šķīdumus. Tas var saīsināt instrumenta kalpošanas laiku un samazināt darba efektivitāti.



DEWALT instrumenti ir pareizi ieeļļoti rūpnīcā un gatavi lietošanai. Tomēr ieteicams reizi gadā nogādāt instrumentu sertificētā remontdarbnīcā, lai to rūpīgi iztīrītu un pārbaudītu.



Tīrīšana

BRĪDINĀJUMS! Ar sausu gaisu no galvenā korpusa izpūtiet netīrumus un putekļus ikreiz, kad pamanāt tos uzkrājamies gaisa atverēs, kā arī visapkārt tām. Veicot šo darbu, valkājiet atzītas acu aizsargus un putekļu masku.

BRĪDINĀJUMS! Instrumenta detaļu tīrīšanai, kas nav no metāla, nedrīkst izmantot šķīdinātājus vai citas asas ķīmiskas vielas. Šīs ķīmiskās vielas var sabojāt šo detaļu materiālu. Lietojiet tikai ziepjūdeni samitrinātu lupatiņu. Nekādā gadījumā nepieļaujiet, lai instrumentā iekļūst šķidrums; instrumentu nedrīkst iegremdēt šķīdumā.

Piederumi

BRĪDINĀJUMS! Tā kā citi piederumi, kurus DEWALT nav ieteicis un nepiedāvā, nav pārbaudīti lietošanai ar šo instrumentu, var rasties bīstami apstākļi, ja tos lietojat. Lai mazinātu ievainojuma risku, šim instrumentam lietojiet tikai DEWALT ieteiktos piederumus.

Sīkāku informāciju par attiecīgiem piederumiem jautāriet izplatītājam.

Vides aizsardzība



Dalīta atkritumu savākšana. Izstrādājumus un akumulatorus ar šo apzīmējumu nedrīkst izmest kopā ar parastiem sadzīves atkritumiem.

Izstrādājumu un akumulatoru sastāvā ir materiāli, ko var atgūt vai otrreizēji pārstrādāt, samazinot pieprasījumu pēc izejvielām. Nododiet otrreizējai pārstrādei elektriskos izstrādājumus un akumulatorus saskaņā ar vietējiem noteikumiem. Sīkāka informācija ir pieejama vietnē www.2helpU.com.

Uzlādējams akumulators

Šis ilglaicīgas darbības akumulators jāuzlādē, kad tas vairs nenodrošina pietiekami lielu jaudu, salīdzinot ar jaudu pirms tam. Kad tā ekspluatācijas laiks ir beidzies, no tā ir jāatbrīvojas videi nekaitīgā veidā:

- izlādējiet akumulatoru pilnībā, pēc tam izņemiet to no instrumenta;
- litija jonu elementus iespējams pārstrādāt. Nogādājiet akumulatoru pilnvarotā remontdarbnīcā vai vietējā atkritumu pārstrādes punktā. Savāktie akumulatori tiek pareizi otrreizēji pārstrādāti vai likvidēti.

PROBLĒMU NOVĒRŠANAS CEĻVEDIS

Daudzas biežāk sastopamās problēmas var novērst ar šeit norādītās tabulas palīdzību. Nopietnāku vai grūtāk novēršamu problēmu gadījumā sazinieties ar DEWALT remontdarbniecu.

 **BRĪDINĀJUMS!** *Lai mazinātu smaga ievainojuma risku, pirms remonta veikšanas VIENMĒR atvienojiet no tā akumulatoru.*

PROBLĒMA	CĒLONIS	RISINĀJUMS
Instrumenti neiedzen skavas.	Aktivizēts tukšas aptveres darbināšanas bloķētājs, neļaujot kontaktpiesītējam veikt pilnu gājienu.	Ievietojiet aptverē vairāk skavu.
	Akumulators ir karsts.	Nogaidiet, līdz akumulators atdziest, vai nomainiet pret aukstu akumulatoru.
	Instrumenti ir karsti.	Nogaidiet, līdz instrumenti atdziest, tad turpiniet darbu.
	Kontaktpiesītājs ir saliekts.	Vērsieties pilnvarotā remontdarbniecā.
	Spailes ir netīras vai bojātas.	Vērsieties pilnvarotā remontdarbniecā.
	Bojāta iekšējā elektronika.	Vērsieties pilnvarotā remontdarbniecā.
	Bojāta mēlīte.	Vērsieties pilnvarotā remontdarbniecā.
	Iestrēgusi skava, piedziņas rotora lāpstiņa neatgriežas sākotnējā pozīcijā.	Atvienojiet akumulatoru, izņemiet iestrēgušo skavu un ievietojiet atpakaļ akumulatoru. Piedziņas rotora lāpstiņa atiestāts instrumentu normālā stāvoklī (pirmajā ciklā skava netiek iedzīta).
	Bojāts piedziņas rotors.	Vērsieties pilnvarotā remontdarbniecā.
	Iestrēdzis iekšējais mehānisms.	Vērsieties pilnvarotā remontdarbniecā.
Instrumenti darbojas, bet neiedzen stiprinājumus līdz galam.	Bojāta iekšējā elektronika.	Vērsieties pilnvarotā remontdarbniecā.
	Instrumenti nav cieši piespiesti pie darba virsmas.	Pietiekami cieši piespiediet instrumentu pie darba virsmas. (Sk. sadaļu Instrumenta iedarbināšana .)
	Bojāts vai nolietots piedziņas rotora gals.	Vērsieties pilnvarotā remontdarbniecā.
Instrumenti darbojas, bet stiprinājumi netiek iedzīti.	Bojāts darbināšanas mehānisms.	Vērsieties pilnvarotā remontdarbniecā.
	Nepareiza izmēra skavas.	Lietojiet tikai ieteicamās skavas. Sk. tehniskos datus .
	Instrumenta priekšgals ir aizsērējis.	Iztīriet priekšgalu un raugieties, lai tajā neiestrēgst sīkas skavu atlūzas.
	Aptvere ir aizsērējusi.	Iztīriet aptveri.
	Bojāta izspiedēja atspere.	Nomainiet atsperi. Vērsieties pilnvarotā remontdarbniecā.
Iestrēgušas skavas.	Aptvere ir nodilusi.	Nomainiet aptveri. Vērsieties pilnvarotā remontdarbniecā.
	Nepareiza izmēra skavas.	Lietojiet tikai ieteicamās skavas. Sk. tehniskos datus .
	Aptvere nav pievilka pēc tam, kad veikta pēdējā pārbaude vai atbrīvota iestrēgusi skava.	Aptverei jābūt pareizi noslēgtai.
	Materiāla un stiprinājuma garums.	Ja instrumenti joprojām iestrēgst, sazinieties ar pilnvarotu remontdarbniecu.
	Instrumenta priekšgals ir aizsērējis.	Iztīriet priekšgalu un raugieties, lai tajā neiestrēgst sīkas skavu atlūzas.
	Aptvere ir nodilusi.	Nomainiet aptveri. Vērsieties pilnvarotā remontdarbniecā.
	Bojāta izspiedēja atspere.	Nomainiet atsperes. Vērsieties pilnvarotā remontdarbniecā.
Skavas neder pēc izmēra.	Bojāts vai nolietots piedziņas rotors.	Nomainiet pret jaunu piedziņas rotora komplektu.
	Pārbaudiet, vai tiek lietotas DEWALT skavas.	Šis skavotājs ir saderīgs vienīgi ar DEWALT skavām.

КАБЕЛЬНЫЙ СТЕПЛЕР

DCN701

Поздравляем!

Вы приобрели инструмент DEWALT. Многолетний опыт, тщательная разработка изделий и инновации делают компанию DEWALT одним из самых надежных партнеров для пользователей профессионального электроинструмента.

Технические характеристики

		DCN701
Напряжение	$V_{\text{пост. тока}}$	18
Тип		1
Тип батареи		Ионно-литиевая
Угол расположения магазина		0°
Емкость магазина		35
Длина скобы	мм	25
Переключатель скобы	мм	19,7
Вес (без аккумуляторной батареи)	кг	2,2

Значения шума и вибрации (сумма векторов в трех плоскостях) в соответствии с EN60745-2-16:

L_{PA} (уровень звукового давления)	дБ (А)	82
L_{WA} (уровень звуковой мощности)	дБ (А)	93
K (погрешность для заданного уровня мощности)	дБ (А)	3
Значение эмиссии вибрации $a_{H=}$	м/с ²	3,9
Погрешность K =	м/с ²	1,5

Значение шумовой эмиссии и эмиссии вибрации, указанное в данном справочном листке, было получено в соответствии со стандартным тестом, приведенным в EN60745, и может использоваться для сравнения инструментов. Кроме того, оно может использоваться для предварительной оценки воздействия вибрации.



ОСТОРОЖНО! Заявленное значение шумовой эмиссии и эмиссии вибрации относятся к основным областям применения инструмента. Однако, если инструмент используется не по основному назначению с различной оснасткой или при ненадлежащем уходе, уровень шума и вибрации может измениться. Это может привести к значительному увеличению уровня воздействия вибрации в течение всего рабочего периода.

При расчете приблизительного значения уровня воздействия шума и вибрации также необходимо учитывать время, когда инструмент выключен или то время, когда он работает на холостом ходу. Это может привести к значительному снижению уровня воздействия вибрации в течение всего рабочего периода.

Определите дополнительные меры техники безопасности для защиты оператора от воздействия шума и вибрации, а именно: поддержание инструмента и оснастки в рабочем состоянии, создание комфортных условий работы, хорошая организация рабочего места.

Декларация о соответствии нормам ЕС

Директива по механическому оборудованию



Кабельный степлер DCN701

DEWALT заявляет, что продукция, описанная в **Технических характеристиках**, соответствует:

2006/42/EC, EN60745-1:2009+A11:2010, EN60745-2-16:2010.

Эти продукты также соответствуют Директиве 2014/30/EU и 2011/65/EU. За дополнительной информацией обращайтесь в компанию DEWALT по адресу, указанному ниже или приведенному на задней стороне обложки руководства.

Нижеподписавшийся несет ответственность за составление технической документации и составил данную декларацию по поручению компании DEWALT.

Маркус Ромпель
Вице-президент отдела по разработке и производству,
PTE-Europe
DEWALT, Richard-Klinger-Straße 11,
D-65510, Idstein, Германия
28.02.2019



ОСТОРОЖНО! Во избежание риска получения травм ознакомьтесь с инструкцией.

Обозначения: правила техники безопасности

Ниже описывается уровень опасности, обозначаемый каждым из предупреждений. Прочитайте руководство и обратите внимание на данные символы.



ОПАСНО! Обозначает опасную ситуацию, которая неизбежно приведет к **серьезной травме** или смертельному исходу, в случае несоблюдения соответствующих мер безопасности.



ОСТОРОЖНО! Указывает на потенциально опасную ситуацию, которая, в случае несоблюдения соответствующих мер безопасности, **может** привести к **серьезной травме или смертельному исходу**.



ВНИМАНИЕ! Указывает на потенциально опасную ситуацию, которая, в случае несоблюдения соответствующих мер безопасности, **может** стать причиной **травм средней или легкой степени тяжести**.

ПРИМЕЧАНИЕ. Указывает на практики, использование которых не связано с получением травмы, но если ими пренебречь, могут привести к порче имущества.



Указывает на риск поражения электрическим током.



Указывает на риск возгорания.

Аккумуляторные батареи				Зарядные устройства/время зарядки (мин)							
	В	А ч	(кг)	DCB104	DCB107	DCB112	DCB113	DCB115	DCB118	DCB132	DCB119
DCB546	18/54	6,0/2,0	1,05	60	270	170	140	90	60	90	X
DCB547	18/54	9,0/3,0	1,46	75*	420	270	220	135*	75*	135*	X
DCB548	18/54	12,0/4,0	1,44	120	540	350	300	180	120	180	X
DCB181	18	1,5	0,35	22	70	45	35	22	22	22	45
DCB182	18	4,0	0,61	60/40**	185	120	100	60	60/40**	60	120
DCB183/B	18	2,0	0,40	30	90	60	50	30	30	30	60
DCB184/B	18	5,0	0,62	75/50**	240	150	120	75	75/50**	75	150
DCB185	18	1,3	0,35	22	60	40	30	22	22	22	X
DCB187	18	3,0	0,54	45	140	90	70	45	45	45	90
DCB189	18	4,0	0,54	60	185	120	100	60	60	60	120

*Код даты 201811475В или новее

**Код даты 201536 или новее

ОБЩИЕ ПРАВИЛА ТЕХНИКИ БЕЗОПАСНОСТИ ПРИ ИСПОЛЬЗОВАНИИ ЭЛЕКТРОИНСТРУМЕНТОВ



ОСТОРОЖНО! Прочитайте и просмотрите все предупреждения, инструкции, иллюстрации и спецификации по данному электроинструменту. Несоблюдение всех приведенных ниже инструкций может стать причиной поражения электрическим током, возгорания и/или тяжелой травмы.

СОХРАНИТЕ ВСЕ ИНСТРУКЦИИ ДЛЯ ПОСЛЕДУЮЩЕГО ИСПОЛЬЗОВАНИЯ.

Термин «электроинструмент» в предупреждениях относится к работающим от сети (проводным) электроинструментам или работающим от аккумуляторной батареи (беспроводным) электроинструментам.

1) Безопасность на рабочем месте

- Следите за чистотой и хорошим освещением на рабочем месте.** Захламленное или плохо освещенное рабочее место может стать причиной несчастного случая.
- Запрещается работать с электроинструментами во взрывоопасных местах, например, вблизи легковоспламеняющихся жидкостей, газов и пыли.** Искры, которые появляются при работе электроинструментов могут привести к воспламенению пыли или паров.
- Следите за тем, чтобы во время работы с электроинструментом в зоне работы не было посторонних и детей.** Отвлекаясь от работы вы можете потерять контроль над инструментом.

2) Электробезопасность

- Штепсельная вилка электроинструмента должна соответствовать розетке. Никогда не меняйте вилку инструмента. Запрещается использовать переходники к вилкам для электроинструментов с заземлением.**
Использование оригинальных штепсельных вилок, соответствующих типу сетевой розетки снижает риск поражения электрическим током.
- Избегайте контакта с заземленными поверхностями, такими как трубы, радиаторы и холодильники.** Если вы будете заземлены, увеличивается риск поражения электрическим током.
- Запрещается оставлять электроинструмент под дождем и в местах повышенной влажности.** При попадании воды в электроинструмент риск поражения электротоком возрастает.
- Берегите кабель от повреждений. Никогда не используйте кабель для переноски инструмента, не тяните за него, пытаясь отключить инструмент от сети. Держите кабель подальше от источников тепла, масла, острых углов или движущихся предметов.**
Поврежденный или запутанный кабель питания повышает риск поражения электротоком.
- При работе с электроинструментом на открытом воздухе используйте удлинитель, подходящий для использования на улице.**
Использование кабеля питания, предназначенного для использования вне помещения, снижает риск поражения электрическим током.
- Если использование электроинструмента в условиях повышенной влажности неизбежно,**

используйте устройства защитного отключения (УЗО) для защиты сети.

Использование УЗО сокращает риск поражения электрическим током.

3) Обеспечение индивидуальной безопасности

- a) **Будьте внимательны, смотрите, что делаете и не забывайте о здравом смысле при работе с электроинструментом. Запрещается работать с электроинструментом в состоянии усталости, наркотического, алкогольного опьянения или под воздействием лекарственных препаратов.** Невнимательность при работе с электроинструментом может привести к серьезным телесным повреждениям.
- b) **Используйте индивидуальные средства защиты. Всегда используйте защитные очки.** Средства защиты, такие как противопылевая маска, обувь с не скользящей подошвой, каска и защитные наушники, используемые при работе, уменьшают риск получения травм.
- c) **Примите меры для предотвращения случайного включения. Перед тем как подключить электроинструмент к сети и/или аккумуляторной батарее, взять инструмент или перенести его на другое место, убедитесь в том, что выключатель находится в положении Выкл.** Если при переноске электроинструмента он подключен к сети, и при этом ваш палец находится на выключателе, это может стать причиной несчастных случаев.
- d) **Перед включением электроинструмента уберите гаечные или инструментальные ключи.** Ключ, оставленный на вращающейся части электроинструмента, может привести к травме.
- e) **Не пытайтесь дотянуться до слишком удаленных поверхностей. Обувь должна быть удобной, чтобы вы всегда могли сохранять равновесие.** Это позволит лучше контролировать электроинструмент в непредвиденных ситуациях.
- f) **Одевайтесь соответствующим образом. Избегайте носить свободную одежду и ювелирные украшения. Следите за тем, чтобы волосы и одежда не попадали под движущиеся детали.** Свободная одежда, украшения или длинные волосы могут попасть в подвижные части инструмента.
- g) **Если для электроинструмента предусмотрено устройство для сбора пыли и частиц обрабатываемого материала, убедитесь в том, что оно установлено и используется должным образом.** Использование устройства для пылеудаления сокращает риски, связанные с пылью.
- h) **Не позволяйте хорошему знанию от частого использования инструментов стать причиной самонадеянности и игнорирования правил техники безопасности.** Небрежное действие может повлечь серьезные травмы за долю секунды.

4) Эксплуатация электроинструмента и уход за ним

- a) **Не прилагайте силу к электроинструменту. Используйте электроинструмент в соответствии с назначением.** Правильно подобранный электроинструмент выполнит работу более эффективно и безопасно при стандартной нагрузке.
- b) **Не пользуйтесь инструментом, если не работает выключатель.** Любой инструмент, управляемый выключением и включением которого невозможно, опасен, и его необходимо отремонтировать.
- c) **Перед выполнением любых настроек, сменой аксессуаров или прежде чем убрать инструмент на хранение, отключите его от сети и/или снимите с него аккумуляторную батарею, если ее можно снять.** Такие превентивные меры безопасности сокращают риск случайного включения электроинструмента.
- d) **Храните электроинструмент в недоступном для детей месте и не позволяйте работать с инструментом людям, не имеющим соответствующих навыков работы с такого рода инструментами.** Электроинструмент представляет опасность в руках неопытных пользователей.
- e) **Поддерживайте электроинструмент и принадлежности в исправном состоянии. Проверьте, не нарушена ли центровка или не заклинены ли движущиеся детали, нет ли повреждений или иных неисправностей, которые могли бы повлиять на работу электроинструмента. В случае обнаружения повреждений, прежде чем приступить к эксплуатации электрифицированного инструмента, его нужно отремонтировать.** Большинство несчастных случаев происходит с инструментами, которые не обслуживаются должным образом.
- f) **Следите за тем, чтобы инструмент был заточен и чистый.** Вероятность заклинивания инструмента, за которым следят должным образом и который хорошо заточен, значительно меньше, а работать с ним легче.
- g) **Используйте электроинструменты, принадлежности и насадки в соответствии с данными инструкциями, принимая во внимание условия работы и характер выполняемой работы.** Использование электроинструмента для выполнения операций, для которых он не предназначен, может привести к созданию опасных ситуаций.
- h) **Все рукоятки и поверхности захватывания должны быть сухими и без следов смазки.** Скользкие рукоятки и поверхности захватывания не позволяют обеспечить безопасность работы

и управления инструментом в непредвиденных ситуациях.

5) Использование аккумуляторных электроинструментов и уход за ними

- a) **Используйте для зарядки аккумуляторной батареи только указанное производителем зарядное устройство.** Использование зарядного устройства определенного типа для зарядки других батарей может привести к возгоранию.
- b) **Используйте для электроинструмента только батареи указанного типа.** Использование других аккумуляторных батарей может стать причиной травмы и пожара.
- c) **Оберегайте батарею от попадания в нее скрепок, монет, ключей, гвоздей, болтов или других мелких металлических предметов, которые могут вызывать замыкание контактов.** Короткое замыкание контактов аккумуляторной батареи может привести к пожару или получению ожогов.
- d) **При повреждении батареи, из нее может вытечь электролит. Не прикасайтесь к нему. При случайном контакте с электролитом смойте его водой. При попадании электролита в глаза обратитесь за медицинской помощью.** Жидкость, находящаяся внутри батареи, может вызвать раздражение или ожоги.
- e) **Не используйте поврежденные или измененные аккумуляторные батареи или инструменты.** Поврежденные или измененные аккумуляторные батареи могут работать непредсказуемо, что может привести к возгоранию, взрыву или риску получения травм.
- f) **Не подвергайте аккумуляторные батареи или инструмент воздействию огня или повышенной температуры.** Открытый огонь или воздействие высокой температуры выше 40 °C может привести к взрыву.
- g) **Следуйте всем инструкциям по зарядке и не заряжайте аккумуляторную батарею или инструмент вне температурного диапазона, указанного в инструкции.** Неправильная зарядка или зарядка вне указанного температурного диапазона может привести к повреждению батареи и увеличить риск возгорания.

6) Обслуживание

- a) **Обслуживание электроинструмента должен проводить квалифицированный специалист с использованием только оригинальных запасных частей.** Это позволит обеспечить безопасность обслуживаемого инструмента.
- b) **Не выполняйте обслуживание поврежденных аккумуляторных батарей.** Обслуживание аккумуляторных батарей должно выполняться только производителем или авторизованными поставщиками услуг.

Правила техники безопасности при эксплуатации строительного степлера

- **Обязательно проверяйте наличие крепежных деталей в инструменте.** Неаккуратное обращение со строительным степлером может привести к неожиданному выстрелу крепежной деталью и травмам.
- **Не направляйте инструмент на себя или на кого-то, кто находится рядом.** Случайное срабатывание может привести к травме из-за выстрела крепежной детали из инструмента.
- **Не включайте инструмент до тех пор, пока плотно не установите его на месте.** Если инструмент не прижимать к детали, крепежные детали могут не попасть в нужное место.
- **Отключите инструмент от сети, если крепежная деталь застряла в инструменте.** Если инструмент будет включен в то время, когда вы вытаскиваете застрявшую крепежную деталь, степлер может неожиданно сработать.
- **Соблюдайте осторожность при удалении застрявшего гвоздя.** Механизм может оставаться под напряжением и в случае попытки освободить гвоздь может с силой высвободиться.
- **При креплении электрических кабелей убедитесь, что они не находятся под напряжением. Держите степлер только за изолированные поверхности для захвата. Используйте только крепежи, предназначенные для прокладки электрических кабелей. Убедитесь, что крепеж не повредил изоляцию электрических кабелей.** Ситуация, когда крепеж повреждает изоляцию электрических кабелей, может привести к поражению электрическим током и пожару.

Дополнительные предупреждения по безопасности при эксплуатации строительного степлера



ВНИМАНИЕ! Всегда учитывайте национальные требования к креплению электрических кабелей на деревянных поверхностях.



ОСТОРОЖНО! В целях предотвращения травм и смерти при эксплуатации строительного степлера соблюдайте все меры предосторожности, приведенные ниже. Перед эксплуатацией инструмента прочтите все инструкции.



ВНИМАНИЕ! Крепеж может пройти мимо или через заготовки и нанести травму людям! Особенно важно учитывать, что от рабочей поверхности или степлера могут отколоться пластмассовые части и повредить глаза. Надевайте защитные очки!

- **Всегда отключайте питание, прежде чем пытаться закрепить провода с помощью степлера.** Не закрепляйте провода под напряжением.

- **Для крепления электрических кабелей используйте только скобы DEWALT.** Они предназначены для прокладки электрических кабелей.
- **Никогда не работайте с инструментом, если магазин вынут или отделен от инструмента.**
- **Держите руки и остальные части тела подальше от выходного отверстия инструмента.** Во время использования НИ В КОЕМ СЛУЧАЕ не держите инструмент за магазин или барабан, так как это может привести к перекоосу степлера при выстреле и травмам.
- **При креплении проводов всегда держите инструмент за изолированные поверхности для захвата. Считайте, что они находятся под напряжением, даже если они отключены.** Контакт с оголенными проводами передает электрический заряд на неизолированные металлические части инструмента и приводит к поражению оператора электрическим током.
- **Во время эксплуатации используйте подходящие средства защиты слуха и прочие средства индивидуальной защиты.** В некоторых условиях и во время использования шум данного инструмента может стать причиной нарушения слуха.
- **Когда инструмент не используется, отключайте аккумуляторную батарею от инструмента.** Перед тем как оставить инструмент без присмотра или передать другому пользователю, обязательно извлекайте аккумуляторную батарею и вынимайте крепежные детали из магазина степлера. Запрещается проносить инструмент в другую рабочую зону, если при этом требуется перемещаться с использованием лесов, лестниц, стремянок и т. д., когда установлена аккумуляторная батарея. Запрещается выполнять регулировки, техническое обслуживание и удалять заторы скоб, когда установлена аккумуляторная батарея.
- **Запрещается выводить из строя и модифицировать инструмент или пусковой выключатель.** Запрещается привязывать или закреплять пусковой выключатель с помощью клейкой ленты. Запрещается извлекать пружину из контактного упора. Ежедневно проверяйте работу пускового выключателя. Опасность непреднамеренного срабатывания.
- **Перед эксплуатацией проверяйте инструмент. Не используйте инструмент, если какая-либо часть инструмента или пусковой выключатель не работают, модифицированы или неисправны.** Неисправные и недостающие детали должны быть отремонтированы и установлены на свое место. См. раздел **Техническое обслуживание.**
- **Запрещается любым способом вносить изменения или модифицировать изделие.**
- **Следите за тем, чтобы во время работы с электроинструментом в зоне работы не было посторонних и детей.** Отвлекаясь от работы, вы можете потерять контроль над инструментом. Если устройство не используется, его нужно заблокировать и хранить вне досягаемости детей.
- **Не пытайтесь дотянуться до слишком удаленных поверхностей. Всегда сохраняйте устойчивое положение и равновесие.** Потеря равновесия может привести к травмам.
- **Используйте инструмент только по его прямому назначению.**
- **Не пытайтесь выпустить скобы в воздух или любой другой материал, слишком прочный для проникновения скобы.** Скобы могут вылететь в неожиданном направлении и стать причиной травм.
- **Запрещается использовать корпус инструмента в качестве молотка.**
- **В целях предотвращения непреднамеренного срабатывания, держите руки подальше от контактного упора.**
- **См. раздел Техническое обслуживание для получения подробной информации о надлежащем техническом обслуживании инструмента.**
- **Используйте инструмент в чистом освещенном помещении.** Убедитесь, что на рабочей поверхности нет грязи и мусора. При работе на высоте, например, на крышах, соблюдайте осторожность, чтобы не упасть.
- **Скобы необходимо забивать прямо.** Не наклоняйте степлер при установке скоб. Застревание и рикошет скоб может привести к травмам.
- **Запрещается использовать инструмент вблизи горючей пыли, газов или паров.** Во время работы данный инструмент создает искры, которые могут воспламенить газы или пыль, что может привести к взрыву. Забивание одной скобы в другую также может создать искры.
- **Во время работы в местах с ограниченным пространством держите лицо и части тела подальше от задней крышки инструмента.** Внезапная отдача может привести к отбрасыванию инструмента, особенно при попытке вбить скобу в твердые материалы.
- **Крепко удерживайте инструмент, сохраняя над ним контроль, по мере того как он отскакивает в сторону от заготовки, забивая скобу.**
- **При использовании строительного степлера проверяйте толщину рабочего материала.** Выступающая скоба может привести к травмам.
- **Проверьте провод после каждого выстрела, чтобы убедиться, что оболочка кабеля не повреждена.**
- **Будьте внимательны, смотрите, что делаете и не забывайте о здравом смысле при работе с электроинструментом. Запрещается работа с инструментом в утомленном состоянии, а также в состоянии наркотического или алкогольного опьянения и под воздействием**

лекарственных препаратов. Невнимательность при работе с электроинструментом может привести к серьезным телесным повреждениям.

Остаточные риски

Несмотря на соблюдение соответствующих инструкций по технике безопасности и использование предохранительных устройств, некоторые остаточные риски невозможно полностью исключить. А именно:

- ухудшение слуха;
- риск травм от разлетающихся частиц;
- риск получения ожогов в результате нагревания инструмента в процессе работы;
- риск получения травмы в результате продолжительной работы.

СОХРАНИТЕ НАСТОЯЩЕЕ РУКОВОДСТВО

Зарядные устройства

Зарядные устройства DEWALT не требуют регулировки и максимально просты в использовании.

Электробезопасность

Электродвигатель рассчитан на работу только при одном напряжении сети. Необходимо обязательно убедиться в том, что напряжение источника питания соответствует указанному на шильдике устройства. Необходимо также убедиться в том, что напряжение работы зарядного устройства соответствует напряжению в сети.



Зарядное устройство DEWALT оснащено двойной изоляцией в соответствии с требованиями EN60335; поэтому провод заземления не требуется.

В случае повреждения кабеля питания его необходимо заменить специально подготовленным кабелем, который можно приобрести в сервисных центрах DEWALT.

Замена штепсельной вилки (только для Великобритании и Ирландии)

Если нужно установить штепсельную вилку:

- осторожно снимите старую вилку;
- подсоедините коричневый провод к терминалу фазы в вилке;
- подсоедините синий провод к нулевому терминалу.



ОСТОРОЖНО! Заземление не требуется.

Соблюдайте инструкции по установке вилок высокого качества. Рекомендованный предохранитель: 3 А.

Использование кабеля-удлинителя

Используйте удлинитель только в случаях крайней необходимости. Используйте только утвержденные удлинители промышленного изготовления, рассчитанные на мощность не меньшую, чем потребляемая мощность зарядного устройства (см. *Технические характеристики*). Минимальное поперечное сечение провода электрического кабеля должно составлять 1 мм²; максимальная длина 30 м. При использовании кабельного барабана всегда полностью разматывайте кабель.

Важные инструкции по технике безопасности для всех зарядных устройств

СОХРАНИТЕ НАСТОЯЩЕЕ РУКОВОДСТВО. В данном руководстве содержатся важные инструкции по технике безопасности для совместимых зарядных устройств (см. *Технические характеристики*).

- *Перед тем как использовать зарядное устройство, внимательно изучите все инструкции и предупреждающие этикетки на зарядном устройстве, батарее и инструменте, для которого используется батарея.*



ОСТОРОЖНО! Опасность поражения электрическим током. Не допускайте попадания жидкости в зарядное устройство. Это может привести к поражению электрическим током.



ОСТОРОЖНО! Рекомендуется использовать устройство защитного отключения (УЗО) с током утечки до 30 мА.



ВНИМАНИЕ! Опасность ожога. Во избежание травм следует использовать только аккумуляторные батареи производства DEWALT. Использование батарей другого типа может привести к взрыву, травмам и повреждениям.



ВНИМАНИЕ! Не позволяйте детям играть с данным устройством.

ПРИМЕЧАНИЕ. В определенных условиях, при подключении зарядного устройства к источнику питания, может произойти короткое замыкание контактов внутри зарядного устройства посторонними материалами. Не допускайте попадания в полости зарядного устройства таких токопроводящих материалов, как стальная стружка, алюминиевая фольга или другие металлические частицы и т. п. Всегда отключайте зарядное устройство от источника питания, если в нем нет аккумуляторной батареи. Всегда отключайте зарядное устройство от сети перед тем, как приступить к очистке инструмента

- **НЕ пытайтесь заряжать батареи с помощью каких-либо других зарядных устройств, кроме тех, которые указаны в данном руководстве.** Зарядное устройство и батарея предназначены для совместного использования.
- **Эти зарядные устройства не предназначены ни для какого другого использования, помимо зарядки аккумуляторных батарей DEWALT.** Использование любых других батарей может привести к возгоранию, поражению электротоком или гибели от электрического шока.
- **Не подвергайте зарядное устройство воздействию снега или дождя.**
- **При отключении зарядного устройства от сети всегда тяните за штепсельную вилку, а не за кабель.** Это поможет избежать повреждения штепсельной вилки и розетки.

- **Убедитесь в том, что кабель расположен таким образом, чтобы на него не наступили, не споткнулись об него, а также в том, что он не натянут и не может быть поврежден.**
- **Не используйте удлинительный кабель без крайней необходимости.** Использование удлинительного кабеля неподходящего типа может привести к пожару или поражению электрическим током.
- **Не ставьте на зарядное устройство никакие предметы и не устанавливайте зарядное устройство на мягкую поверхность, которая может закрыть вентиляционные отверстия и привести к перегреву.** Не размещайте зарядное устройство поблизости от источников тепла. Вентиляция зарядного устройства происходит с помощью отверстий в верхней и нижней части корпуса.
- **Не используйте зарядное устройство при наличии поврежденной кабеля или штепсельной вилки** — их следует немедленно заменить.
- **Не используйте зарядное устройство, если его роняли, либо если оно подвергалось сильным ударам или было повреждено каким-либо иным образом.** Обратитесь в авторизованный сервисный центр.
- **Не разбирайте зарядное устройство. При необходимости обратитесь в специализированный сервисный центр, если нужно провести обслуживание или ремонт инструмента.** Неправильная сборка может стать причиной пожара или поражения электрическим током.
- В случае повреждения кабеля питания его необходимо немедленно заменить у производителя, в его сервисном центре или с привлечением другого специалиста аналогичной квалификации для предотвращения несчастного случая.
- **Перед очисткой отключите зарядное устройство от сети. В противном случае, это может привести к поражению электрическим током.** Извлечение аккумуляторной батареи не приведет к снижению степени этого риска.
- **НИКОГДА не подключайте два зарядных устройства вместе.**
- **Зарядное устройство предназначено для работы при стандартном напряжении сети в 230 В. Не пытайтесь использовать его при каком-либо ином напряжении.** Это не относится к автомобильному зарядному устройству.

Зарядка батареи (рис. В)

1. Перед установкой батареи подключите зарядное устройство к соответствующей сетевой розетке.
2. Вставьте аккумуляторную батарею **10** в зарядное устройство, убедившись в том, что она хорошо установлена. Красный индикатор зарядки начнет мигать. Это означает, что процесс зарядки начался.

3. По окончании зарядки красный индикатор будет гореть непрерывно, не мигая. Теперь батарея полностью заряжена, и ее можно использовать или оставить в зарядном устройстве. Чтобы извлечь аккумуляторную батарею из зарядного устройства, нажмите кнопку фиксатора батареи **9** и извлеките батарею.

ПРИМЕЧАНИЕ. Чтобы обеспечить максимальную производительность и срок службы ионно-литиевых батарей, перед первым использованием полностью зарядите аккумуляторную батарею.

Работа с зарядным устройством

См. состояние зарядки аккумуляторной батареи на приведенных ниже индикаторах.

Индикаторы зарядки		
	Зарядка	
	Полностью заряжен	
	Температурная задержка*	

*В это время красный индикатор продолжит мигать, а когда начнется зарядка, загорится желтый. После того, как батарея достигнет рабочей температуры, желтый индикатор погаснет, и зарядка продолжится.

Зарядное(-ые) устройство(-а) не может(-гут) полностью зарядить неисправную аккумуляторную батарею. При неисправной аккумуляторной батарее, индикатор на зарядном устройстве не загорится.

ПРИМЕЧАНИЕ. Также это может указывать на проблему с зарядным устройством.

Если зарядное устройство указывает на наличие проблемы, проверьте аккумулятор и зарядное устройство в специализированном сервисном центре.

Температурная задержка

Если температура батареи слишком низкая или слишком высокая, зарядное устройство автоматически переходит в режим температурной задержки; при этом зарядка не начинается до тех пор, пока батарея не достигнет нужной температуры. После того, как нужный уровень температуры будет достигнут, устройство перейдет в режим зарядки. Данная функция обеспечивает максимальный срок эксплуатации батареи.

Зарядка холодной батареи занимает больше времени, чем теплой. Аккумуляторная батарея заряжается медленнее во время цикла зарядки и максимального заряда не удастся добиться даже после того, как аккумуляторная батарея будет теплой.

Зарядное устройство DCB118 оснащено внутренним вентилятором для охлаждения батареи. Вентилятор включится автоматически, если батарея нуждается в охлаждении. Не используйте зарядное устройство, если вентилятор не функционирует или если забиты вентиляционные отверстия. Не позволяйте посторонним предметам попадать внутрь зарядного устройства.

Система электронной защиты

Ионно-литиевые аккумуляторные батареи XR оснащены системой электронной защиты, которая защищает аккумуляторную батарею от перегрузки, перегрева или глубокой разрядки.

При срабатывании системы электронной защиты инструмент автоматически отключается. В этом случае поставьте ионно-литиевую батарею на зарядку до тех пор, пока она полностью не зарядится.

Крепление на стену

Данные зарядные устройства могут крепиться на стены или устанавливаться на стол или рабочую поверхность. При креплении на стену расположите зарядное устройство в пределах досягаемости розетки и подальше от углов и других препятствий, которые могут помешать потоку воздуха. Используйте заднюю часть зарядного устройства в качестве образца для положения монтажных болтов на стене. Надежно закрепите зарядное устройство при помощи саморезов (приобретаются отдельно) длиной минимум в 25,4 мм с диаметром шляпки самореза в 7–9 мм, вкрученных в дерево до оптимальной глубины, оставляющей на поверхности примерно 5,5 мм самореза. Совместите отверстия на задней стороне зарядного устройства с выступающими саморезами и полностью вставьте их в отверстия.

Инструкции по очистке зарядного устройства



ОСТОРОЖНО! Опасность поражения электрическим током. Перед очисткой отключите зарядное устройство от сети питания. Грязь и жир можно удалить с наружной поверхности зарядного устройства с помощью тряпки или мягкой неметаллической щетки. Не используйте воду или чистящие растворы. Не допускайте попадания жидкости внутрь инструмента; никогда не погружайте никакие из деталей инструмента в жидкость.

Аккумуляторные батареи

Важные инструкции по технике безопасности для всех батарей

При заказе запасных батарей не забудьте указать номер по каталогу и напряжение.

При покупке батарея заряжена не полностью. Перед тем, как использовать батарею и зарядное устройство, прочтите следующие инструкции по технике безопасности. Затем выполните необходимые действия для зарядки.

ВНИМАТЕЛЬНО ПРОЧИТЕ ВСЕ ИНСТРУКЦИИ

- **Не заряжайте и не используйте батарею во взрывоопасной атмосфере, например, при наличии горючих жидкостей, газов или пыли.** Установка или удаление батареи из зарядного устройства может привести к воспламенению пыли или газов.
- **Никогда не прилагайте больших усилий, вставляя батарею в зарядное устройство. Не вносите изменения в конструкцию батарей с целью**

установить их в зарядное устройство, к которому они не подходят. Это может привести к серьезным травмам.

- **Заряжайте батареи только с помощью зарядных устройств DEWALT.**
- **НЕ** проливайте на них и не погружайте их в воду или другие жидкости.
- **Не храните и не используйте данное устройство и батарею при температуре выше 40 °C (104 °F) (например, на внешних пристройках или на металлических поверхностях зданий в летнее время).**
- **Не сжигайте батареи, даже поврежденные или полностью отработавшие.** При попадании в огонь батареи могут взорваться. При сжигании ионно-литиевых батарей образуются токсичные вещества и газы.
- **При попадании содержимого батареи на кожу, немедленно промойте это место водой с мылом.** При попадании содержимого батареи в глаза, необходимо промыть открытые глаза проточной водой в течение 15 минут или до тех пор, пока не пройдет раздражение. При необходимости обращения к врачу, может пригодиться следующая информация: электролит представляет собой смесь жидких органических углекислых и литиевых солей.
- **При вскрытии батареи, ее содержимое может вызвать раздражение дыхательных путей.** Обеспечьте наличие свежего воздуха. Если симптомы сохраняются, обратитесь к врачу.



ОСТОРОЖНО! Опасность ожога. Содержимое батареи может воспламениться при попадании искр или огня.



ОСТОРОЖНО! Ни в коем случае не разбирайте батарею. При наличии трещин или других повреждений батареи, не устанавливайте ее в зарядное устройство. Не роняйте батарею и не подвергайте ее ударам или другим повреждениям. Не используйте батарею или зарядное устройство после удара, падения или получения каких-либо других повреждений (например, после того, как ее проткнули гвоздем, ударили молотком или наступили на нее). Это может привести к поражению электрическим током. Поврежденные батареи необходимо вернуть в сервисный центр для повторной переработки.



ОСТОРОЖНО! Риск воспламенения. Избегайте замыкания выводов батарей металлическими предметами во время хранения или переноски. Например, не кладите аккумуляторные батареи в передники, карманы, ящики для инструментов, выдвижные ящики и т. п. с гвоздями, гайками, ключами и т. п.



ВНИМАНИЕ! Когда устройство не используется, кладите его на бок на устойчивую поверхность в таком месте, где оно не может упасть и об

него нельзя споткнуться. Некоторые устройства с батареями большого размера, стоят сверху на батарее, и могут легко упасть.

Транспортировка



ОСТОРОЖНО! Риск воспламенения. При транспортировке аккумуляторных батарей может произойти возгорание, если терминалы аккумуляторных батарей случайно будут замкнуты электропроводящими материалами. При транспортировке аккумуляторных батарей убедитесь в том, что терминалы защищены и хорошо изолированы от материалов, контакт с которыми может привести к короткому замыканию.

ПРИМЕЧАНИЕ. Ионно-литиевые аккумуляторные батареи запрещается сдавать в багаж.

Батареи DeWALT соответствуют всем применимым правилам транспортировки, как предусмотрено промышленными и юридическими стандартами, включая рекомендации ООН по транспортировке опасных грузов; Ассоциация международных авиаперевозчиков (IATA) правила перевозки опасных грузов, Международные правила перевозки опасных грузов морским путем (IMDG), и европейское соглашение о международной дорожной перевозке опасных грузов (ADR). Ионно-литиевые элементы и аккумуляторные батареи были протестированы в соответствии с разделом 38.3 Рекомендаций ООН по транспортировке опасных грузов руководства по тестам и критериям.

В большинстве случаев транспортировка аккумуляторных батарей DeWALT не попадает под классификацию, поскольку они не являются опасными материалами Класса 9. В целом, полностью под правила Класса 9 подпадают только перевозки ионно-литиевых батарей с энергоемкостью выше 100 Ватт час (Вт ч). Энергоемкость всех ионно-литиевых аккумуляторных батарей в Ватт-часах указана на упаковке. Кроме того, из-за сложности правил, DeWALT не рекомендует перевозку ионно-литиевых батарей по воздуху вне зависимости от их энергоемкости. Поставки инструментов с батареями (комбинированные наборы) могут перевозиться по воздуху согласно исключениям, если энергоемкость батареи не превышает 100 Вт ч.

Независимо от того, является ли перевозка исключением или выполняется по правилам, перевозчик должен уточнить последние требования к упаковке, маркировке и оформлению документации.

Информация, изложенная в данном руководстве обоснована и на момент создания данного документа может считаться точной. Но эта гарантия не является ни выраженной, ни подразумеваемой. Покупатель должен обеспечить то, что бы его деятельность соответствовала всем применимым законам.

Транспортировка батареи FLEXVOLT™

Батарея DeWALT FLEXVOLT™ оснащена двумя режимами: **эксплуатация** и **транспортировка**.

Режим эксплуатации: если батарея FLEXVOLT™ используется отдельно или в изделии DeWALT на 18 В, то она будет работать в качестве батареи 18 В. Если батарея FLEXVOLT™ используется в изделии на 54 В или 108 В (две батареи 54 В), то она будет работать в качестве батареи 54 В.

Режим транспортировки: если к батарее FLEXVOLT™ прикреплена крышка, то батарея находится в режиме транспортировки. Сохраните крышку для транспортировки.

При режиме транспортировки ряды элементов электрически отсоединяются внутри батареи, что в итоге дает 3 батареи с более низкой энергоемкостью в ватт-часах (Втч) по сравнению с 1 батареей с более высокой емкостью в ватт-часах. Данное увеличенное количество в 3 батареи с более низкой энергоемкостью может исключить комплект из некоторых ограничений на перевозку, налагаемых на батареи с более высокой энергоемкостью.

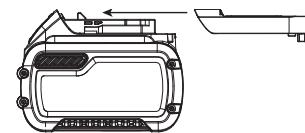

Например, энергоемкость в режиме транспортировки указана как 3 × 36 Вт ч, что может означать 3 батареи с емкостью в 36 Вт ч каждая. Энергоемкость в режиме эксплуатации указана как 108 Вт ч (подразумевается 1 батарея).

Пример маркировки режимов эксплуатации и транспортировки



Рекомендации по хранению

1. Лучшим местом для хранения является прохладное и сухое место, защищенное от прямых солнечных лучей, высокой или низкой температуры. Для оптимальной работы и продолжительного срока службы, храните неиспользуемые аккумуляторные батареи при комнатной температуре.
2. Для достижения максимальных результатов при продолжительном хранении рекомендуется полностью зарядить батарейный комплект и хранить его в прохладном сухом месте вне зарядного устройства.

ПРИМЕЧАНИЕ. Аккумуляторные батареи не должны храниться в полностью разряженном состоянии. Перед использованием аккумуляторная батарея требует повторной зарядки.

Маркировка на зарядном устройстве и аккумуляторной батарее

Помимо пиктограмм, используемых в данном руководстве, на зарядном устройстве и батарее имеются следующие обозначения:



Перед началом работы прочтите руководство по эксплуатации.



Чтобы узнать время зарядки, см. **Технические характеристики**.



Не касайтесь токопроводящими предметами контактов батареи и зарядного устройства.



Не пытайтесь заряжать поврежденную батарею.



Не подвергайте электроинструмент или его элементы воздействию влаги.



Немедленно заменяйте поврежденный кабель питания.



Зарядку осуществляйте только при температуре от 4 °C до 40 °C.



Для использования внутри помещений.



Утилизируйте отработанные батареи безопасным для окружающей среды способом.



Заряжайте аккумуляторные батареи DEWALT только с помощью соответствующих зарядных устройств DEWALT. Зарядка иных аккумуляторных батарей, кроме DEWALT на зарядных устройствах DEWALT может привести к возгоранию аккумуляторных батарей и возникновению других опасных ситуаций.



Не сжигайте аккумуляторную батарею.



ЭКСПЛУАТАЦИЯ (без крышки для транспортировки). Пример: энергоемкость указана как 108 Вт ч (1 батарея с 108 Вт ч).



ТРАНСПОРТИРОВКА (с крышкой для транспортировки). Пример: энергоемкость указана как 3 x 36 Вт ч (3 батареи с 36 Вт ч).

Тип батареи

DCN701 работает от аккумуляторной батареи мощностью 18 В.

Могут применяться следующие типы батарей: DCB181, DCB182, DCB183, DCB183B, DCB184, DCB184B, DCB185, DCB187, DCB546, DCB547, DCB548. Подробную информацию см. в **Технических характеристиках**.

Комплектация поставки

В комплектацию входит:

- 1 Кабельный степлер
- 1 Ионно-литиевая аккумуляторная батарея (модели C1, D1, L1, M1, P1, S1, T1, X1, Y1)
- 2 Ионно-литиевые аккумуляторные батареи (модели C2, D2, L2, M2, P2, S2, T2, X2, Y2)
- 3 Ионно-литиевые аккумуляторные батареи (модели C3, D3, L3, M3, P3, S3, T3, X3, Y3)
- 1 Руководство по эксплуатации

ПРИМЕЧАНИЕ. Аккумуляторные батареи, зарядные устройства и инструментальные ящики не входят в комплект поставки для моделей N. Аккумуляторные батареи

и зарядные устройства не входят в комплект поставки для моделей NT. Модели V оснащены аккумуляторной батареей Bluetooth®.

ПРИМЕЧАНИЕ. Словесный товарный знак и логотип Bluetooth® являются зарегистрированными товарными знаками Bluetooth®, SIG, Inc. любое использование этих знаков DEWALT лицензировано. Другие торговые марки и названия принадлежат их владельцам.

- Проверьте на наличие повреждений инструмента, его деталей или дополнительных принадлежностей, которые могли возникнуть во время транспортировки.
- Перед эксплуатацией внимательно прочтите данное руководство.

Маркировка на инструменте

На инструмент нанесены следующие обозначения:



Перед началом работы прочтите руководство по эксплуатации.



Используйте защитные наушники.



Используйте защитные очки.



Видимое излучение. Не направляйте луч в глаза.



Только для кабельных степлеров



Длина скоб.



Емкость магазина.



Поражение электрическим током

Местоположение кода даты (рис. А)

Код даты **11**, который также включает год изготовления, напечатан на корпусе.

Пример:

2019 XX XX

Год производства

Описание (рис. А)



ОСТОРОЖНО! Никогда не вносите изменения в конструкцию электроинструмента или какой-либо его части. Это может привести к повреждению или травме.

- | | |
|-----------------------------------|--|
| 1 Пусковой выключатель | 5 Рабочее освещение/светодиодная подсветка |
| 2 Крюк для подвешивания | 6 Магазин |
| 3 Направляющая для укладки кабеля | 7 Кнопка фиксатора магазина |
| 4 Индикатор провода | |

8 Толкатель

10 Аккумуляторная батарея

9 Кнопка разблокирования аккумулятора отсека

Сфера применения

Ваш степлер для изгородей предназначен **ИСКЛЮЧИТЕЛЬНО** для забивания скоб в дерево.

НЕ используйте в условиях повышенной влажности или близости от легковоспламеняющихся жидкостей или газов.

Данный кабельный степлер является профессиональным электроинструментом.

НЕ допускайте детей к инструменту. Использование инструмента неопытными пользователями должно происходить под контролем опытного коллеги.

- **Малолетние дети и люди с ограниченными физическими возможностями.** Это устройство не предназначено для использования малолетними детьми или людьми с ограниченными физическими возможностями кроме как под контролем лица, отвечающего за их безопасность.
- Данный инструмент не предназначен для использования лицами (включая детей) с ограниченными физическими, психическими и умственными возможностями, не имеющими опыта, знаний или навыков работы с ним, если они не находятся под наблюдением лица, ответственного за их безопасность. Никогда не оставляйте детей без присмотра с этим инструментом.

Блокировка пускового выключателя при отсутствии скоб

На степлере предусмотрена блокировка спуска пускового выключателя, предупреждающая срабатывание инструмента, если в магазине не осталось скоб. После использования последней скобы инструмент перестает работать. См. раздел **Зарядка инструмента** за информацией по заряданию обоймы со скобами.

СБОРКА И РЕГУЛИРОВКА



ОСТОРОЖНО! Чтобы снизить риск получения серьезной травмы, необходимо выключить устройство и извлечь аккумуляторную батарею, прежде чем загружать скобы, выполнять какую-либо регулировку либо удалять/устанавливать какие-либо дополнительные приспособления или насадки. Случайный запуск может привести к травме.



ОСТОРОЖНО! Используйте только зарядные устройства и аккумуляторные батареи марки DEWALT.

Установка и извлечение аккумуляторной батареи из инструмента (рис. В)

ПРИМЕЧАНИЕ. Убедитесь, что аккумуляторная батарея **10** полностью заряжена.

Установка батареи в рукоятку инструмента

1. Совместите аккумуляторную батарею **10** с выемкой на внутренней стороне рукоятки (рис. В).
2. Задвиньте ее в рукоятку так, чтобы аккумуляторная батарея плотно встала на место и убедитесь, что услышали щелчок от вставшего на место замка.

Извлечение батареи из инструмента

1. Нажмите кнопку извлечения батареи **9** и вытащите батарею из рукоятки.
2. Вставьте батарею в зарядное устройство, как указано в разделе данного руководства, посвященном зарядному устройству.

Датчик уровня заряда аккумуляторной батареи (рис. В)

В некоторых аккумуляторных батареях DEWALT есть датчик заряда, который включает три зеленых светодиодных индикатора, показывающих уровень оставшегося заряда аккумуляторной батареи.

Для включения датчика заряда, нажмите и удерживайте кнопку датчика заряда **12**. Загорятся три зеленых светодиода, показывая уровень оставшегося заряда. Когда уровень заряда аккумуляторной батареи будет ниже уровня, необходимого для использования, светодиоды перестанут гореть и аккумуляторную батарею следует зарядить.

ПРИМЕЧАНИЕ. Датчик заряда аккумуляторной батареи показывает уровень оставшегося заряда. Он не показывает работоспособность устройства и его показания могут меняться в зависимости от компонентов продукта, температуры и сфер применения.

Крюк для подвешивания (рис. С)

Беспроводной степлер DEWALT оснащен встроенным крюком **2** для закрепления, который можно установить с любой стороны инструмента для работы правой или левой рукой.

Если крюк не нужен, его можно снять с инструмента.

Установка крюка для закрепления

1. Выньте скобы и аккумуляторную батарею из инструмента.
2. Используя только входящий в комплект винт **13**, крюк для закрепления **2** можно установить с любой стороны инструмента. Чтобы изменить конфигурацию инструмента для работы левой или правой рукой просто выверните винт и установите крюк для закрепления с другой стороны.
3. Загрузите скобы и установите аккумуляторную батарею.

ЭКСПЛУАТАЦИЯ

Инструкции по эксплуатации



ОСТОРОЖНО! Всегда соблюдайте правила техники безопасности и применимые законы.



ОСТОРОЖНО! Чтобы снизить риск получения серьезной травмы, необходимо выключить устройство и извлечь аккумуляторную

батарею, прежде чем загружать скобы, выполнять какую-либо регулировку либо удалять/устанавливать какие-либо дополнительные приспособления или насадки.

Случайный запуск может привести к травме.



ОСТОРОЖНО! См. раздел **Правила техники безопасности при эксплуатации степлера**

в начале данного руководства. Во время эксплуатации данного инструмента обязательно надевайте средства защиты органов слуха и зрения. Не направляйте степлер на себя и на других. Для безопасной работы, выполняйте следующие процедуры и проверки перед каждым использованием степлера.



ОСТОРОЖНО! Чтобы уменьшить риск травм, снимайте аккумуляторную батарею с инструмента перед выполнением обслуживания, очистки, удаления зажатой скобы, а также перед тем как покинуть рабочую зону, переместить инструмент в другое место или передать инструмент другому лицу.



ОСТОРОЖНО! ЗАПРЕЩАЕТСЯ использовать инструмент, если контактный упор зафиксирован в верхнем положении.



ОСТОРОЖНО! ЗАПРЕЩАЕТСЯ использовать инструмент, если какая-либо его часть повреждена.

Правильное положение рук (рис. D)



ОСТОРОЖНО! Во избежание риска получения серьезных травм, **ВСЕГДА** используйте правильное положение рук как показано на рисунке.



ОСТОРОЖНО! Во избежание риска получения серьезных травм, **ВСЕГДА** крепко держите инструмент, предупреждая внезапную резкую отдачу.

При правильном положении рук одна рука должна находиться на рукоятке **14**, как показано на рис. D.

Подготовка инструмента (рис. A)

ПРИМЕЧАНИЕ. НИКОГДА не распыляйте и не наносите никаким другим образом внутрь инструмента смазочные материалы или чистящие растворители. Это может привести к значительному сокращению срока службы и снижению производительности инструмента.



ПРИМЕЧАНИЕ. При покупке батарея заряжена не полностью. Следуйте указаниям (см. раздел **Зарядка аккумуляторной батареи**).

1. Ознакомьтесь с разделом **Правила техники безопасности** при эксплуатации строительного степлера в данном руководстве.
2. Используйте средства защиты органов слуха и зрения.
3. Снимите аккумуляторную батарею с инструмента.
4. Убедитесь в том, что в магазине **6** не остались скобы.

5. Убедитесь в соответствующей и правильной работе направляющей для укладки кабеля **3**, индикатора провода **4** и узлов толкателей. Не используйте инструмент, если какая-либо часть инструмента работает неправильно. **ЗАПРЕЩАЕТСЯ** использовать инструмент, если контактный упор зафиксирован в активном положении.

6. Не направляйте инструмент на себя и на других.

7. Установите полностью заряженный аккумулятор.

ПРИМЕЧАНИЕ. Не храните инструмент с установленной на нем аккумуляторной батареей. Во избежание повреждения аккумуляторной батареи и чтобы продлить срок ее службы, снимайте ее с инструмента, убирая на хранение и храните в прохладном, сухом месте.

Зарядка инструмента (рис. E)



ОСТОРОЖНО! Не направляйте инструмент на себя и на других.



ОСТОРОЖНО! Никогда не заряжайте инструмент скобами при нажатом контактном упоре или пусковом механизме.



ОСТОРОЖНО! Перед тем, как зарядить в инструмент скобы или извлечь их, всегда снимайте аккумуляторную батарею.



ВНИМАНИЕ! Следите за тем, чтобы пальцы не оказались на пути движения защелки толкателя – это может повлечь за собой травмы.



ОСТОРОЖНО! Для данного степлера необходимо использовать скобы DEWALT.

1. Нажмите кнопку фиксатора магазина **7** и сдвиньте сердцевину магазина и толкатель **8** до конца.
2. Вставьте ленты со скобами в загрузочный отсек магазина **6**, убедившись, что шляпки скоб правильно совмещены с отверстием в отсеке. (См. раздел **Технические характеристики**, чтобы выбрать крепежные элементы правильного размера.)
3. Удерживая пальцы на безопасном расстоянии, закройте магазин, отпустив защелку толкателя. Осторожно сдвиньте защелку вперед и зарядите ленту со скобами. **ПРИМЕЧАНИЕ.** Не вбивайте узел сердечника магазина в магазин, вы можете повредить скобы.

Разрядка инструмента



ОСТОРОЖНО! Перед тем, как зарядить в инструмент скобы или извлечь их, всегда снимайте аккумуляторную батарею.

1. Нажмите кнопку фиксатора магазина **7** и сдвиньте сердцевину магазина и толкатель **8** до конца.
2. Наклоните инструмент вправо, чтобы лента со скобами свободно выпала из магазина.
3. Закройте магазин, сдвинув сердечник магазина обратно в магазин до упора. Не вбивайте сердцевину магазина в магазин.

Рабочее/светодиодный освещение (рис. F)

В основании инструмента находится рабочее/светодиодное освещение **5**. Подсветка включается при установке аккумуляторной батареи, нажатии на спусковой курок или контактный упор. Подсветка автоматически выключается через 20 секунд, если инструмент не используется.

ПРИМЕЧАНИЕ. Подсветка предназначена для освещения рабочей поверхности и не может использоваться в качестве фонаря.

ИНДИКАТОР НИЗКОГО ЗАРЯДА БАТАРЕИ: при низком уровне заряда батареи подсветка моргнет четыре раза и выключится.

Использование инструмента (рис. G)

 **ОСТОРОЖНО!** Всегда отключайте питание, прежде чем пытаться закрепить провода с помощью степлера. Не закрепляйте провода под напряжением.

 **ОСТОРОЖНО!** Обязательно проверяйте наличие скоб в инструменте. Неаккуратное обращение со строительным степлером может привести к неожиданному выстрелу скобой и травмам. Не направляйте инструмент на себя или на кого-то, кто находится рядом. Случайное срабатывание может привести к травме из-за выстрела скобы из инструмента. Никакого баловства! Работайте осторожно! Относитесь к рабочему инструменту со всей серьезностью.

 **ОСТОРОЖНО!** Не включайте инструмент до тех пор, пока плотно не установите его на месте. Если инструмент не прижимать к детали, скобы могут не попасть в нужное место.

Нет необходимости в настройке глубины.

1. Загрузите скобы в устройство.
2. Установите батарею в устройство.
3. Расположите направляющую для укладки кабеля непосредственно над кабелем или проводом, который вы хотите закрепить, так, чтобы провод был как можно ближе к центру между 2 зубцами направляющей для кабеля.

 **ОСТОРОЖНО!** Скобы необходимо забивать прямо. Не наклоняйте степлер при установке скоб. См. рис. G. При забивании скоб под прямым углом к рабочей поверхности, они будут держаться надежнее.

4. Сильно прижмите инструмент к кабелю, чтобы полностью отжать направляющую для укладки кабеля **3**, а также индикатор провода **4**, пусковой крючок **1** и скоба будет установлена.
5. Проверяйте провод на предмет повреждений после каждого выстрела.

ПРИМЕЧАНИЕ. При креплении к определенным деревянным материалам может потребоваться дополнительное усилие для правильного размещения скобы.

 **ОСТОРОЖНО!** Соблюдайте осторожность при размещении степлера над кабелем или проводом, чтобы скоба не проткнула оболочку или изоляцию кабеля. После установки каждой скобы визуально осмотрите вставляемую скобу, чтобы убедиться, что изоляция провода не была повреждена. В случае обнаружения повреждений замените провод.

Устранение зажатых скоб (рис. A, H)

 **ОСТОРОЖНО!** Во избежание риска травм, перед выполнением регулировок, сменой дополнительного оборудования, обслуживанием и перемещением инструмента снимите аккумуляторную батарею. Такие превентивные меры безопасности снижают риск случайного срабатывания инструмента.

1. Снимите аккумуляторную батарею **10** с инструмента.
2. Нажмите кнопку установки магазина **7** и сдвиньте сердцевину магазина и толкатель **8** до конца.
3. Наклоните инструмент вправо, чтобы лента со скобами свободно выпала из магазина. Любые застрявшие скобы можно удалить.
4. Заполните магазин новыми скобами.

Эксплуатация в холодных условиях

При эксплуатации инструмента при температуре ниже нуля:

1. Перед эксплуатацией держите инструмент как можно более теплым.
2. Активируйте инструмент несколько раз в лом пиломатериалов над ненужным кабелем перед использованием инструмента.

Эксплуатация в условиях высоких температур

Инструмент должен работать нормально. Не оставляйте инструмент под воздействием прямых солнечных лучей, т. к. высокая температура может повредить бампер и другие резиновые детали инструмента, что потребует дополнительного ремонта.

ТЕХНИЧЕСКОЕ ОБСЛУЖИВАНИЕ

Электроинструмент DEWALT имеет длительный срок эксплуатации и требует минимальных затрат на техобслуживание. Для длительной безотказной работы необходимо обеспечить правильный уход за инструментом и его регулярную очистку.

 **ОСТОРОЖНО!** Чтобы снизить риск получения серьезной травмы, необходимо выключить устройство и извлечь аккумуляторную батарею, прежде чем загружать скобы, выполнять какую-либо регулировку либо удалять/устанавливать какие-либо дополнительные приспособления или насадки. Случайный запуск может привести к травме.

Зарядное устройство и аккумуляторные батареи неремонтопригодны.

ГРАФИК ЕЖЕДНЕВНОГО ТЕХНИЧЕСКОГО ОБСЛУЖИВАНИЯ

ДЕЙСТВИЕ	Очищайте магазин, толкатель и механизм контактного упора.
ДЛЯ ЧЕГО	Обеспечивает бесперебойную работу магазина, снижает износ и предотвращает заклинивание.
КАК	Наиболее эффективным способом очистки инструмента является продувка сжатым воздухом. Не рекомендуется использовать масла, смазочные материалы и растворители, поскольку они, как правило, приводят к накоплению загрязнений и/или повреждению пластиковых деталей инструмента.
ДЕЙСТВИЕ	Перед каждым использованием проверяйте фиксацию всех винтов и скоб и отсутствие повреждений на них.
ДЛЯ ЧЕГО	Предотвращает заклинивание и преждевременный выход из строя частей инструмента.
КАК	Затяните незатянутые винты с помощью подходящего шестигранного ключа или отвертки.



Смазка

ПРИМЕЧАНИЕ. НИКОГДА не распыляйте и не наносите никаким другим образом внутрь инструмента смазочные материалы или чистящие растворители. Это может привести к значительному сокращению срока службы и снижению производительности инструмента.



Инструменты DEWALT были смазаны на заводе и готовы к эксплуатации. Тем не менее, рекомендуется раз в год относить или отправлять инструмент в сервисный центр для выполнения тщательной очистки и проверки.



Очистка

ОСТОРОЖНО! Удаляйте загрязнения и пыль с корпуса инструмента, продувая его сухим воздухом, поскольку грязь собирается внутри корпуса и вокруг вентиляционных отверстий. Надевайте защитные наушники и пылезащитную маску при выполнении этих работ.

ОСТОРОЖНО! Никогда не пользуйтесь растворителями или другими сильнодействующими химическими веществами для чистки неметаллических частей инструмента. Эти химикаты могут повредить структуру материала,

используемого для производства таких деталей. Используйте ткань, смоченную в мягком мыльном растворе. Не допускайте попадание жидкости внутрь инструмента; никогда не погружайте никакие из деталей инструмента в жидкость.

Дополнительные принадлежности



ОСТОРОЖНО! В связи с тем, что дополнительные приспособления других производителей, кроме DEWALT, не проходили проверку на совместимость с данным изделием, их использование может представлять опасность. Во избежание травм, с данным инструментом следует использовать только дополнительные принадлежности, рекомендованные DEWALT.

Проконсультируйтесь со своим продавцом для получения дополнительной информации.

Защита окружающей среды



Отдельная утилизация. Изделия и аккумуляторные батареи с данным символом на маркировке запрещается утилизировать с обычными бытовыми отходами.

Изделия и аккумуляторные батареи содержат материалы, которые могут быть извлечены или переработаны, снижая потребность в исходном сырье. Пожалуйста, утилизируйте электрические изделия и аккумуляторные батареи в соответствии с местными нормами. Дополнительная информация доступна по адресу www.2helpU.com.

Аккумуляторная батарея

Данную аккумуляторную батарею с длительным сроком эксплуатации необходимо перезаряжать, когда она перестает обеспечивать питание, необходимое для выполнения определенных работ. По окончании срока эксплуатации ее следует утилизировать, соблюдая при этом необходимые меры по защите окружающей среды:

- полностью разрядите батарею до конца и извлеките ее из инструмента;
- ионно-литиевые аккумуляторные батареи подлежат вторичной переработке. Сдайте их нашему дилеру или в местный центр вторичной переработки. В этих пунктах батареи будут подвергнуты повторной переработке или правильной утилизации.

РУКОВОДСТВО ПО ПОИСКУ И УСТРАНЕНИЮ НЕИСПРАВНОСТЕЙ

Большинство проблем можно легко разрешить предложенными в таблице способами. В случае более серьезных или постоянных проблем, обратитесь в сервисный центр DEWALT.

 **ОСТОРОЖНО! Во избежание риска получения серьезных травм, ВСЕГДА отключайте батарею от инструмента перед тем, как приступить к ремонту.**

НЕИСПРАВНОСТЬ	ПРИЧИНА	СПОСОБ УСТРАНЕНИЯ
Инструмент не срабатывает	Включена блокировка спуска пускового выключателя при пустом магазине.	Загрузите дополнительные скобы в магазин.
	Аккумуляторная батарея перегрелась.	Дайте аккумуляторной батарее остыть или замените ее на другую, холодную.
	Инструмент перегрелся.	Прежде, чем продолжить использование инструмента, дайте ему остыть.
	Погнут контактный упор.	Обратитесь в авторизованный сервисный центр.
	Загрязнены или повреждены выводы.	Обратитесь в авторизованный сервисный центр.
	Повреждение управляющей электроники.	Обратитесь в авторизованный сервисный центр.
	Поврежден пусковой выключатель.	Обратитесь в авторизованный сервисный центр.
	Зажатая скоба/лезвие привода не возвращается в исходное положение.	Извлеките аккумуляторную батарею, выньте застрявшую скобу, вставьте аккумуляторную батарею, лезвие привода будет сброшено в результате обычного использования инструмента (при первом нажатии скоба не будет установлена).
	Поврежден привод.	Обратитесь в авторизованный сервисный центр.
	Заклинило внутренний механизм.	Обратитесь в авторизованный сервисный центр.
Инструмент гвозди элементы не до конца	Инструмент неплотно прилегает к заготовке.	Прилагайте соответствующее усилие к инструменту, плотно прижимая его к заготовке. См. раздел Использование инструмента .
	Поврежденный или изношенный конец привода.	Обратитесь в авторизованный сервисный центр.
	Поврежден механизм привода.	Обратитесь в сервисный центр.
Инструмент работает, но гвозди не забиваются	Неправильный размер скоб.	Используйте только рекомендованные скобы. См. Технические характеристики .
	Мусор в наконечнике.	Очистите наконечник и проверьте, не застряли ли в стволе частички отломившихся скоб.
	Мусор в магазине.	Очистите магазин.
	Повреждена пружина толкателя.	Замените пружину. Обратитесь в сервисный центр.
	Изношен магазин.	Замените магазин. Обратитесь в сервисный центр.
Зажаты скобы	Неправильный размер скоб.	Используйте только рекомендованные скобы. См. Технические характеристики .
	Магазин не закреплен после предыдущего удаления застрявшей скобы/проверки.	Убедитесь, что магазин правильно установлен.
	Материал и длина крепежа.	Если устройство продолжает останавливаться, обратитесь в авторизованный сервисный центр.
	Мусор в наконечнике.	Очистите наконечник и проверьте, не застряли ли в стволе частички отломившихся скоб.
	Изношен магазин.	Замените магазин. Обратитесь в сервисный центр.
	Повреждена пружина толкателя.	Замените пружины. Обратитесь в сервисный центр.
	Поврежден или изношен привод.	Замените привод с помощью комплекта.
Скобы не подходят	Убедитесь в использовании скоб DEWALT.	Ваш степлер совместим только со скобами DEWALT.

EST	Tallmac Tehnika OÜ Liimi 4/2 10621 Tallinn	(+372) 6563683 remont@tallmac.ee www.tallmac.ee
	Tallmac Tehnika OÜ Riia 130 B/1 TARTU 50411	(+372) 6668510 tartu@tallmac.ee www.tallmac.ee
	Stokker AS Peterburi tee 44 11415 Tallinn	(+372) 6201111 stokker@stokker.com www.stokker.com
LV	LIC GOTUS SIA Ulbrokas Str. 1021 Riga	(+371) 67556949 info@licgotus.lv www.licgotus.lv
	Stokker SIA Krasta iela 42 LV1003 Riga	(+371) 27354354 krasta.riga@stokker.com www.stokker.com
	Visico Fastening Systems SIA Mazā Rāmavas iela 2 1076 Valdlauci, Riga	(+371) 67 452 453 (+371) 67 452 454 info@visico.eu www.visico.eu
LT	ELREMTA MASTERMANN UAB NAGLIO STR 4C 52367 Kaunas	(+370) 69840004 servisas@elmast.lt www.elremta.lt
	Stokker UAB Islandijos pl.5 LT-49179 Kaunas	(+370) 650 05730 kaunas@stokker.com www.stokker.com

Rohkem infot lähima hoolduspartneri kohta leiate siit:

www.2helpu.com

Informāciju par tuvāko servisa pārstāvi skatiet tīmekļa vietnē:

www.2helpu.com

Informāciju apie artimiausias remonto dirbtuves rasite tinklalapyje:

www.2helpu.com

DEWALT®

Garantija

DeWALT užtikrina, kad gaminio, kuris pristatomas vartotojui, medžiagos ir (arba) jo surinkimas yra kokybiškas. Garantija yra priedas prie privačių vartotojų teisių ir jų nekeičia. Garantija galioja visose Europos Bendrijos valstybėse natėse ir Europos laisvosios prekybos zonoje.

Jei DeWALT gaminy suliūžia dėl nekokybiškų medžiagų ir (arba) surinkimo, arba, jei jis neatitinka techninių reikalavimų, 12 mėnesių laikotarpiu nuo jo įsigijimo DeWALT sutaisys arba pakels gaminį.

Garantija netaikoma, jei gedimas atsiranda dėl:

- normalaus susidėvėjimo;
- netinkamo įrankio eksploatavimo ar techninės priežiūros;
- jei variklis buvo perkrautas;
- jei gaminy sugedo dėl neįprastų dalelių, medžiagų ar nelaimingo atsitikimo;
- netinkamo maitinimo.

Garantija netaikoma, jei gaminį remontavo arba išmontavo DeWALT neįgaliotas technikas.

Garantijai pasinaudoti gaminį, užpildytą garantinę kortelę ir pirkimo įrodymą (čekį) reikia pristatyti pardavėjui arba tiesiogiai įgaliotoms remonto dirbtuvėms ne vėliau kaip per du mėnesius nuo gedimo nustatymo.

Informaciją apie artimiausias DeWALT remonto dirbtuves rasite tinklalapyje www.2helpu.com.

Garantinis talonas:

Įrankio modelis/katalogo numeris

Serijsinis numeris/datos kodas

Vartotojas

Pardavėjas

Data

DEWALT®

Garantii

DeWALT garanteerib, et toode on kliendile tarnimisel vaba materjali ja/või koostamise vigadest. Garantii lisanud erakliendi seaduslikele õigustele ning ei mõjuta neid. Garantii kehtib kõigi Euroopa Ühenduse liikmesriikide territooriumitel ja Euroopa vabakaubanduspiirkonnas.

Kui 12 kuu jooksul ostmisest esineb mõnel DeWALT tootel rike materjali ja/või koostamise vea tõttu või see on spetsifikatsiooni suhtes defektne, parandab või vahetab DeWALT toote kliendi jaoks minimaalse vaevaga.

Garantii ei kehti, kui vea põhjuseks on:

- Normaalse kulumine
- Tööriista väärkohitlemine või halb hooldamine
- Mootori ülekoormamine
- Kui toodet on kahjustanud võõrosakesed, materjal või õnnetus
- Vale toitepinge

Garantii ei kehti, kui toodet on remontinud või demonteerinud DeWALT volitusega isik.

Garantii kasutamiseks tuleb toode, täidetud garantiikaart ja ostutõend (t ekk) viia müüjale või otse volitatud teenindajale hiljemalt kaks kuud peale vea avastamist.

Teavet lähima DeWALT teenindaja kohta leiata veebisaidilt: www.2helpu.com.

Garantiitaalong:

Tööriista mudel/katalogi number

Seerianumber/kuupäeva kood

Klient

Müüja

Kuupäev

DEWALT®

РУССКИЙ ЯЗЫК

Гарантия

DEWALT гарантирует, что данное изделие в момент поставки потребителю не содержит каких-либо дефектов материалов или сборки. Данная гарантия дополняет законные права частного потребителя и не затрагивает их каким-либо образом. Настоящая гарантия действует на территориях стран-членов Европейского Союза и в Европейской зоне свободной торговли.

Если в течение 12 месяцев с даты приобретения произошла поломка изделия DEWALT из-за некачественных материалов и/или сборки, либо изделие является дефектным в соответствии с техническими требованиями, то DEWALT отремонтирует или заменит изделие с минимальным беспокоейством для потребителя.

Гарантия не действительна, если произошла поломка вследствие:

- Нормального износа
- Неправильного использования или плохого обслуживания
- Перегрузки двигателя
- Если изделие повреждено посторонними частями, материалом или вследствие аварии
- Использования ненадлежащего источника питания

Гарантия не действительна, если изделие подвергалось ремонту или разборке лицом, не уполномоченным DEWALT.

Для того, чтобы воспользоваться гарантией необходимо предоставить: изделие, заполненную гарантийную карту и доказательство покупки (приемки) дилеру или непосредственно уполномоченному агенту по обслуживанию не позднее двух месяцев с момента обнаружения поломки.

Информацию о ближайшем агенте по обслуживанию DEWALT можно найти на странице в Интернете: www.2helpu.com.

Гарантийный талон:

Модель инструмента / Номер по каталогу

Серийный номер / Код даты

Потребитель

Дилер

Дата

DEWALT®

LATVIŠU

Garantija

DEWALT garantē, ka produktam, to piegādājot Klientam, nav materiālu un/vai montāžas defektu. Garantija ir papildus privāti Klienti juridiskajam tiesībam un tas neietekmē. Garantija ir spēkā visās Eiropas Kopienas dalībvalstīs un Eiropas Brīvās tirdzniecības zonā.

Jā DEWALT produkts salūst materiālu un/vai montāžas trūkumu dēļ vai ja tam ir trūkumi saskaņā ar tehnisko specifikāciju, DEWALT 12 mēnešu laikā no pirkšanas datuma veiks remontu vai produkta nomaiņu, cenšoties klientam radīt iespējamī mazāk grūtību.

Garantija nav spēkā, ja bojājums ir radies šāda iemesla dēļ:

- Normāls nolliums
- Ieīces nepareiza lietošana vai silkta uzlietošana
- Ja motors darbīnāts ar pārsliodzi
- Ja produkta bojājumu radījuši svešķermeņi, cits materiāls vai tas bojāts avārijas rezultātā
- Nepareiza strāvas padeve

Garantija nav spēkā, ja produktam gemontu vai arkori veikusi persona, kam šādam nolūkam nav DEWALT atļaujas.

Lai izmantotu garantijas tiesības, produkts ar aizpildītu garantijas talonu un pirkuma arliesinājumu (čeku) ir jānogādā raīddevējam vai tieši pilnvarotajam arkores pārstāvim vēlākais divus mēnešus pēc trūkuma konstatēšanas.

Informāciju par tuvāko DEWALT servisa pārstāvi meklēiet mājas lapā: www.2helpu.com.

Garantijas talons:

Ieīces modelis/Kataloga numurs

Seriālas numurs/Datuma kods

Klients

Pārdēvējs

Datums