

DEWALT®

XR LI-ION

370120-92 BLT

DCS365

Eesti keel	(Originaaljuhend)	9
Lietuvių	(Originalios instrukcijos vertimas)	33
Latviešu	(Tulkojums no rokasgrāmatas oriģinālvalodas)	58
Русский язык	(Перевод с оригинала инструкции)	83

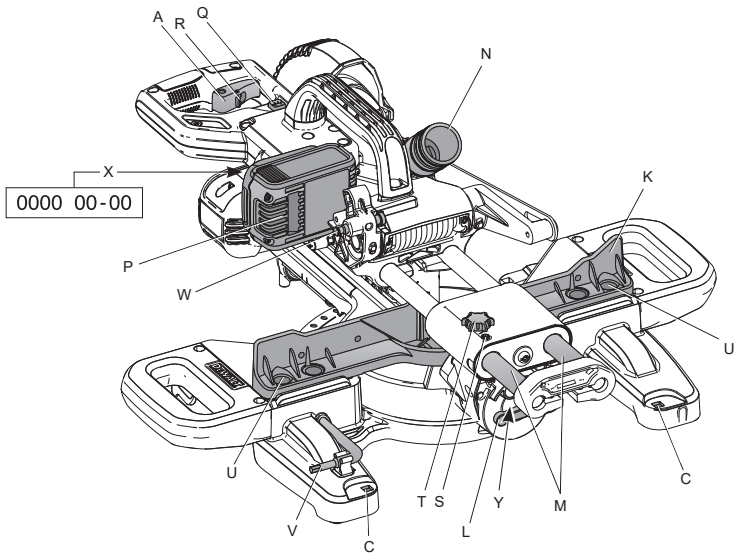
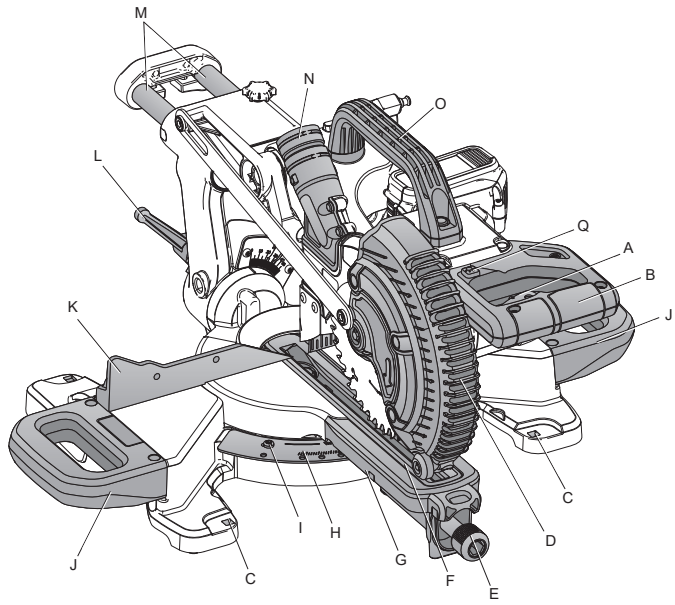

Joonis / Pav. / Attēls / Рисунок 2

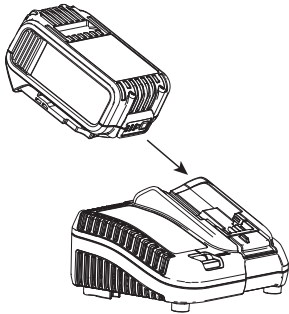

Joonis / Pav. / Attēls / Рисунок 3

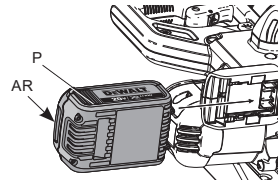

Joonis / Pav. / Attēls / Рисунок 3A

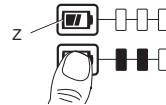

Joonis / Pav. / Attēls / Рисунок 4

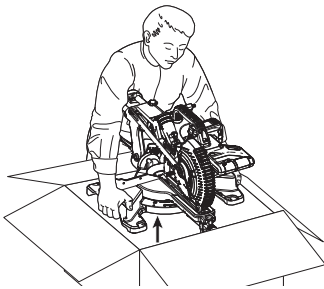

Joonis / Pav. / Attēls / Рисунок 5

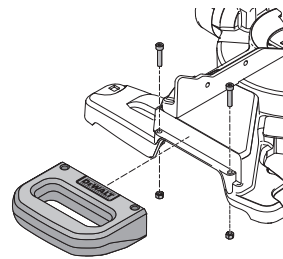

Joonis / Pav. / Attēls / Рисунок 6A

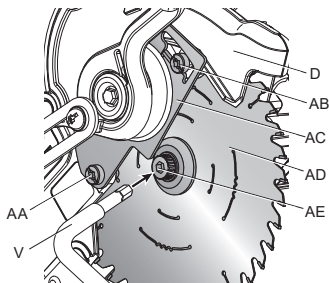

Joonis / Pav. / Attēls / Рисунок 6B

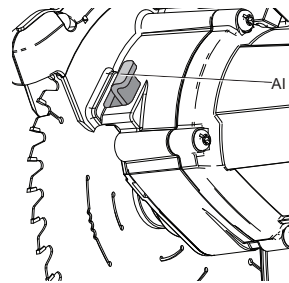

Joonis / Pav. / Attēls / Рисунок 6C

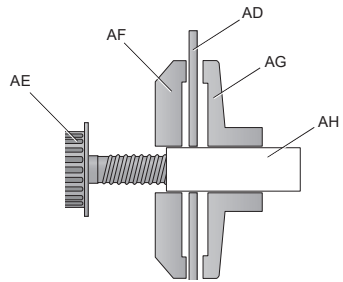

Joonis / Pav. / Attēls / Рисунок 7A

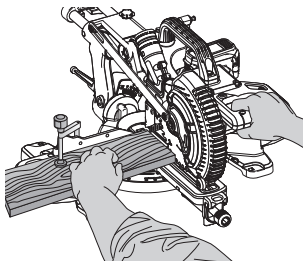

Joonis / Pav. / Attēls / Рисунок 7B

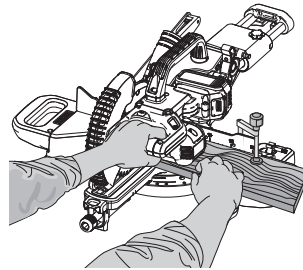

Joonis / Pav. / Attēls / Рисунок 7C

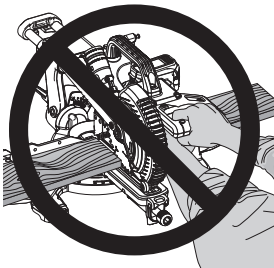

Joonis / Pav. / Attēls / Рисунок 7D

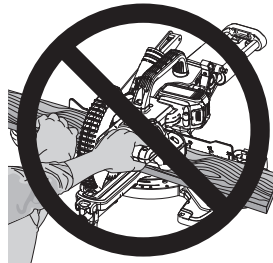

Joonis / Pav. / Attēls / Рисунок 8

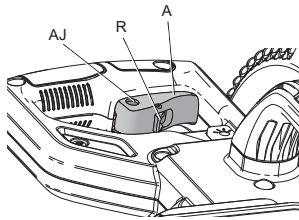

Joonis / Pav. / Attēls / Рисунок 9

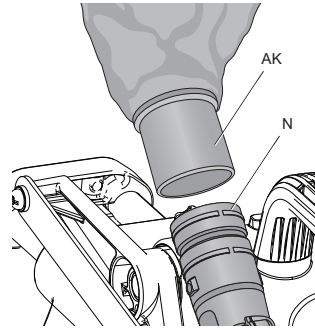

Joonis / Pav. / Attēls / Рисунок 10

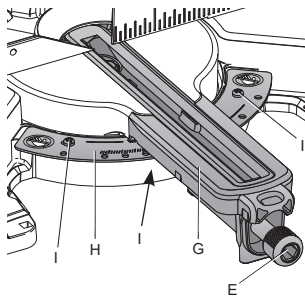

Joonis / Pav. / Attēls / Рисунок 11

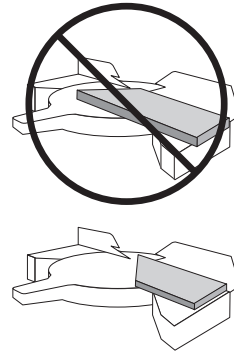

Joonis / Pav. / Attēls / Рисунок 12A

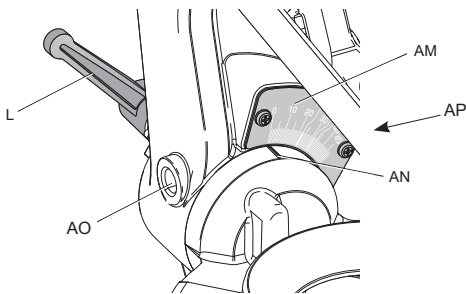

Joonis / Pav. / Attēls / Рисунок 12B

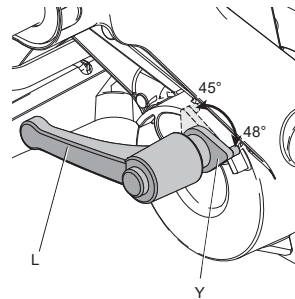

Joonis / Pav. / Attēls / Рисунок 13

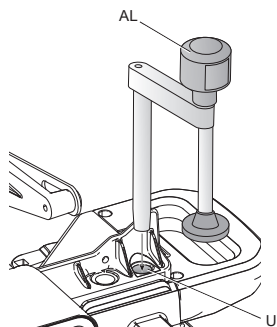

Joonis / Pav. / Attēls / Рисунок 14

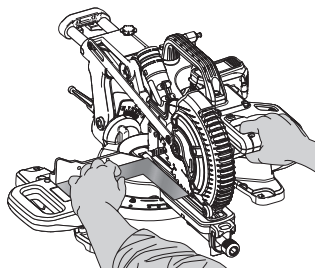

Joonis / Pav. / Attēls / Рисунок 15

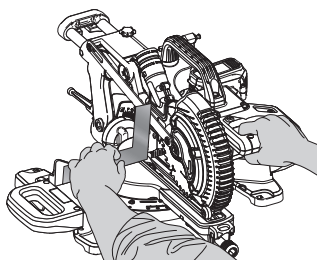

Joonis / Pav. / Attēls / Рисунок 16

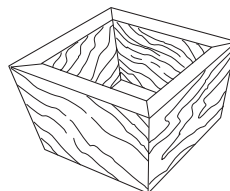

Joonis / Pav. / Attēls / Рисунок 17

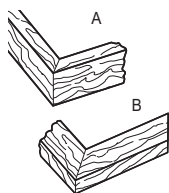

Joonis / Pav. / Attēls / Рисунок 18

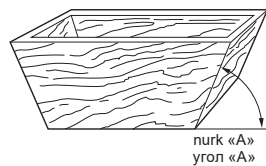

Joonis / Pav. / Attēls / Рисунок 19

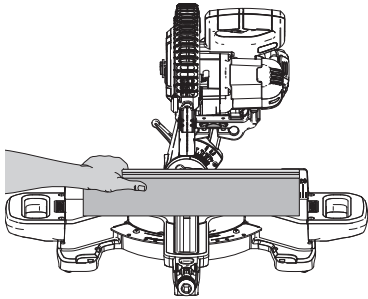

Joonis / Pav. / Attēls / Рисунок 20

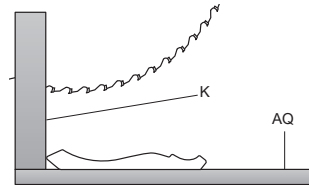

Joonis / Pav. / Attēls / Рисунок 21

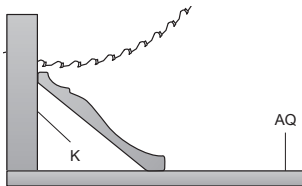

Joonis / Pav. / Attēls / Рисунок 22

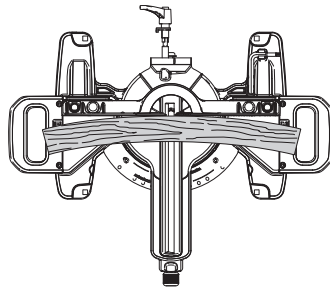

Joonis / Pav. / Attēls / Рисунок 23

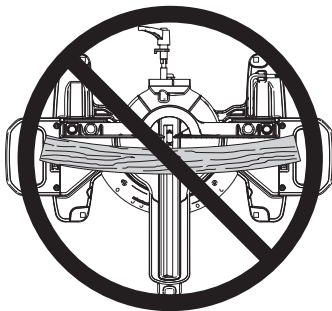

Joonis / Pav. / Attēls / Рисунок 24

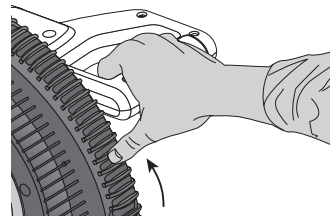

JUHTMETA LIUGLÕIKE LIIT-EERUNGISAAG DCS365

Önntitlemel!

Olete valinud DEWALTi tööriista. Aastatepikkused kogemused, põhjalik tootearendus ja innovatsioon teevad DEWALTist ühe usaldusväärsema partneri professionaalsetele elektritööriistade kasutajatele.

Tehnilised andmed

		DCS365
Pinge	V_{DC}	18
Tüüp		1
Aku tüüp		Li-Ion
Lehe diameeter	mm	184
Lehe ava	mm	16
Lehe keha paksus	mm	1
Tera max kiirus	min^{-1}	3 750
Max ristlõige (90°)	mm	50
Max eerungilõike võimsus 45°	mm	35,3
Eerung (max asendid)	vasak	45°
	parem	45°
Kaldlõige (max asendid)	vasak	48°
	parem	0°
0° eerung		
Saadav laius max laiuse 50 mm juures	mm	250
Saadav kõrgus max kõrguse 90 mm juures	mm	15
45° vasak eerung		
Saadav laius max laiuse 50 mm juures	mm	176
Saadav kõrgus max kõrguse 90 mm juures	mm	8
45° parem eerung		
Saadav laius max laiuse 50 mm juures	mm	176
Saadav kõrgus max kõrguse 90 mm juures	mm	8
45° vasak kaldnurk		
Saadav laius max kõrguse 35 mm juures	mm	250
Saeketta automaatse pidurdamise aeg	s	< 10
Kaal ilma akuta	kg	10,5

Müraväärtused ja vibratsiooniväärtused (triaxi vektori summa) kooskõlas standardiga EN 62841-3-9:

L_{PA} (emissiooni helirõhu tase)	dB(A)	88
L_{WA} (helivõimsustase)	dB(A)	93
K (antud helitaseme määramatus)	dB(A)	2,0

Vibratsioonitugevus a_h =	m/s^2	<2,5
Määramatus K =	m/s^2	1,5

Teabelehel toodud vibratsioonitase on mõõdetud vastavalt standardis EN 62841-3-9 toodud standardtestile ja seda võib kasutada tööriistade võrdlemiseks. Seda võib kasutada mõju esmasel hindamisel.



HOIATUS: Avaldatud vibratsioonitugevus puudutab tööriista põhirakendusi. Kui aga tööriista kasutatakse muul viisil, erinevate lisatarvikutega või kui seda on halvasti hooldatud, võib vibratsioonitugevus erineda. Sellisel juhul võib vibratsiooni mõju kogu tööaja kestel olla märkimisväärselt tugevam.

Vibratsiooni mõju hindamisel tuleb arvesse võtta ka seda aega, mil tööriist on välja lülitatud või töötab vabajooksul ning tööd ei tee. See võib märkimisväärselt vähendada vibratsiooni kogu tööaja kestel.

Määrake kindlaks lisaohutusmeetmed kasutaja kaitsmiseks vibratsiooni mõjude eest – tööriistade ja tarvikute hooldamine, käte hoidmine soojas ja tööprotsesside korraldus.

Akupatarei		DCB180	DCB181	DCB182
Aku tüüp		Li-Ion	Li-Ion	Li-Ion
Pinge	V_{DC}	18	18	18
Mahutavus	Ah	3,0	1,5	4,0
Mass	kg	0,64	0,35	0,61

Akupatarei		DCB183/B	DCB184/B	DCB185
Aku tüüp		Li-Ion	Li-Ion	Li-Ion
Pinge	V_{DC}	18	18	18
Mahutavus	Ah	2,0	5,0	1,3
Mass	kg	0,40/0,45	0,62/0,67	0,35

Laadija		DCB105		
Peapinge	V_{VP}	230		
Aku tüüp		10,8/14,4/18 Li-Ion		
Akupatarei	min	25	30	40
u. laadimisaeg		(1,3 Ah)	(1,5 Ah)	(2,0 Ah)
		55	70	90
		(3,0 Ah)	(4,0 Ah)	(5,0 Ah)
Mass	kg	0,49		

Laadija		DCB107		
Peapinge	V_{VP}	230		
Aku tüüp		10,8/14,4/18 Li-Ion		
Akupatarei	min	60	70	90
u. laadimisaeg		(1,3 Ah)	(1,5 Ah)	(2,0 Ah)
		140	185	240
		(3,0 Ah)	(4,0 Ah)	(5,0 Ah)
Mass	kg	0,29		

Laadija		DCB112		
Peapinge	V_{VP}	230		
Aku tüüp		10,8/14,4/18 Li-Ion		
Akupatarei	min	40	45	60
u. laadimisaeg		(1,3 Ah)	(1,5 Ah)	(2,0 Ah)
		90	120	150
		(3,0 Ah)	(4,0 Ah)	(5,0 Ah)
Mass	kg	0,36		

Laadija		DCB113		
Peapinge	V_{VP}	230		
Aku tüüp		10,8/14,4/18 Li-Ion		
Akupatarei	min	30	35	50
u. laadimisaeg		(1,3 Ah)	(1,5 Ah)	(2,0 Ah)
		70	100	120
		(3,0 Ah)	(4,0 Ah)	(5,0 Ah)
Mass	kg	0,4		

Laadija		DCB115		
Peapinge	V_{VP}	230		
Aku tüüp		10,8/14,4/18 Li-Ion		
Akupatarei	min	25	30	40
u. laadimisaeg		(1,3 Ah)	(1,5 Ah)	(2,0 Ah)
		55	70	90
		(3,0 Ah)	(4,0 Ah)	(5,0 Ah)
Mass	kg	0,5		

Kaitsmed:

Euroopa	230 V tööriistad	10 amprit, vooluvõrk
Suurbritannia ja Iirimaa	230 V tööriistad	3 amprit, pistikupesa

Definitsioonid: Ohutusjuhised

Allpool toodud määratlused kirjeldavad iga märksõna olulisuse astet. Palun lugege juhendit ja pöörake tähelepanu nende sümbolitele.



OHT: Tähistab tõenäolist ohtlikku olukorda, mis mittevältimisel lõppeb surma või raske kehavigastusega.



HOIATUS: Tähistab võimalikku ohtlikku olukorda, mis mittevältimisel võib lõppeda surma või raske kehavigastusega.



ETTEVAATUST: Tähistab võimalikku ohtlikku olukorda, mis mittevältimisel võib lõppeda kergete või mõõdukate kehavigastustega.

PANE TÄHELE: Viitab tegevusele, mis ei too kaasa kehavigastust, kuid mis mittevältimisel võib põhjustada varalist kahju.



Tähistab elektrilöögiohtu.



Tähistab tuleohtu.

EÜ vastavusavaldus**MASINADIREKTIIV****JUHTMETA LIUGLÕIKE LIIT-EERUNGISAAG DCS365**

DEWALT kinnitab, et jaotises **Tehnilised andmed** kirjeldatud tooted vastavad standarditele: 2006/42/EÜ, EN 62841-1:2015, EN 62841-3-9:2014.

Neid tooted on kooskõlastatud direktiividega 2004/108/EÜ (kuni 19.04.2016), 2014/30/EÜ (alates 20.04.2016) ja 2011/65/EÜ.

Lisainfo saamiseks võtke palun DEWALTiga ühendust allpool asuval aadressil või vaadake kasutusjuhendi tagaküljel olevat infot.

Allkirjastaja vastutab tehnilise faili koostamise eest ja on valmistanud deklaratsiooni DEWALT'i nimel.

Markus Rompel
Director Engineering
DEWALT, Richard-Klinger-Straße 11,
D-65510, Idstein, Saksamaa
30.10.2015



HOIATUS: Vigastusohu vähendamiseks lugege kasutusjuhendit.

Üldised hoiatused elektritööriistade kasutamise kohta



HOIATUS: Lugege läbi kõik hoiatused ja juhised. Kõigi juhiste täpne järgimine aitab vältida elektrilöögi, tulekahju ja/või raske kehavigastuse ohtu.

HOIDKE KÕIK HOIATUSED JA JUHISED TULEVIKU TARVIS ALLES

Hoiatuses kasutatud mõiste „elektritööriist“ viitab võrgutoitel töötavatele (juhtmega) ja akutoitel töötavatele (juhtmeta) elektritööriistadele.

1) TÖÖALA OHUTUS

- Tööala peab olema puhas ja hästi valgustatud.** Korrast ära ja pime töökoht võib põhjustada õnnetusi.
- Ärge kasutage elektritööriistu plahvatusohtlikes keskkondades, näiteks tuleohtlike vedelike, gaaside või tolmu läheduses.** Elektritööriistad tekitavad sädemeid, mis võivad süüdata tolmu või auru.
- Hoidke lapsed ja kõrvalseisjad elektritööriista kasutamise ajal ohutus kauguses.** Tähelepanu hajumisel võite kaotada kontrolli tööriista üle.

2) ELEKTRIOHUTUS

- Elektritööriista pistikud peavad vastama pistikupesale.** Ärge kunagi muutke pistikut mis tahes moel. Ärge kasutage maandatud elektritööriistade puhul adapterpistikut. Muutmata pistikud ja sobivad pistikupesad vähendavad elektrilöögiohtu.
- Vältige kehalist kontakti maandatud pindadega nagu torud, radiaatorid, pliidid ja külmkapid.** Elektrilöögi oht tõuseb, kui teie keha on maaga ühenduses.
- Ärge viige elektritööriistu vihma kätte või märgadesse tingimustesse.** Elektritööriista sisse sattunud vesi suurendab elektrilöögi ohtu.
- Ärge vigastage toitejuhet.** Ärge kunagi kasutage elektritööriista juhet selle kandmiseks, tõmbamiseks ega pistiku eemaldamiseks vooluvõrgust. Kaitske kaabliit kuumuse, õli, teravate servade ja liikuvate osade eest. Kahjustatud või sassis kaablid suurendavad elektrilöögiohtu.

- Kui kasutate tööriista välitingimustes, kasutage kindlasti välitingimusteks ettenähtud pikenduskaablit.** Välitingimustesse sobiva pikenduskaabli kasutamine vähendab elektrilöögiriski.
- Kui elektritööriista niisketes tingimustes kasutamine on vältimatu, kasutage rikkevoolukaitset (RCD).** Rikkevoolukaitsme kasutamine vähendab elektrilöögi ohtu.

3) ISIKLIK OHUTUS

- Säilitage valvsus, jälgige mida teete ja kasutage elektritööriista mõistlikult.** Ärge kasutage elektritööriista väsinuna ega alkoholi, narkootikumide või arstimate mõju all olles. Kui elektritööriistaga töötamise ajal tähelepanu kas või hetkeks hajub, võite saada raskeid kehavigastusi.
- Kasutage isikukaitsevahendeid.** Kandke alati nägemiskaitset. Isikukaitsevahendid nagu tolmu mask, mittelibisevad jalanõud, kiiver ja kuulmiskaitse vähendavad õigetes tingimustes kasutades kehavigastusi.
- Vältige soovimatut käivitumist.** Veenduge, et enne tööriista vooluvõrku ja/või aku külge ühendamist on käivituslülitil väljalülitatud asendis. Kandes tööriista, sõrm lülilil, või ühendades toiteallikaga tööriista, mille lüliti on tööasendis, võib juhtuda õnnetus.
- Enne elektritööriista sisselülitamist eemaldage kõik reguleerimisvõtmed ja mutrivõtmed.** Tööriista pöörleva osa külge jäetud mutri- või mõni muu võti võib tekitada kehavigastusi.
- Ärge küünitage. Seiske kogu aeg kindlalt ja hoidke tasakaalu.** See tagab parema kontrolli tööriista üle ettearvamatutes olukordades.
- Kandke nõuetekohast riietust.** Ärge kandke lotendavaid rõivaid ega ehteid. Hoidke juuksed, riided ja kindad eemal liikuvatest osadest. Lotendavad rõivad, ehted ja pikad juuksed võivad jääda liikuvate osade külge kinni.
- Kui seadmetega on kaasas tolmueraldusliidesed ja kogumisseadmed, veenduge, et need on ühendatud ja õigesti kasutatavad.** Tolmukogumisseadme kasutamine võib vähendada tolmu seotud ohte.
- Ärge laske tööriista sagedasest kasutamisest tekkinud harjumusel muuta teid liigselt enesekindlaks, nii et te eirate tööriista kasutamise ohutuspõhimõtteid.** Hooletu tegutsemine

võib tekitada tõsiseid vigastusi vaid sekundi mürdosa vältel.

4) ELEKTRITÖÖRIISTA KASUTAMINE JA HOOLDUS

- a) **Ärge koormake elektritööriista üle. Kasutage konkreetseks otstarbeks sobivat elektritööriista.** Õige elektritööriist teeb töö paremini ja ohutumalt kiirusel, milleks see on mõeldud.
- b) **Ärge kasutage tööriista, kui seda ei saa lülitist sisse ja välja lülitada.** Elektritööriist, mida ei saa lülitist juhtida, on ohtlik ja vajab remonti.
- c) **Enne seadistuste tegemist, lisaseadmete vahetamist või tööriista hoiule asetamist eemaldage tööriist vooluvõrgust ja/või eemaldage aku.** Nende kaitsemeetmete rakendamine vähendab elektritööriista soovimatu käivitamise ohtu.
- d) **Kui elektritööriista ei kasutata, hoidke seda lastele kättesaamatust kohas ning ärge laske elektritööriistaga või kasutusjuhendiga mittetutvunud isikutel seda elektritööriista käitada.** Oskamatutes kätes on elektritööriistad ohtlikud.
- e) **Elektritööriistu tuleb hooldada. Veenduge, et liikuvad osad on õiges asendis ega ole kinni kiilunud, detailid on terved ja puuduvad muud tingimused, mis võivad mõjutada tööriista tööd. Kui tööriist on kahjustunud, laske enne kasutust elektritööriist ära parandada.** Mitmete põhjuste taga on halvasti hooldatud elektritööriistad.
- f) **Hoidke löikekettad teravad ja puhtad.** Õigesti hooldatud, teravate löikeservadega lõiketarvikud kiiluvad väiksema tõenäosusega kinni ja neid on lihtsam juhtida.
- g) **Kasutage elektritööriista, lisaseadmeid ja otsakuid jne vastavalt käesolevas juhendis toodule, võttes arvesse nii tööpiirkonda kui ka tehtava töö iseloomu.** Tööriista kasutamine mittesihotstarbeliselt võib põhjustada ohtliku olukorra.
- h) **Hoidke käepidemed ja haardepinnad kuivad, puhtad, k.a õlist ja määrdest.** Libedad käepidemed ja haardepinnad ei võimalda tööriista ootamatutes olukordades ohutult käsitseda ja kontrollida.

5) AKUTÖÖRIISTA KASUTAMINE JA HOOLDAMINE

- a) **Kasutage laadimiseks ainult tootja määratud laadijat.** Ühele akule sobiv laadija võib teise aku laadimisel põhjustada tuleohtu.
- b) **Kasutage tööriistu ainult kindlaks määratud akudega.** Teist tüüpi akude kasutamine võib põhjustada vigastus- ja tuleohtu.
- c) **Kui aku ei ole kasutusel, hoidke seda eemal metallesemetest, näiteks kirjaklambritest, müntidest, võtmetest, naeltest, kruvidest ja muudest väikestest metallesemetest, mis võivad klemmid lühistada.** Aku klemmide lühistamine võib põhjustada põletusi ja tulekahju.
- d) **Valedes tingimustes võib akust eralduda vedelikku.** Vältige sellega kokkupuutumist. Juhusliku kokkupuute korral loputage see veega maha. Kui vedelik satub silma, pöörduge lisaks arsti poole. Akust eraldunud vedelik võib põhjustada ärritust ja põletusi.
- e) **Ärge kasutage kahjustunud või muudetud akukomplekti või tööriista.** Kahjustunud või muudetud akud võivad käituda ettearvatult, põhjustades tulekahju, plahvatust või vigastusriski.
- f) **Ärge laske akukomplektil või tööriistal kokkupuutuda tule või liiga kõrge temperatuuriga.** Kokkupuude temperatuuriga üle 130 °C võib põhjustada plahvatuse.
- g) **Järgige kõiki laadimisjuhiseid ja ärge vahetage akukomplekti või tööriista väljaspool juhistes toodud temperatuurivahemikku.** Aku laadimine valesti või väljaspool määratletud temperatuurivahemikku võib akut kahjustada ja suurendada tulekahjuriski.

6) HOOLDAMINE

- a) **Laske elektritööriista hooldada kvalifitseeritud remontijal, kes kasutab ainult identseid varuosi.** See tagab tööriista ohutuse säilimise.
- b) **Ärge kunagi hooldage kahjustunud akukomplekte.** Akukomplektide hooldust peaks teostama ainult tootja või autoriseeritud teenusepakkuja.

Eerungisaagide ohutusjuhised

- a) **Eerungisaed on mõeldud pidu või puidusarnaste toodete lõikamiseks, neid ei tohi kasutada abrasiivsete löikeketastega raudmaterjalide lõikamiseks, nagu latid, varvad, needid**

- jne.* Abrasiivne tolm põhjustab liikuvate osade, nagu alumise kettakaitsme, kinnikiilumist. Abrasiive lõikamise käigus tekkivad sädemed põletavad alumist kettakaitset, lõhikplaati ja teisi plastikosi.
- b) **Võimaluse korral kasutage töödetaali toetamiseks klambreid.** Toetades töödetaali käega, peate oma käe hoidma alati vähemalt 100 mm (4") kaugusel saetera mõlemast küljest. **Ärge kasutage antud saagi selliste tükide lõikamiseks, mis on liiga väikesed, et nende hoidmine käe või klambritega oleks ohutu.** Kui teie käsi on saeterale liiga lähedal, suureneb risk saada saeteraga kokku puutudes viga.
- c) **Töödetail peab olema stationsaarne ja klambritega kinnitatud või hoitud nii vastu tõket kui ka lauda.** Ärge sõotke mitte mingil viisil töödetaali terale ega lõigake "vaba käega". Mittekinnihoitud või liikuvad töödetaalid võivad saelaualt suure kiirusega minema lennata, põhjustades vigastusi.
- d) **Lükake saag läbi töödetaali.** Ärge tõmmake saagi läbi töödetaali. Lõike tegemiseks tõstke saepea üles ja tõmmake see töödetaali kohale ilma lõiget tegemata, käivitage mootor, vajutage saepea alla ja lükake saag läbi töödetaali. Tõmbeliigutuse tegemine põhjustab tõenäoliselt saetera ronimise töödetaali peale ja terakooste viskamise toore jõuga operaatori poole.
- e) **Ärge kunagi liigutage oma kätt üle kavandatava lõikejoone ei saetera ees ega taga.** Töödetaili toetamine "vastukätt" ehk saeterast paremal paikneva töödetaali hoidmine vasaku käega või vastupidi on äärmiselt ohtlik.
- f) **Ärge küünitage kumbagi kätt tõkke taha saetera kummalegi küljele lähemale kui 100 mm (4"), eemaldamaks puiduprahti või ükskõik mis muul põhjusel, kui saetera pöörleb.** Pöörleva saetera asetsemine käe lähedal ei pruugi olla tajutav ja te võite rängalt viga saada.
- g) **Enne lõikamist uurige töödetaali.** Kui töödetail on kaardus või kõver, kinnitage see klambriaga, kaardus külg tõkke poole. Veenduge alati, et töödetaali, tõkke ja laua vahel ei oleks kogu lõike ulatuses lõhet. Kaardus või kõverad töödetaalid võivad väänduda või nihkuda ja põhjustada lõikamise ajal pöörleva saetera kinnikiilumist. Töödetailis ei tohi olla ühtegi naela ega muud võõrkeha.
- h) **Ärge kasutage saagi enne, kui laud on vabastatud kõikidest tööriistadest, puiduprahist jms. ja lauale jääb vaid töödetaali.** Peenike puidupraht või -tükid või muud objektid, mis puutuvad kokku pöörleva teraga, võivad suure kiirusega lendu minna.
- i) **Lõigake korraga vaid ühte töödetaali.** Kuhja laotud mitut töödetaali ei saa korralikult klambriaga kinnitada ja need võivad põhjustada tera kinnikiilumise või lõikamise ajal paigast nihkuda.
- j) **Enne eerungisae kasutamist veenduge, et saag on asetatud tasasele ja kindlale töötasapinnale.** Tasane ja kindel töötasapind vähendab eerungisae ebastabiilseks muutumise riski.
- k) **Planeerige oma tööd. Iga kord enne kaldenurga või eeringinurga seadete muutmist veenduge, et reguleeritav tõke on paigutatud õigesti toetama töödetaali ja et see ei sega tera ega valvesüsteemi.** Ilma tööriista käivitamata ja ilma töödetaalita laual liigutage saetera läbi simuleeritud lõiketee, veendumaks, et lõiketeele ei jää mingeid takistusi ja et ei ole ohtu lõigata tõkke.
- l) **Tagage piisav tugi, nagu lauapikendused, saepukid jne. töödetaile, mis on lauaplaadist pikem või laiem.** Eerungisae lauast pikemad või laiemad töödetaalid võivad ilma toeta laualt maha kukkuda. Kui lõigatud tükk või töödetaal kukub maha, võib see tõsta alumist kettakaitset või pöörleva tera jõul minema lennata.
- m) **Ärge kasutage lauapikenduse või lisatoe asendusena teist inimest.** Töödetaili ebastabiilne tugi võib põhjustada tera kinnikiilumise või töödetaali paigast nihkumise lõikamise ajal, tõmmates teid ja teie abilise vastu pöörlevat tera.
- n) **Äralõigatud tükk ei tohi kinni kiiluda ja seda ei tohi mitte mingi vahendiga suruda vastu pöörlevat saetera.** Kui äralõigatud tükki tõkestatakse, näiteks kasutades pikkustõkkeid, võib see tera vastu kinni kiiluda ja suure jõuga minema lennata.
- o) **Kasutage alati õige kujuga klambrit või fiksaatorit, et toetada korralikult ümaraid materjale, nagu varvad või torud.** Varbadel on kalduvus lõikamise ajal veereda, põhjustades tera "hammustamist" ja tööd tõmbamist koos teie käega saeterasse.
- p) **Laske teral saavutada täiskiirus, enne kui töödetaali selle vastu**

panete. See vähendab töödetaili laualt minemaviskamise riski.

- q) **Kui töödetail või tera kiilub kinni, lülitage eerungisaag välja. Oodake, kuni kõik liikuvad osad on peatunud ja tõmmake pistikupesa toiteallikast välja ja/või eemaldage akukomplekt. Siis vabastage kinnikiilunud materjal.** Saagimise jätkamine kinnikiilunud töödetailliga võib põhjustada eerungisae üle kontrolli kaotamise või seadme kahjustumist.
- r) **Pärast lõike lõpetamist vabastage nupp, hoidke saepead all ja oodake, kuni tera peatub, enne kui eemaldate ärälõigatud tüki.** Käte küünitamine vabakäigul tera lähedale o ohtlik.
- s) **Hoidke käepidet kindlalt, kui teete mittetäieliku lõike või kui vabastate nupu enne, kui saepea on täielikult alumises asendis.** Sae pidurdamine võib põhjustada saepea äkilise allapoole tõmbamise, tekitades vigastusohu.

Lisaohutushoiatused eerungisaagide kohta



HOIATUS: Ärge sisestage seadmesse akut enne, kui kõik juhised on läbi loetud ja neist on aru saadud.

- **ÄRGE KÄITAGE ANTUD MASINAT,** kuni see on täielikult juhendi kohaselt kokku pandud ja seadistatud. Valesti kokku pandud masin võib põhjustada tõsiseid vigastusi.
- **KÜSIGE NÕU** oma järelevalvatajal, instruktorilt või teiselt kvalifitseeritud isikult, kui te ei ole antud masina käitamisega põhjalikult tuttav. Teadmised on ohutus.
- **VEENDUGE,** et saeketas pöörleb õiges suunas. Saehambad peaksid osutama pöörlemissuunas, nagu saele märgitud.
- **PINGUTAGE KÕIKI KLAMBRIKÄEPIDEMEID,** nuppe ja hoobi enne käitamist. Lahtised klambrid võivad põhjustada osade või töödetaili suurel kiirusel lahtilendamist.
- **VEENDUGE,** et ketas ja kettaklambrid on puhtad, klambrite süvistatud küljed on vastu saeketast ja spindelkruvi on kindlalt pingul. Lõdvad või sobimatud teraklambrid võivad kahjustada saagi või põhjustada inimvigastusi.
- **ÄRGE KÄITAGE SAAGI ÜHEGI MUU PINGEGA KUI ETTE NÄHTUD** saele. See võib põhjustada ülekuumenemist, tööriista kahjustumist ja kehavigastusi.

- **ÄRGE ASETAGE MIDAGI VASTU VENTILAATORIT** mootori võlli toetamiseks. See võib kahjustada tööriista ja tekitada kehavigastusi.
- **ÄRGE MITTE KUNAGI LÕIGAKE METALLE** või kivimaterjale. Mõlemad võivad põhjustada karbiidotsaku tera küljest suure kiirusega lahti tulemise, tekitades tõsiseid kehavigastusi.
- **ÄRGE MITTE KUNAGI HOIDKE ÜHTKI OMA KEHAOSA SAMAL JOONEL SAEKETTA LIIKUMISTEEGA.** Võib tekkida kehavigastusi.
- **ÄRGE MITTE KUNAGI KANDKE KETTAMÄÄRET PÖÖRLEVALE LÕIKETERALE.** Määrde pealekandmise käigus võib teie käsi sattuda terasse, tekitades tõsiseid kehavigastusi.
- **ÄRGE** viige kätt saetera lähedale, kui saag on ühendatud vooluvõrku. Tera tahtmatu aktiveerimine võib tekitada tõsiseid kehavigastusi.
- **ÄRGE KUNAGI KÜÜNITAGE ÜMBER SAEKETTA VÕI SAEKETTA TAHA.** Saetera võib põhjustada tõsiseid vigastusi.
- **ÄRGE KÜÜNITAGE SAE ALLA,** kui see pole vooluvõrgust väljas ja välja lülitatud. Kokkupuude saeteraga võib tekitada kehavigastusi.
- **FIKSEERIGE MASIN STABIILSELE TOETAVALE PINNALE.** Vibratsioon võib panna masina libisema, asukohta muutma või ümber kukkuma, tekitades tõsiseid kehavigastusi.
- **KASUTAGE AINULT RISTLÕIKE SAEKETTAID,** mida soovitatakse eerungisaagidele. Parimate tulemuste saavutamiseks ärge kasutage karbiidotstega saeteri, mille saehammaste nurk on üle 7 kraadi. Ärge kasutage sügavate hambavahedega lõiketeri. Need võivad kaitset kallutada ja sellega kokku puutuda ning kahjustada masinat ja/või tekitada tõsiseid kehavigastusi.
- **KASUTAGE AINULT ÕIGE UJU JA SUURUSEGA SAAGE,** mis on mõeldud antud masinale, et ennetada masina kahjustamist ja kehavigastuste tekitamist (vastates standardile EN 847-1).
- **KONTROLLIGE TERA MÕRADE** või muude kahjustuste suhtes enne selle käitamist. Mõranenud või kahjustunud saeketas võib laiali laguneda ja selle tükid võivad suurel kiirusel laiali lennata, tekitades tõsiseid kehavigastusi. Asendage kohe mõranenud või kahjustunud saeterad. Pidage kinni saekettale märgitud maksimaalsest kiirusest.

• **PUHASTAGE SAEKETAST JA KETTAKLAMBREID** enne töö alustamist.

Saeketta ja klambrite puhastamine võimaldab teil kontrollida, ega kettal või klambritel ei esine kahjustusi. Mõranenud või kahjustunud saeketas või teraklamber võib laiali laguneda ja selle tükid võivad suurel kiirusel laiali lennata, tekitades tõsiseid kehavigastusi.

• **ÄRGE KASUTAGE KÕVERDUNUD SAEKETTAID.** Kontrollige, kas saeketas liigub korrektselt ega vibreeri. Vibreeriv tera võib kahjustada masinat ja/või tekitada tõsiseid vigastusi.

• **ÄRGE** kasutage määreid või puhastusaineid (eriti pihusteid või aerosoole) plastikust kaitsepiirde läheduses. Kaitsepiirdes kasutatud polükarbonaadmaterjal on tundlik teatud kemikaalidele.

• **HOIDE KAITSEPIIRE OMA KOHAL** ja töökorras.

• **KASUTAGE ALATI LÕHIKPLAATI JA ASENDAGE KAHJUSTUNUD PLAAT.**

Väikeste laastude kogunemine sae alla võib segada saeketast või põhjustada lõikamise ajal töödetaali ebastabiilsust.

• **KASUTAGE AINULT SELLE TÕÕRIISTA JAOKSMÕELDUDTERAKLAMBREID**, et ennetada masina kahjustumist ja tõsiste kehavigastuste tekkimist.

• **PUHASTAGE MOOTORI ÕHUPESAD** laastudest ja saepurust. Ummistunud mootori õhupesad võivad põhjustada masina ülekuumenemist, masina kahjustumist ja lühise tekkimist, mis võib tekitada tõsiseid kehavigastusi.

• **ÄRGE KUNAGI LUKUSTAGE LÜLITIT "ON"-ASENDISSE.** Tagajärjeks võib olla raske vigastus.

• **ÄRGE KUNAGI SEISKE TÕÕRIISTA PEAL.** Kui tööriist läheb ümber või kui tahtmatult minnakse saeketta vastu, võib saada tõsiseid vigastusi.



HOIATUS: Plastmassi, vaiguga kaetud puidu ja teiste materjalide lõikamine võib põhjustada sulanud materjali kogunemist saeketta otstele ja kettale endale, suurendades tera ülekuumenemise ja kinnikiilumise ohtu lõikamise ajal.



HOIATUS: Kandke alati sobivat kuulmiskaitset. Mõnedes tingimustes ja kasutamiskestuse juures võib toote põhjustatav müra kahjustada kuulmist. Pidage silmas järgmisi müra mõjutavaid tegureid:

• kasutage müra vähendavaid saekettaid,

• kasutage ainult hästiteritatud saekettaid, ja

• kasutage spetsiaalseid müra vähendavaid saekettaid.



HOIATUS: Kasutage **ALATI** kaitseprille. Igapäevased nägemisprillid **POLE** kaitseprillid. Kasutage ka näo- või tolmumaski, kui lõikamisel tekib tolm.



HOIATUS: Seda tööriista kasutades võib tekkida ja/või lenduda tolm, mis võib põhjustada raskeid ja püsivaid hingamisteede või muid vigastusi.



HOIATUS: Osa tolm, mida tekib liivapritsi kasutamisel, saagimisel, lihvimisel, puurimisel ja teistel ehitustöödel, sisaldavad kemikaale, millel on teada vähki, sünnidefekte ja produktiivkahjustusi tekitav mõju. Mõned näited nendest kemikaalidest on:

- plii pliipõhistest värvidest,
- kristalliline ränidioksiid tellistest, tsemendist ja muudest müürladumise toodetest, ja
- arseen ja kroom keemiliselt töödeldud aematerjalist.

Oht nendega kokkupuutumisel on erinev, sõltuvalt sellest, kui tihti te seda laadi tööd teete.

Vähendamaks kokkupuudet nende kemikaalidega: töötage hästiõhutatud piirkonnas, kasutage heakskiidetud turvavarustust, nagu spetsiaalselt mikroskoopilisi osakesi filtreerivad tolmumaskid.

- **Vältige pikaajalist kokkupuudet liivapritsitöödel, saagimisel, lihvimisel, puurimisel ja muudel ehitustöödel tekkiva tolmuga.** Kandke kaitseriietust ja peske paljastatud piirkondi vee ja seebiga. Tolmu laskmine suhu, silmadesse või nahale või soodustada kahjulike kemikaalide imendumist.



HOIATUS: Seda tööriista kasutades võib tekkida ja/või lenduda tolm, mis võib põhjustada raskeid ja püsivaid hingamisteede või muid vigastusi. Kasutage alati heakskiidetud hingamisteedekaitset, mis sobib kasutamiseks kokkupuutel tolmuga.

Muud ohud

Saagide kasutamisega kaasnevad järgmised ohud:

- Pöörleva osa puudutamisest tekitatud vigastused.

Ka asjakohaste ohutusnõuete järgimisel ja turvaseadeldiste kasutamisel ei saa teatud ohte vältida. Need on järgmised:

- Kuulmiskahjustused.
- Pöörleva saelege katmata osade poolt põhjustatud õnnetuste oht.
- Vigastuse oht tera vahetamisel.
- Sõrmede muljumise oht kaitsete avamisel.
- Puidu (eriti tamme, kase ja MDF-plaatide) saagimisel tekkiva tolmu sissehingamisest põhjustatud terviseohud.

Järgmised tegurid suurendavad hingamisraskuste tekkimise ohtu:

- Puidu saagimisel ei ole ühendatud tolmueemaldusseadet.
- Saastunud väljapuhkefiltrite põhjustatud ebapiisav tolmu eemaldamine.

Tähistused tööriistal

Tööriistal on kasutatud järgmisi sümboleid:



Enne kasutamist lugege kasutusjuhendit.



Kandke kuulmiskaitset.



Kandke nägemiskaitset.



Hoidke käsi terast eemal.



Ärge vaadake põlevasse lampi.

ANDMEKOODI ASUKOHT (JONIS 1)

Kuupäevakood (X), mis samuti sisaldab tootisaastat, on trükitud kaitseümbrisele.

Näiteks:

2015 XX XX
tootisaasta

Olulised ohutusjuhised kõigi akulaadijate kohta

HOIDKE NEED JUHISED ALLES: See juhend sisaldab olulisi ohutus- ja kasutusjuhiseid ühilduvatele akulaadijatele (vt **Tehnilised andmed**).

- Enne laadija kasutamist lugege kõiki juhiseid ja laadijal ning akul ja akut kasutaval tootel olevaid märgistusi.



HOIATUS: Elektrilöögioht. Ärge laske ühelgi vedelikul laadijasse pääseda. See võib põhjustada elektrilöögi.



HOIATUS: Soovitame kasutada rikkevoolukaitset, mille rakendusvool on 30 mA või vähem.



ETTEVAATUST: Põletuse oht. Vigastuse ohtu vähendamiseks laadige ainult DEWALT'i laetavaid akusid. Teist tüüpi akud võivad plahvatada ning põhjustada kehavigastusi ja isikukahjusid.



ETTEVAATUST: Laste üle tuleb pidada järelevalvet, et nad ei mängiks seadmega.

PANE TÄHELE: Teatud tingimustel, kui laadija on vooluvõrku ühendatud, võivad laadijasse sattunud võõrkehad selle kontaktid lühistada. Elektrit juhtivad võõrkehad, nagu näiteks, kuid mitte ainult, terasvill, foolium või igasugused kogunenud metallosad tuleb laadija pesast eemal hoida. Ühendage laadija alati vooluvõrgust lahti, kui selle pesas pole akut. Ühendage laadija lahti ka enne puhastamist.

- Akukomplekti pikima eluea ja parima soorituse saavutamiseks, kui laete akut õhutemperatuurivahemikus 18 ° ja 24 °C. ÄRGE laadige akukomplekti, kui õhutemperatuur on alla +4 °C või üle +40 °C. See on tähtis ja ennetab aku tõsisid kahjustumist.
- ÄRGE proovige akut laadida mõne muu laadijaga peale käesolevas juhendis toodute. Laadija ja aku on projekteeritud koos töötama.
- Need laadijad pole mõeldud muuks tarbeks kui DEWALT laetavate patareide laadimiseks. Muu kasutuse tagajärjeks on tulekahju-, elektrilöögioht või surmamine elektrilöögiga.
- Vältige laadija kokkupuudet vihma või lumega.

- **Tõmmake laadija vooluvõrgust eemaldamisel pistikust, mitte juhtmest.** Seeläbi väheneb elektripistikute ja juhtmest kahjustamise risk.
- **Veenduge, et juhe on paigutatud nii, et sellele ei astuta, selle taha ei komistata ning see ei saa muul viisil kahjustusi ega koormust.**
- **Ärge kasutage pikendusjuhet, kui see pole just hädavajalik.** Vale pikendusjuhtme kasutamine võib tuua kaasa tule ja (surmava) elektrilöögi ohu.
- **Ärge paigutage ühtegi objekti laadijale ning ärge paigutage laadijat pehmele pinnale, mis võib blokeerida selle ventilatsioonivad ja kaasa tuua ülekuumenemise.** Paigutage laadija nii, et see on eemal kõigist soojusallikatest. Laadija ventilatsioon on tagatud korpuse pealmisel ja alumisel küljel olevate avade kaudu.
- **Ärge kasutage laadijat kahjustunud juhtme või pistikuga — laske need kohe asendada.**
- **Ärge kasutage laadijat, kui see on saanud löögi teravalt esemelt, see on maha kukkunud või muul viisil kahjustada saanud.** Viige see volitatud teeninduskeskusesse.
- **Ärge võtke laadijat koost; viige see volitatud teeninduskeskusesse, kui see vajab hooldust või remonti.** Kui panete laadija valesti kokku, võib selle tagajärjeks olla elektrilöögi, elektrišoki või tulekahjuoht.
- **Kui toitejuhe on kahjustunud, peab tootja, tema esindaja või teine sarnane kvalifitseeritud isik selle ohu vältimiseks kohe välja vahetama.**
- **Enne laadija mis tahes viisil puhastamist eemaldage see vooluvõrgust. See vähendab elektrilöögi ohtu.** Aku eemaldamine ei vähenda seda ohtu.
- **MITTE KUNAGI ärge püüdke kaks laadijat kokku ühendada.**
- **Laadija on projekteeritud töötama standardse majapidamise 230 V elektritoitega. Ärge püüdke kasutada seda teistsuguse pingega.** See ei kehti autolaadija puhul.

HOIDKE NEED JUHISED ALLES

Laadijad

DCB105, DCB107, DCB112, DCB113 ja DCB115 laadijad ühilduvad 10,8 V, 14,4 V ja 18 V Li-Ion XR (DCB140, DCB141, DCB142, DCB143,

DCB144, DCB145, DCB180, DCB181, DCB182, DCB183, DCB183B, DCB184, DCB184B and DCB185) akupatareidega.

DeWALT laadijad ei vaja reguleerimist ning nende kavandamisel on peetud silmas võimalikult lihtsat kasutamist.

Laadimisprotseduur (joonis 2)





1. Ühendage laadija enne aku sisestamist sobivasse pistikupesasse.
2. Sisestage patareid (P) laadijasse. Punane tuli (laadimine) vilgub pidevalt, mis tähendab, et laadimine on alanud.
3. Laadimine on lõpetatud, kui punane tuli jääb püsivalt põlema. Aku on täielikult laetud ja seda võib kasutada või laadijasse jätta.

MÄRKUS: Liitium-ioon patareide maksimaalse võimsuse ja eluea tagamiseks laadige akupatareid enne esmakordset kasutamist täis.







Laadimine

Aku laetuse taseme kohta vaadake allpool olevat tabelit.

Laadimisindikaator: DCB105

 laeb	— — — —
 täis laetud	————
 kuuma/külma aku viivitus	— • — • — • — •
 vaheta patareid välja	• • • • • • • •

Laadimisindikaator: DCB107, DCB112, DCB113, DCB115

 laeb	— — — —	
 täis laetud	————	
 viivitus liiga kuuma või külma aku puhul*	— — — — — — — —	

***DCB107, DCB112, DCB113, DCB115:** Punane tuli jätkab vilkumist, kuid kollane indikaator helendab selle töö ajal edasi. Kui aku on saavutanud sobiva temperatuuri, lülitub kollane tuli välja ja laadija jätkab laadimisega.

Ühilduv(ad) laadija(d) ei lae vigast akupatareid. Laadija näitab, et patarei on vigane, keeldudes süttimast või kuvades probleemse akupatarei või laadija vilkumismustrit.

MÄRKUS: See võib tähendada ka seda, et viga on laadijas.

Kui laadija viitab probleemile, viige laadija ja akupatarei volitatud teeninduskeskusesse testimisele.

KUUMA/KÜLMA AKU VIIVITUS

Kui laadija tuvastab liiga kuuma või liiga külma aku, siis see käivitab automaatselt kuuma/külma aku viivituse, lükates laadimist edasi kuni aku on sobiva temperatuuri saavutanud. Laadija lülitub seejärel automaatselt aku laadimise režiimi. See funktsioon tagab akude maksimaalse tööea.

Külm akupatarei laeb umbes poole aeglasemalt kui soe akupatarei. Akupatarei laeb aeglasemalt kogu laadimistsükli jooksul ja see ei lähe tagasi maksimaalsele laadimiskiirusele, isegi kui patarei on soe.

VAID LIITIUMIOON-AKUPATAREID

XR Li-Ion tööriistadel on sisseehitatud elektrooniline kaitsesüsteem, mis kaitsab akut ülekoormuse, ülekuumenemise või liigse tühjenemise eest.

Tööriist lülitub elektroonilise kaitsesüsteemi rakendumisel välja. Kui see toimub, siis hoidke liitiumioonakut laadijas, kuni see on täielikult täis laetud.

Olulised ohutusjuhised kõikide akude kohta

Asendusakude tellimisel märkige ära katalooginumber ja pinge.

Aku ei ole ostes täielikult laetud. Enne aku ja laadija kasutamist lugege althoitud ohutusjuhiseid. Seejärel järgige kirjeldatud laadimisprotseduure.

LUGEGE KÕIKI JUHISEID

- **Ärge kasutage akut plahvatusohtlikus keskkonnas, näiteks tuleohtlike vedelike, gaaside või tolmu läheduses.** Aku eemaldamisel laadijast võivad tolmu või aurud süttida.
- **Ärge kunagi asetage akupatareid jõuga laadijasse. Ärge muutke akupatareid mitte mingil viisil, et see ühilduks laadijaga, kuna akupatarei võib rebeneda, põhjustades raskeid kehavigastusi.**
- Laadige akusid ainult DEWALTi laadijatega.
- **ÄRGE asetage vette ega muudesse vedelikesse ning vältige pritsmeid.**
- **Ärge hoidke ega kasutage tööriista ja akupatareid kohtades, kus temperatuur langeb alla 0 °C (32 °F) või ületab 40 °C (104 °F) (näiteks suvel kuuride või metallehitiste läheduses).** Tagamaks

akupatareide pikima võimaliku eluea, hoida neid jahedas ja kuivas kohas.



HOIATUS: Ärge kunagi üritage akut mingil põhjusel avada. Kui aku on pragunenud või kahjustatud, siis ärge sisestage seda laadijasse. Ärge lõhkuge akut, pillake seda maha ega kahjustage muul viisil. Ärge kasutage akut ega laadijat, mis on saanud tugeva löögi, maha kukkunud, millegi alla jäänud või muul viisil kahjustunud (näiteks naelaga läbi torgatud, haamriga löödud, peale astunud). See võib põhjustada (surmava) elektrilöögi. Kahjustunud akud tuleb tagastada teeninduskeskusesse ümbertöötlemiseks.



ETTEVAATUST: Kui te tööriista ei kasuta, asetage see küllili stabiilsele pinnale, kus see ei põhjusta komistamise ega kukkumise ohtu. Mõned suurte akudega tööriistad seisavad aku peal püsti, kuid neid võib olla kerge ümber lükata.

SPETSIIFILISED OHUTUSJUHISED LIITIUMIOONAKUDELE (LI ION).

- **Ärge põletage akut, isegi kui see on tugevalt kahjustatud saanud või töövõime täielikult minetanud.** Akupatarei võib tules plahvatada. Liitiumioonakude põletamisel eritub mürgiseid aure ja aineid.
- **Kui aku sisu puutub nahaga kokku, siis peske seda kohta viivitamatult pehme seebi ja veega.** Kui akuveelik satub silma, siis loputage avatud silma veega 15 minutit või kuni ärritus lakkab. Meditsiiniline märkus: aku elektrolüüt koosneb vedelate orgaaniliste süsivesinike ja liitiumisoolade segust.
- **Avatud akuelementide sisu võib põhjustada hingamisteede ärritust.** Tagage värske õhu juurdepääs. Sümptomite püsimisel pöörduge arsti poole.



HOIATUS: Põletuse oht. Akuveelik võib sädeme või leegiga kokku puutudes olla tuleohtlik.

Transport

DEWALTi akud vastavad kõigile kehtivatele tarne-eeskirjadele, mis on sätestatud tööstus- ja juriidilistes standardites, sealhulgas ÜRO ohtlike kaupade veo soovitude näidiseeskirjad; Rahvusvahelise Lennutranspordi Ühenduse (IATA) ohtlike kaupade eeskirjad, Rahvusvaheline ohtlike kaupade merevedu (IMDG) eeskiri ja Ohtlike veoste rahvusvahelise autoveo

30. septembri 1957. a Euroopa kokkulepe (ADR). Liitumioonelemendid ja akud on testitud ÜRO ohtlike kaupade veo soovitude katsete ja kriteeriumide käsiraamatu jao 38.3 järgi.

Enamikel juhtudel ei klassifitseerita DEWALT akupatareid tarnimisel täisreguleeritud klassi 9 ohtlikuks materjaliks. Üldiselt on vaid kaks juhtu, mis nõuavad tarnimisel klassi 9:

1. Kui õhutranspordiga tarnitakse enam kui kaks DEWALT liitumioon akupatareid, kui pakend sisaldab vaid akupatareid (mitte tööriistasid); ja
2. Kui mis tahes meetodil tarnitakse liitumioonakusid koos nimivooluga, mis on suurem kui 100 Vatt-tundides (Wh). Kõigil liitumioonakudel on vatt-tundides märgitud pakendile.

Olenemata sellest kas tarnitavat kaupa peetakse erandiks või kehtib sellele täisregulatsioon, vastutab tarnija pakendamise, sildistamise/märgistamise ja dokumentatsiooni viimastele nõuetele vastavuse eest.

Akude transportimisega võib kaasneda tuleoht, kui aku terminalid puutuvad tahtmatult kokku elektrit juhtivate materjalidega. Kui transportidite akusid, tuleb veenduda, et aku terminalid on kaitstud ja hästi isoleeritud teiste materjaliga kokkupuutumise eest, et vältida lühist.

Kasutusjuhendi selles jaos toodud teave on antud heas usus ning seda peetakse dokumendi loomise ajahetkel õigeaks. Sellegipoolest ei anta ei sõnaselget ega vaikivat garantiid. Ostja peab tagama, et tema tegevus on kooskõlas kehtivate eeskirjadega.

Akupatarei

AKU TÜÜP

DCS365 töötab 18-voldise akupatareiga.

Kasutada võib DCB140, DCB141, DCB142, DCB143, DCB144, DCB145, DCB180, DCB181, DCB182, DCB183, DCB183B, DCB184, DCB184B või DCB185 akupatareid. Lugege peatükist **Tehnilised andmed** lisateavet.

Ladustamissoovitused

1. Hoidmiseks on parim kuiv ja jahe koht, kuhu ei paista otsene päikesevalgus ning kus temperatuur ei ole liiga kõrge ega madal. Aku optimaalsete talitlusomaduste ja kasutusea tagamiseks hoidke mittekasutatavaid akusid toatemperatuuril.
2. Pikemaajalisel hoiule asetamisel soovitatakse aku täielikult laadida ning asetada see

jahedasse ja kuiva ning päikesevalguse eest kaitstud kohta.

MÄRKUS: Akut ei tohi hoida täielikult tühjenenuna. Aku tuleb enne kasutamist laadida.

Laadijal ja akul olevad sildid

Lisaks juhendis kasutatavatele sümbolitele võivad laadija ja aku siltidel olla järgmised sümbolid:



Enne kasutamist lugege kasutusjuhendit.



Laadimisaja leiate **Tehniliste andmete** osast.



Aku laadimine.



Aku laetud.



Aku defektnne.



Viivitus liiga kuuma või külma aku puhul.



Ärge puudutage neid elektrit juhtivate esemetega.



Ärge laadige kahjustatud akusid.



Mitte lasta veega kokku puutuda.



Laske defektsete juhtmed viivitamatult välja vahetada.



Laadige ainult temperatuurivahemikus 4 °C kuni 40 °C.



Vaid siseruumides kaustamiseks.



Kõrvaldage akupatareid keskkonda arvestades.



Laadige DEWALTi akupatareid vaid heaks kiidetud DEWALTi laadijatega. Kui laete akupatareid, mis pole DEWALTi disainitud patareid, DEWALTi laadijaga, võivad need puruneda või põhjustada muid ohtlikke olukordi.



Ärge süüdake akupatareid.

Pakendi sisu

Pakend sisaldab:

- 1 Eerungisaag
- 1 Sealehe võti
- 1 Saeleht
- 1 Külgakäepidemepakend
- 1 Tolmukott
- 1 Materjali pitskruvi
- 1 Kasutusjuhend

MÄRKUS: N-mudelite komplekti ei kuulu akupatareid, laadijad ega varustuse kastid.

- *Kontrollige, et tööriist, selle osad või lisatarvikud ei oleks transpordil saanud kahjustada.*
- *Võtke enne kasutamist aega, et kasutusjuhend põhjalikult läbi lugeda ja endale selgeks teha.*

Kirjeldus (joonis 1)



HOIATUS: Ärge kunagi ehitage elektritööriista ega selle ühtki osa ümber. See võib põhjustada kahjustuse või kehavigastuse.

- A. Päästiklüüti
- B. Juhtkäepide
- C. Kinnitusaugud
- D. Alumine kaitse
- E. Eerungi lukustushoob
- F. Lõhikplaat
- G. Eerungitelg
- H. Eerungiskaala
- I. Eerungiskaala kruvid
- J. Külgakäepidemed
- K. Tõke
- L. Kaldnurga lukustusnupp
- M. Juhikud
- N. Tolmueemaldusport
- O. Tõstekäepide
- P. Akupatarei
- Q. XPS™ töötule hetklüüti
- R. Hoova lahtilukustamine
- S. Juhiku reguleerimise kruvi
- T. Juhiku lukustusnupp
- U. Klambriauk
- V. Sealehe võti
- W. Täieliku sulgemise tihvt

- X. Kuupäevakood
- Y. Kaldenurga piirik

SIHTOTSTARVE

Teie DEWALT DCS365 juhtmeta liuglöike liit-eerungisaag on mõeldud professionaalseteks puidulõikamisrakendusteks. See võimaldab hõlpsat, täpset ja ohutut rist-, kald- ja eerungsaagimist.

Seade on mõeldud kasutamiseks karbiidhammastega saekettaga, mille nimiläbimõõt on 184 mm (7-1/4").

ÄRGE KUNAGI LÕIGAKE METALLE või kergeid sulameid, eriti magneesiumi.

ÄRGE kasutage niisketes või märgades tingimustes ega plahvatusohtlike gaaside või vedelike läheduses.

Need eerungisaad on professionaalsetele elektritööriistadele.

ÄRGE lubage lastel tööriista puudutada. Kogenematute kasutajate puhul on vajalik juhendamine.

- **Väikeste lapsed ja nõrk tervis.** See seade ei ole mõeldud ilma järelevalveta kasutamiseks väikeste laste või füüsiliselt nõrkade isikute poolt.
- See toode pole mõeldud kasutamiseks inimestele (k.a lapsed), kellel on vähendatud füüsilised, sensoorsed või vaimsed võimed; puuduvad kogemused, teadmised või oskused, välja arvatud siis, kui neid superviseerib nende turvalisuse eest vastutav isik. Lapsi ei tohi kunagi jätta selle tootega üksi.

Elektriohutus

Elektrimootor on kavandatud vaid ühe pinge jaoks. Kontrollige alati, et aku pinget vastab andmesildile märgitud väärtusele. Samuti veenduge, et laadija pinget vastab võrgupingele.



Teie DEWALTi laadija on vastavalt standardile EN 60335 topeltisolatsiooniga. Seetõttu ei ole maandusjuhete vaja.

Kui toitekaabel on kahjustatud, tuleb see vahetada spetsiaalselt valmistatud kaabli vastu, mis on saadaval DEWALTi hooldusorganisatsiooni kaudu.

Toitepistiku vahetamine (ainult Suurbritannia ja Iirimaa)

Kui on vaja paigaldada uus toitepistik, toimige järgmiselt:

- Kõrvaldage vana pistik ohutult.
- Ühendage pruu juhe uue pistiku faasiklemmiga.
- Ühendage sinine juhe neutraalklemmiga.



HOIATUS: Maandusklemmiga ühendusi ei tehta.

Järgige kvaliteetsete pistikutega kaasasolevaid paigaldusjuhiseid. Soovitav kaitse: 3 A.

Pikenduskaabli kasutamine

Ärge kasutage pikenduskaablit, kui see ei ole vältimatult vajalik. Kasutage heakskiidetud pikenduskaablit, mis sobib laadija sisendvõimsusega (vt **Tehnilised andmed**). Juhtme minimaalne ristlõikepindala on 1 mm²; maksimaalne lubatud pikkus on 30 m.

Kaabliirullil kasutamisel kerige kaabel alati täielikult lahti.

PAIGALDUS JA SEADISTAMINE



HOIATUS: Raskete kehavigastuste ohu vähendamiseks lülitage enne seadistamist, puhastamist, hoolduse teostamist või lisaseadmete ja tarvikute paigaldamist ja eemaldamist tööriist välja ja eemaldage aku. Juhuslik käivitamine võib põhjustada vigastuse.



HOIATUS: Kasutage vaid DEWALT akupatareisid ja laadijaid.

Aku paigaldamine ja tööriistast eemaldamine (joonis 3)

MÄRKUS: Veenduge, et teie akupatarei (P) on täielikult täis laetud.

AKU PAIGALDAMINE TÖÖRIISTA KÄEPIDEMESSE

1. Joondage akupatarei (P) tööriista käepidemesse olevate juhikutega (joonis 3).
2. Libistage see käepidemesse, kuni akupatarei asetseb kindlalt tööriistas, ning tagage, et kuulete selle kohale lukustumist.

AKUPATAREI EEMALDAMISEKS TÖÖRIISTA KÄEPIDEMEST

1. Vajutage vabastusnuppe (AR) ja tõmmake akupatarei kindlalt tööriista käepidemest välja.
2. Sisestage akupatarei laadijasse, nagu kirjeldatud selle kasutusjuhendi laadijat käsitlevas osas.

KÜTUSEMÕODIKU AKUPATAREID (JOONIS 3A)

Mõned DEWALTI akupatareid sisaldavad kütusemõodikut, mis sisaldab kolme rohelist valgusdiodi, mis viitavad akupatarei järelejäänud laetusele.

Kütusemõodiku aktiveerimiseks vajutage ja hoidke all kütusemõodiku nuppu (Z). Kolme rohelise valgusdiodi kombinatsioon valgustab, näidates järelejäänud laetuse taset. Kui patarei laetuse tase jääb alla kasutuspiiri, siis kütusemõodik ei valgusta ning patarei tuleb uuesti täis laadida.

MÄRKUS: Kütusemõodik on vaid akupatarei järelejäänud laetuse näitaja. See ei näita tööriista funktsionaalsust ning see varieerub, sõltuvalt toote komponentidest, temperatuurist ja lõppkasutaja rakendusest.

Tutvumine (joonised 1, 4)

Avage karp ja tõstke saag välja (joonis 4), kasutades külgedel olevaid süvendeid või käepidemeid (O).

Asetage saag siledale lamedale pinnale, nagu tööpink või tugev laud.

Uurige Joonist 1, et tutvuda sae ja selle erinevate osadega. Sae reguleerimist käsitlev osa viitab nendele terminitele ja te peate teadma neid osi ja nende asukohta.



ETTEVAATUST: Muljumisoht. Vähendamaks kehavigastuste saamise ohtu, hoidke põial juhtimiskäepidet alla tõmmates selle all. Kui juhtimiskäepide on alla tõmmatud, tõuseb alumine kaitsepiire, võides põhjustada muljumist. Juhtimiskäepide paikneb erilõigete jaoks kaitsepiirde lähedal.

Vajutage juhtimiskäepidet (B) kergelt alla ja tõmmake välja lukustamispuhk (W). Vabastage ettevaatlikult allapoole suunatud surve ja hoidke juhtimiskäepidet, lastes sel tõusta täiskõrgusele. Kandes saagi ühest kohast teise, kasutage lukustamispuhka. Sae transportimiseks kasutage alati käesüvendeid või käepidemeid (J), nagu näidatud joonisel 4. Vaadake joonist 5 ja **Külgkäepidemete paigaldamist**.

Külgkäepidemete paigaldamine (joon. 5)

Teie sael on kaks külgkäepidet (J), mis tuleb sae külge paigaldada, nagu näidatud joonisel 5. Kasutage kaasasolevaid 4 kruvi ja 4 mutrit. Keerake tugevalt kinni.

Pingile kinnitamine (joon. 1)

Kõigis 4 jalas on augud (C), et hõlbustada pingile kinnitamist, nagu näidatud joonisel 1. Kinnitage saag kindlalt stabiilsele aluspinnale, et vältida selle liikumist. Võimaldamaks tööriista teisaldamist, võib selle kinnitada 12,7 mm (1/2") paksusele või paksemale vineerile, mille võib seejärel kinnitada pitskruidudega tööalusele või viia teise kohta ja uuesti kinnitada.

MÄRKUS: Kui kinnitate sae vineeritüki külge, veenduge, et kinnituskruidid ei tule teiselt poolt välja. Vineeritükk peab olema tihedalt vastu tööalust. Sae kinnitamisel mis tahes tööpinna külge kasutage ainult kinnituseendeid, milles asuvad kinnituskruidude augud. Teiste kohtade kasutamine kinnitamiseks takistab sae õiget tööd.



ETTEVAATUST: Kinnikiilumise ja ebatäpsuse vältimiseks veenduge, et kinnituspind ei ole kõver ega muul viisil ebatasane. Kui saag kõigub alusel, asetage ühe saejala alla õhuke tükk mingit materjali, nii et saag seisab kinnituspinnal kindlalt.

Saeketta vahetamine või uue paigaldamine (Joon. 6A–6C)

Vt **Saekettad** peatükis **Valikulised lisatarvikud**.



HOIATUS: Raskete kehavigastuste ohu vähendamiseks lülitage enne seadistamist, puhastamist, hoolduse teostamist või lisaseadmete ja tarvikute paigaldamist ja eemaldamist tööriist välja ja eemaldage aku. Juhuslik käivitumine võib põhjustada vigastuse.



HOIATUS: Kehavigastuste riski vähendamiseks kandke saeketast käsitsedes töökindaid.



- ETTEVAATUST:**
- Ärge mitte kunagi vajutage alla võllilukusti nuppu (AI, joon 6B), kui saeketas töötab või pöörleb veel vabakäigul.
 - Ärge lõigake selle eeringisaega metalli, müüritiselemente või kiudtsementtooteid.

Saeketta eemaldamine (joonis 1, 3, 6A–C)

1. Eemaldage saelt akupatarei (P, joon. 3).
2. Tõstke konsool ülemisse asendisse ja tõstke alumine kaitsepiire (D) võimalikult kaugemale.

3. Lõdvendage, kuid ärge eemaldage, kaitsekatte klambri tagumist kruvi (AA) nelja pöörde võrra.
4. Lõdvendage, kuid ärge eemaldage, kaitseklambri eesmist kruvi (AB, joon. 6A), kuni klambri (AC) saab saeketta kruvile (AE) ligipääsemiseks piisavalt kaugelte tõsta. Kaitseklambri kruvi asendi tõttu jääb alumine kaitsepiire tõstetud asendisse.
5. Vajutage alla võllilukustinupp (AI, joon 6B), pöörates saeketast (AD) ettevaatlikult käega, kuni see lukustub.
6. Hoides nuppu all, kasutage teist kätt ja kaasasoleva mutrivõtme (V) 6,35 mm (1/4") kuuskantotsakut, et lõdvendada saeketta kruvi (AE). (Pöörake päripäeva, vasakkeermed.)
7. Eemaldage saeketta kruvi (AE), kasutades kaasasoleva mutrivõtme 6,35 mm (1/4") kuuskantpoolt, välimine seib (AF, joon. 6C) ja saetera (AD). Sisemise seibi (AG) võib jätta võllile (AH).

Saetera paigaldamine (joon 6A–6C)

1. Eemaldage saelt akupatarei (P, joon. 3).
2. Konsool üles tõstetud, kaitsepiire (D) lahti ja kaitsekatte klamber (AC) üleval, asetage saeketas (AD) võllile (AH) ja vastu sisemist klambriseibi (AG), nii et saehambad osutavad pöörlemise suunas, nagu sael märgitud.
3. Monteeriage välimine klambriseib (AF) võllile (AH).
4. Paigaldage saeketta kruvi (AE) ja, fikseerides võllilukusti (AI), keerake kruvi (AE) kaasasoleva mutrivõtme (V) kõvasti kinni (keerake vastupäeva, vasakkeermed).
5. Viige kaitsekatte klamber (AC) algsesse täiesti alumisse asendisse ja keerake mõlemad kaitsekatte klambri kruvid (AA, AB) kinni, et klambrit paigal hoida.



HOIATUS: Kaitsekatte klamber peab liikuma tagasi algsesse täiesti alumisse asendisse ja kaitsekatte klambri kruve tuleb enne sae käima lülitamist pingutada. Kui seda ei õnnestu teha, võib see takistada kaitsekattel sulguda või kaitsekate võib puudutada keerlevat saeketast, mille tagajärjel saab saag kahjustada ning inimene raskeid vigastusi.

Sae transportimine (joon. 1)



HOIATUS: Raskete kehavigastuste ohu vähendamiseks lülitage enne seadistamist, puhastamist, hoolduse teostamist või lisaseadmete ja tarvikute paigaldamist ja eemaldamist tööriist välja ja eemaldage aku. Juhuslik käivitumine võib põhjustada vigastuse.



HOIATUS: Vähendamaks raskete kehavigastuste tekkimise riski, lukustage enne sae transportimist alati juhikulukustuslülitit (T), eerungilukustuslülitit (E), kaldnurgalukustuslülitit (L) ja lukustamispulka (W). (Vaata joonist 1.)

Et eerungisaagi mugavalt ühest kohast teise kanda, on sae konsoolile lisatud tõstmiskäepide (O) ja alusele küljkäepidemed (J), nagu näidatud joonisel 1.

Eerungisae hoiustamine

Eerungisaagi tuleb hoida kuivas kohas ja turvaliselt luku taga, lastele või ilma vastava väljaõppeta isikutele kättesaamatus kohas.

OMADUSED JA JUHTSEADISED



HOIATUS: Raskete kehavigastuste ohu vähendamiseks lülitage enne seadistamist, puhastamist, hoolduse teostamist või lisaseadmete ja tarvikute paigaldamist ja eemaldamist tööriist välja ja eemaldage aku. Juhuslik käivitumine võib põhjustada vigastuse.

XPS™ LED töökohta valgustamissüsteemi kasutamine (joon. 1)



HOIATUS: Ärge vaadake põlevasse lampi.

MÄRKUS: Aku tuleb laadida ja ühendada eerungisaaga.

XPS™ LED töökohta valgustamissüsteemi saab sisse lülitada hetklüliliga (Q). Kui saagi ei kasutata, lülitub valgus automaatselt 20 sekundi jooksul välja. Samuti aktiveerub tuli automaatselt iga kord, kui vajutatakse tööriista põhipäästikut (A).

Lõikamaks läbi puitdetailile tõmmatud pliatsisjoone, lülitage sisse XPS™ töökohta valgustussüsteem, kasutades hetklülilit (Q) (mitte põhipäästikuga), siis tõmmake juhtkäepide (B) alla, et saeketas puidu lähedale tuua. Puidule ilmub saeketta vari. See vari märgistab materjali, mille saeketas lõiget tehes eemaldab. Paigutamaks lõige täpselt pliatsisjoonele, joondage pliatsisjoon saeketta varju servaga. Pidage meeles, et pliatsisjoone täpseks tabamiseks peate võib-olla reguleerima eerungi- või kaldenurka.

Teie saag on varustatud aku veafunktsiooniga. XPS™ töökohta valgustussüsteem hakkab vilkuma, kui aku on peaaegu tühi või liiga kuum. Enne lõikamise jätkamist laadige aku täis. Aku laadimise juhiseid vaadake alajaotise **Laadimisprotseduur** peatükist **Tähtsad ohutusjuhised kõigile akupatareidele**.

Eerungi lukusti nupp (joonis 1, 10)

Eerungi lukusti nupp (E) võimaldab teil muuta oma eerunginurka 48° paremale ja 48° vasakule. Eerungiriiv paigutub automaatselt 10°, 15°, 22,5°, 31,62° ja 45° peale nii vasakul kui paremal.

Kaldnurga lukusti nupp (joonis 1, 12)

Kaldnurga lukusti võimaldab teil kallutada saagi 48° vasakule. Reguleerimaks kaldnurga seadeid, keerake kaldnurga lukusti nuppu (L) vastupäeva lahti. Pinguldamiseks keerake kaldnurga lukusti nuppu päripäeva.

Juhikulukusti nupp (joonis 1)

Juhikulukusti nupp (T) võimaldab saepea kindlalt lukustada, et takistada sel juhikul tel libisemast. See on tähtis kindlate lõigete tegemisel või sae transportimisel.

Lukustamispulka (joon. 1)



HOIATUS: Lukustamispulka peaks kasutama AINULT sae kandmisel või hoiustamisel. ÄRGE KUNAGI kasutage lukustamispulka ühegi lõikamisoperatsiooni ajal.

Lukustamiseks saepea alumisse asendisse, lükake saepea alla, lükake lukustustamispulka (W) sisse ja laske saepea lahti. See hoiab saepead ohutult paigal, kui saagi ühest kohast teise liigutatakse. Sapea vabastamiseks vajutage see alla ja tõmmake pulk välja.

KASUTAMINE

Kasutusjuhised



HOIATUS: Järgige alati ohutusjuhiseid ja asjakohaseid õigusakte.



HOIATUS: Raskete kehavigastuste ohu vähendamiseks lülitage enne seadistamist, puhastamist, hoolduse teostamist või lisaseadmete ja tarvikute paigaldamist ja eemaldamist tööriist välja ja eemaldage aku.

Juhuslik käivitamine võib põhjustada vigastuse.



HOIATUS: Veendumaks, et tera liikumistee on takistustest vaba, käige lõiketee kaudu alati kuival, ilma saagi käivitamata läbi, enne kui teete töödetaali sisselõike.

Keha ja käte korrektne asend (Joon. 7A–7D)



HOIATUS: Raskete vigastuste saamise riski vähendamiseks kasutage ALATI nõuetekohast käteasendit, nagu joonisel 7A ja 7B näidatud.



HOIATUS: Raskete kehavigastuste ohu vähendamiseks hoidke ALATI tööriistast tugevalt kinni, et vältida selle ootamatut liikumist.

- Võimaluse korral lisage töödetaali toetamiseks klambrid.
- Ärge mitte kunagi viige oma käsi lõikepiirkonna lähedale. Ärge hoidke käsi saekettale lähemal kui 100 mm (4").
- Hoidke detaali saagimisel tihedalt vastu lauda ja tõket. Hoidke käsi samas asendis, kuni päästik on vabastatud ja saeketas on täielikult peatunud.
- ENNE SAAGIMIST TEHKE SISSELÜLITAMATA SAEGA ALATI PROOVILIIGUTUSI, ET NÄHA SAEKETTA LIIKUMISTEEKONDA. ÄRGE RISTAKE KÄSI, NAGU NÄIDATUD JOONISTEL 7C JA 7D.
- Hoidke mõlemad jalad kindlalt põrandal ja säilitage tasakaal. Eerungikonsooli viimisel vasakule ja paremale liikuge sellega kaasa ning seiske saekettast veidi kõrval.
- Pliiatsijoone järgimisel vaadake läbi kaitses olevate pilude.

Päästiklüliti (joonis 8)

Sae käivitamiseks lükake vabastushoob (R) vasakule, siis vajutage päästiklüliti (A) alla. Saag töötab, samal ajal kui lüliti on alla vajutatud. Laske saekettal saavutada enne lõikamise alustamist täistöökiirus. Sae väljalülitamiseks vabastage lüliti. Enne sae pea tõstmist laske saekettal seisma jääda. Lüliti sisselülitatud asendisse lukustamine ei ole ette nähtud. Lüliti lukustamiseks on päästikus auk (AJ), millesse sisestada tabalukk.

Saag ei ole varustatud automaatse elektrilise saeketta piduriga, kuid saeketas peaks peatuma 5 sekundi jooksul pärast päästiku vabastamist. Seda ei saa reguleerida. Kui peatumisaeg ületab korduvalt 5 sekundit, laske tööriista hooldada autoriseeritud DEWALT hoolduskeskusel.

Enne saeketta saagimispiilust eemaldamist veenduge, et ketas on täielikult peatunud.

Tolmu eemaldamine (joonised 1 ja 9)



HOIATUS: Raskete kehavigastuste ohu vähendamiseks lülitage enne seadistamist, puhastamist, hoolduse teostamist või lisaseadmete ja tarvikute paigaldamist ja eemaldamist tööriist välja ja eemaldage aku. Juhuslik käivitamine võib põhjustada vigastuse.



HOIATUS: Teatud tolmu, nagu tamme- ja kasetolmu, peetakse kantserogeenseks, eriti seoses puidu töötlemisega.

- Kasutage alati tolmueraldusliidest.
- Tagage töökohal hea ventilatsioon.
- Soovitatav on kanda sobilikku hingamismaski.

Teie sael on sisseehitatud tolmuport (N), millega saab ühendada kas pakutava tolmu koti (AK) või väljatõmbesüsteemi.

TOLMUKOTI ÜHENDAMINE

1. Sobitage tolmu koti (AK) tolmuportiga (N), nagu näidatud joonisel 9.

TOLMUKOTI TÜHJENDAMINE

1. Eemaldage tolmu koti (AK) sae küljest ja raputage või patsutage koti õrnalt tühjaks.
2. Ühendage tolmu koti uuesti tolmuportiga (N).

Võite tähele panna, et mitte kogu tolmu ei tule kotist välja. See ei mõjuta lõikesooritust, kuid vähendab sae tolmu kogumistõhusust.

Sae tolmukogumisvõimsuse taastamiseks, vajutage koti tühjendamise ajal kotis olevat vedru ja kloppige seda vastu prügikasti või tolmukogumisanuma serva.



ETTEVAATUST: Ärge kunagi töötag antud saega, kui tolmukott või DEWALT tolmueemaldusliides ei ole oma kohal. Puidutolm võib tekitada hingamisraskusi.

Saega lõikamine (joonis 1)

Kui te ei saa töödetali laual ja vastu piiret käega hoida (selle ebaregulaarse kuju vms tõttu) või kui teie käsi on saeketale lähemal kui 100 mm (4"), tuleb kasutada klambrit või muud fiksaatorit. Lugege peatükist **Töödetali klammerdamine** lisateavet.

Kui liugfunktsiooni ei kasutata, veenduge, et saepea on võimalikult kaugele tagasi lükatud ja et juhikulukusti nupp (T) on pingul. See takistab sael töödetali töötlemise ajal juhikulel kaasa libiseda.

MÄRKUS: ÄRGE LÕIGAKE SELLE SAEGA METALLE EGA MÜÜRITISELEMENTE. Ärge kasutage abrasiivseid saekettaid.

MÄRKUS: Vaadake alajaotist **Kaitsepiirde aktiveerimine ja nähtavus** peatükis **Reguleerimine**, et saada enne lõikamist tähtsat infot alumise kaitsepiirde kohta.

RISTLÕIKED

Sirge lõige(joon. 1, 7A, 7B)

Ristlõige tehakse, lõigates puidu kiud läbi ükskõik mis nurga all. Sirge ristlõige tehakse, eerungikonsool nullkraadises asendis. Asetage ja lukustage eerungikonsool nullile, hoidke puitu kindlalt laual ja vastu tõket. Juhikulukusti nupp (T) pingul, keerake saagi, pigistades päästikülilit (A).

Kui saag saavutab täiskiiiruse (umbes 1 sekundiga), langetage konsooli puidu lõikamiseks sujuvalt ja aeglaselt. Enne konsooli tõstmist laske saekettal täielikult peatuda.

Kui lõikate suuremaid kui 51 mm x 102 mm (2" x 4") töödetalle, kasutage välja-alla-tagasi-liigutust, juhikulukusti nupp (T) vabastatud. Tõmmake saag välja, enda poole, langetage saepea töödetali poole ja lükake saag lõike lõpetamiseks aeglaselt tagasi. Ärge laske saekettal sae väljatõmbamisel puutuda kokku töödetali pealmise poolega. Saag võib teie poole viskuda, põhjustades kehavigastusi ja kahjustadestöödetali.



HOIATUS: Kasutage alati tööfiksaatorit, et säilitada kontroll ja vähendada detaili kahjustamise ja kehavigastuste ohtu, kui käed peavad olema lõikamise ajal kettast 100 mm (4") kaugusel.

MÄRKUS: Juhikulukusti nupp (T), näidatud joonisel 1, peab olema vabastatud, et saag saaks piki juhtsiine libiseda.

Eerungilõiked (joonised 10, 11)

Eerungiristlõiked tehakse eerungikonsooliga, mille nurk on muu kui null. Nurkade tegemiseks on see nurk tihti 45°, aga selle saab seadistada ükskõik kuhu, alates nullist kuni 48° vasakule või 48° paremale. Sae eerunginurga leidmiseks vabastage eerungilukusti nupp (E), keerates seda vastupäeva. Tõmmake eerungilukusti nupp üles, et liigutada eerungikonsool (G) soovitud eerunginurka eerungiskaalal (H). Keerake eerungilukusti nupp päripäeva kinni. Tehke lõige, nagu eespool kirjeldatud.

Tehes eerungilõiget töödetailidel, mis on laiemad kui 51 mm x 102 mm (2" x 4") ja mis on lühemad, asetage pikem külg alati vastu tõket (joon. 11).

Lõikamaks läbi töödetailile tõmmatud pliatsijoone, sobitage nurk sellega võimalikult samaks. Lõigake detail veidi pikemaks ja mõõtke pliatsioonest lõikeservani, et otsustada, mis suunas eerunginurga reguleerida ja lõigake uuesti. See nõuab veidi harjutamist, kuid on laialt levinud tehnika.

Kaldlõige (joon. 12A, 12B)

Kaldlõige on ristlõige, mis on tehtud nii, et saeketas siseneb puitu mingi nurga all. Kalde määramiseks vabastage kaldnurgalukusti nupp (L) ja liigutage saagi vasakule soovitud asendisse. Kui soovitud kaldenurk on paigas, keerake kaldnurgalukusti nupp kindlalt kinni. Kaldenurgad võivad olla alates 0° paremal kuni 48° vasakul.

Kaldenurga seadmine 45° kuni 48°,

1. Vabastage kaldenurgalukusti nupp (L).
2. Kallutage saepead kergelt, et libistada kaldenurga piirik (Y) ühele küljele.
3. Liigutage saepea 48° peale.
4. Pingutage kaldenurga lukustusnuppu.

LÕIKEKVALITEET

Igasuguse lõike siledus sõltub mitmest muutujast. Lõike kvaliteeti mõjutavad lõigatav materjal, saeketta tüüp, saehammaste teravus ja lõikamiskiiirus.

Kui liistude ja muude täppistööde puhul on vajalik siledam saagimine, annab soovitud tulemuse terav (60 karbiidhambaga) saeleht ning aeglasem ja ühtlasem saagimine.

Ärge laske materjalil saagimise ajal liikuda; kinnitage see kindlalt. Enne konsooli tõstmist laske saekettal alati täielikult peatuda.

Kui detaili tagumisel küljelt murduvad sellegipoolest ära väikesed puidutükid, kleepige

lõikekohta veidi maalritepi. Saagige läbi teibi ja eemaldage ettevaatlikult teip.

Erinevate lõikamiskohaldamiste jaoks vaadake soovituslike saeketaste nimekirja ja valige selline, mis sobib kõige paremini teie vajadustega. Vt **Saekettad** peatükis **Valikulised lisatarvikud**.

TÕODETAILI KLAMBRIGA KINNITAMINE



HOIATUS: *Raskete kehavigastuste ohu vähendamiseks lülitage enne seadistamist, puhastamist, hoolduse teostamist või lisaseadmete ja tarvikute paigaldamist ja eemaldamist tööriist välja ja eemaldage aku. Juhuslik käivitamine võib põhjustada vigastuse.*



HOIATUS: *Klammerdatud, tasakaalustatud ja kinnitatud detail võib enne lõikamist minna tasakaalust välja pärast lõike tegemist. Tasakaalustamata koorem võib kallutada saagi või mis tahes muud, mille külge on saag kinnitatud, nagu laud või tööpink. Kui teha lõiget, mille tagajärel võib tekkida tasakaalutus, tuleb detail korralikult toetada ning tagada, et saag on tugevalt stabiilse pinnale külge kinnitatud. Või tekkida kehavigastusi.*



HOIATUS: *Klamber peab olema kinni sae aluse kohal, kui klambrit kasutatakse. Kinnitage detail alati sae aluse külge - mitte ühegi muu tööala külge. Tagage, et klambri jalg pole kinnitatud sae aluse ääre külge.*



HOIATUS: *Kasutage alati tööfiksaatorit, et säilitada kontroll ja vähendada detaili kahjustamise ja kehavigastuste ohtu, kui käed peavad olema lõikamise ajal kettast 100 mm (4") kaugusel.*

Kui te ei saa töödetaali laual ja vastu piiret käega hoida (selle ebaregulaarse kuju vms tõttu) või kui teie käsi on saeketale lähemal kui 100 mm (4"), tuleb kasutada klambrit või muud fiksaatorit.

Kasutage materjali klambrit, mis on teie saega kaasas. Materjaliklambrist ostmiseks võtke ühendust oma kohaliku edasimüüjaga DEWALTi hoolduskeskuses.

Muud abivahendid, nagu vedruklambrid, tala klambrid või C-klambrid võivad sobida teatud suuruses ja kujuga materjalide puhul. Klambreid valige ja paigaldage hoolikalt. Võtke aega, et teha enne lõike tegemist kuiva praktikat.

KLAMBRI PAIGALDAMINE (Joon. 13)

1. Klamber (AL) suunaga eeringisae tagakülge, sisestage klambrivarras tõkke taga olevasse auku (U). Veenduge, et klambrivarda põhjas olev süvend oleks täielikult auku (U) sisestatud.
2. Keerake klambrit 180° eeringisae esikülje suunas.
3. Vabastage nupp, et reguleerida klambrihooba üles või alla, siis kasutage detailiseks kohandamiseks nuppu, et kinnitada klamber tugevalt detaili külge.

MÄRKUS: Asetage klamber alusest vastupidisele küljele, kui lõikate kaldega. TEHKE ALATI VÄLJALÜLITATUD SAEGA PROOVILIIGUTUSI ENNE LÕPULÕIKEID, ET KONTROLLIDA KETTA LIIKUMISRADA. TAGAGE, ET KLAMBER EI SEGA SAE VÕI KATTE LIIKUMIST.

REGULEERIMINE



HOIATUS: *Raskete kehavigastuste ohu vähendamiseks lülitage enne seadistamist, puhastamist, hoolduse teostamist või lisaseadmete ja tarvikute paigaldamist ja eemaldamist tööriist välja ja eemaldage aku. Juhuslik käivitamine võib põhjustada vigastuse.*

Teie eeringisaag tootmise ajal tehases täielikult ja täpselt reguleeritud. Kui transportimise, käitlemise või muu põhjuse tõttu tuleb saagi uuesti reguleerida, järgige allpool toodud juhiseid.

Pärast reguleerimist peaks saag jääma täpselt. Võtke veidi aega, et järgida hoolikalt allpool nimetatud juhiseid, et saavutada täpsus, milleks teie saag on võimeline.

Eeringiskaala reguleerimine (joonis 10, 14)

Lukustage saepea alumisse asendisse. Vabastage eeringi lukustusnupp (E) ja pöörake eeringikonsooli (G), kuni see fikseerub 0° eeringiasendis. Ärge lukustage eeringi lukustusnuppu. Asetage ruut vastu saetõket ja -ketast vastavalt joonisele 14. (Ärge puudutage nurgikuga saelehe hambaid. See põhjustab ebatäpset mõõtmist.) Kui saetera ei ole tõkke suhtes ristloodis, vabastage kolm kruvi (I, joon. 10), mis hoiavad eeringiskaalat (H) ja liigutage eeringikonsooli ja -skaalat vasakule või paremale, kuni saeketas on tõkkega ristloodis, mõõdetuna ruuduga. Keerake kolm kruvi kinni.

Kaldenurga ruudu reguleerimine laua suhtes (joon. 1, 12A, 15)

Teraruudu joendamiseks lauaga, lukustage juhtkäepide lukustamispulgaga (W) alumisse asendisse. Asetage ruut vastu tera, veendudes, et ruut ei ole saehamba otsas. Vabastage kaldenurga lukustusnupp (L) ja veenduge, et kaldenurga hoob on tugevalt vastu 0° kaldenurga blokki. Pöörake 0° kaldenurga reguleerimiskruvi (AO) 4 mm kuuskantvõtmega (pole kaasas), nagu vaja, et tera oleks 0° kaldenurga all laua suhtes, mõõdetuna ruuduga.

Kaldlõike bloki ja 45° vasakpoolse kalde reguleerimine (joonis 1, 12)

Reguleerimaks 45° kaldlõike blokki, vabastage kõigepealt kaldenurga lukustusnupp ja kallutage pead, kuni see peatub. Kontrollige, et kaldenurga piirik(Y) on 45° asendis; ja kui kaldenurga osuti (AN) ei näita täpselt 45°, keerake 45° kaldenurga reguleerimiskruvi (AP), kuni kaldenurga osuti (AN) näitab 45°.

Kaitse aktiveerimine ja nähtavus (joon. 1, 24)



ETTEVAATUST: *Muljumisoht. Vähendamaks kehavigastuste saamise ohtu, hoidke põial juhtimiskäepidest alla tõmmates selle all. Kui juhtimiskäepide on alla tõmmatud, tõuseb alumine kaitsepiire, võides põhjustada muljumist.*

Alumine kaitsepiire (D) on ehitatud automaatselt paljastama saeketta, kui konsool tuuakse alla, ja katma saeketta, kui konsool tõstetakse üles.

Enne igat kasutamist või pärast muudatuste tegemist, liigutage konsooli (mitte töötavat) ja veenduge, et kaitse avaneb sujuvalt ja sulgub täielikult. See ei tohiks saekettaga kokku puutuda. Konsool üleval, tõstke kaise (ilma mootorit käivitamata) üles, nagu näidatud joonisel 24, ja vabastage. Kaitse peaks kiiresti täielikult sulguma. Ärge kasutage saagi, kui kaitsepiire ei liigu vabalt ja ei sulgu kiiresti täies ulatuses. Ärge kunagi kinnitage kaitsepiiret klambritega ega siduge seda avatud asendisse, kui saag on töös.

Kaitset võib tõsta käsitsi saeketta paigaldamisel ja eemaldamisel ning sae kontrollimisel. **ÄRGE MITTE KUNAGI TÕSTKE ALUMISTSAEKETTA KAITSET ÜLES, KUI SAEKETAS EI OLE PEATATUD.**

MÄRKUS: Mõnede spetsiaalsete, suurte detailide saagimiste puhul on vaja kaitse käsitsi üles tõsta. Vaadake alajaotist **Suure materjali lõikamine** peatükis **Erilõiked**.

Kaitse eesmine osa on saagimisel nähtavuse tagamiseks varustatud piludega. Kuigi piludega osa takistab suurel määral prahi lendamist, on need siiski avad ja läbi pilude vaatamisel tuleb alati kanda kaitseprille.

Juhtsiinide reguleerimine (joonis 1)

Kontrollige regulaarselt juhtsiine (M) lõtkude või kliirensite suhtes. Juhtsiine võib puhastada puhta kuiva lapiga. Parempoolset juhtsiini saab reguleerida juhtsiini reguleerimise kruviga (S), mida on näidatud joonisel 1. Vahekauguse vähendamiseks, kasutage 4 mm kuuskantvõtit ja keerake reguleerkruvi samm-sammult päripäeva, samal ajal libistades sae pead edasi ja tagasi. Vähendage lõtku, säilitades minimaalse libisemisjõu.

Pikkade detailide toetamine



HOIATUS: *Raskete kehavigastuste ohu vähendamiseks lülitage enne seadistamist, puhastamist, hoolduse teostamist või lisaseadmete ja tarvikute paigaldamist ja eemaldamist tööriist välja ja eemaldage aku. Juhuslik käivitumine võib põhjustada vigastuse.*

PANGE PIKKADE DETAILIDE ALLA ALATI TUGI.

Ärge kunagi kasutage lauapikenduse asendusena teist inimest, et pakkuda lisatuge töödetaile, mis on pikem või laiem kui põhiline eeringisae laud või et aidata töödetaili sööta, toetada või tõmmata.

Toetage pikki detaile sobivate vahenditega, näiteks saepukkide või muu sarnasega, et vältida oste kukkumist.

Pildiraamide, karpide ja muude nelja küljega esemete lõikamine (joonised 16 ja 17)

Mõistmaks, kuidas siintoodud esemeid valmistada, soovitame proovida teha mõned lihtsad tööd puidujäakidest, kuni omandate sae tunnetuse.

See saag on suurepärane vahend nurkade eeringusaagimiseks, mille kohta on toodud näide joonisel 16. Visand A joonisel 17 näitab ühenduskohta, mis on tehtud kaldenurkade

sobitamiseks nii, et kahele lauale saetakse 45° kaldenurk, nii et nende vahele tekib 90° nurk. Selle ühenduskoha puhul oli eerungikonsool lukustatud nullasendisse ja kaldenurga seadistus oli lukustatud 45° juurde. Puit asetati laia küljega vastu lauda ja kitsa servaga vastu tõket. Sellist lõiget saab teha ka vasak- ja parempoolseerungisaagimisega, nii et lai külg on vastu tõket.

Äärelüüside ja teiste raamide lõikamine (joonis 17)

Visand B joonisel 17 näitab ühenduskohta, mis on tehtud eerungikonsooli seadmisega 45°, et eerungisaagida kahte lauda nii, et nende vahele tekib 90° nurk. Seda tüüpi ühenduskoha tegemiseks määrake kaldenurga seadistuseks null ja eerungikonsooli seadistuseks 45°. Taas kord asetage puit laia küljega vastu lauda ja kitsa servaga vastu tõket.

Joonised 16 ja 17 on ainult neljaküljelised objektid.

Kui külgede arv muutub, siis muutuvad ka eerung- ja kaldenurk. Allolevas tabelis on toodud erinevate kujude õiged nurgad.

- NÄITED -	
KÜLGEDE ARV	EERUNGI- VÕI KALDENURK
4	45°
5	36°
6	30°
7	25,7°
8	22,5°
9	20°
10	18°

Tabel eeldab, et kõik küljed on võrdse pikkusega. Kuju puhul, mida tabelis pole toodud, kasutage järgmist valemit: 180° jagatud külgede arvuga võrdub eerunginurk (kui materjali lõigatakse verikaalselt) või kaldenurgaga (kui materjali lõigatakse horisontaalselt).

Kombineeritud eerungite lõikamine (joonis 18)

Kombineeritud eerungi puhul saetakse samaaegselt eerunginurka ja kaldenurka. Seda tüüpi saagimist kasutatakse kaldu olevate külgedega raamide või karpide tegemiseks, nagu näiteks joonisel 18.

MÄRKUS: Kui saagimisnurk muutub, kontrollige, et kalde lukustamise nupp ja eerungi

lukustuskaepide on kõvasti kinni. Need tuleb lukutada peale iga eerungi- või kaldenurga muutmist.

Tabel aitab teil leida õige eerungi- ja kaldenurga levinud kombineeritud eerungite saagimiseks. Diagrammi kasutamiseks valige oma töö soovitud nurk A (joonis 18) ja leidke see nurk diagrammil vastavalt kaarelt. Sellest punktist liikuge diagrammil otse alla õige kaldenurga leidmiseks ja risti õige eerunginurga leidmiseks.

Seadke sael vajalikud nurgad ja tehke mõned proovisaagimised. Harjutage lõigatud tükkide kokkusobitamist, kuni teil areneb selle toimingu tunnetus ja tunnete ennast seda tehes mugavalt.

Näiteks: 4 küljega 26° välisnurkadega (nurk A, joonis 18) karbi tegemiseks kasutage ülemist parempoolset kaart. Leidke kaarelt 26° nurk. Liikuge mööda horisontaalset lõikuvat joont ühele küljele, et leida sae eerunginurk (42°). Samamoodi liikuge mööda vertikaalset lõikuvat joont üles või alla, et leida sae kaldenurk (18°). Sae õige reguleerimise kontrollimiseks tehke alati puidujäätmete proovisaagimisi.

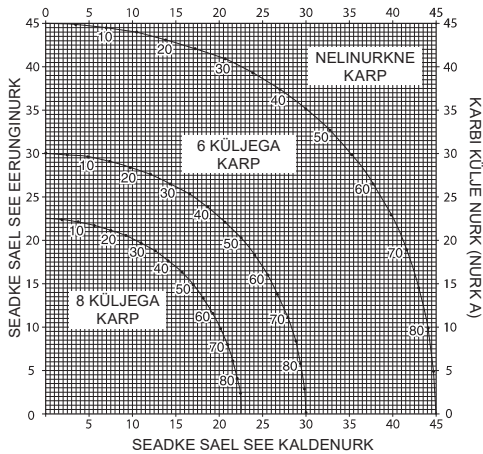

Põrandaliüside lõikamine (joonis 19)

Sirged 90° lõiked:

Asetage puit vastu tõket ja hoidke seda paigal, nagu näidatud joonisel 19. Lülitage saag sisse, laske saekettal saavutada täiskiirus ja langetage konsool sujuvalt läbi lõike.

PÖRANDALIISTU LÕIKAMINE KUNI 89 mm (3,5") KÕRGUSELT VERTIKAALSELT VASTU TÕKET

Asetage materjal nii, nagu näidatud joonisel 19. Kõik lõiked peaksid olema tehtud, liistu tagakülg vastu tõket ja liistu põhi vastu lauda.

	SISENURK	VÄLISNURK
Vasak külg	Vasakpoolne eerung 45° Säilitage lõike vasak külg	Parempoolne eerung 45° Säilitage lõike vasak külg
Parem külg	Parempoolne eerung 45° Säilitage lõike parem külg	Vasakpoolne eerung 45° Säilitage lõike parem külg

Kuni 89 mm (3,5") materjali saab lõigata ülalkirjeldatud viisil. Materjali laius ei tohi ületada 19 mm (0,7").

Karniisliistude lõikamine (joonised 20, 21)

Et liistud ilusti sobiksid, peab karniisliistude lõikamisel kasutama kombineeritud eerunglõikamist ja seda ülima täpsusega. Karniisliistu kaks lamedat pinda on sellise nurga all, et kui need kokku panna, on nende vaheline nurk täpselt 90°. Enamikel, aga mitte kõigil, karniisliistudel on ülemine taganurk (osa, mis läheb täpselt vastu lage) nurgaga 52° alumine taganurk (osa, mis läheb täpselt vastu seinale) nurgaga 38°.

Teie eerungi sael on spetsiaalsed eelseadistatud fikseeritud nurk 31,6° vasakul ja paremal, et lõigata õige nurgaga karniisliiste. Kaldenurga skaalal on märke ka 33,8°.

Tabel **Kaldenurga seadistamine/ Lõiketüüp** annab karniisliistude lõikamiseks õiged seadistused. (Eerungi- ja kaldenurga seadistustamiseks toodud numbrid on väga täpsed ja nende täpne seadistamine sael ei ole lihtne.) Kuna enamike tubade nurgad ei ole täpselt 90°, peate nuginii oma seadistusi peenhäälestama.

ÄÄRMISELT TÄHTIS ON EELTESTIMINE VANAMETALLIGA!

JUHISED LAPITI ASETSEVATE KARNIISLIISTUDE LÕIKAMISEKS JA KOMBINEERITUD OMADUSTE KASUTAMISEKS

1. Asetage liist lapiti saelauale (Joon. 20).

2. Alltood seadistused kehtivad kõigile standardsetele (USA) karniisliistudele nurkadega 52° ja 38°.

KALDENURGA SEADISTAMINE	LÕIKETÜÜP
33,8°	VASAK POOL, SISENURK: 1. Liistu ülaseru vastu tõket 2. Eerungilaud seadistatud paremale 31,62° 3. Säilitage lõike vasak ots
33,8°	PAREM POOL, SISENURK: 1. Liistu laserv vastu tõket 2. Eerungilaud seadistatud vasakule 31,62° 3. Säilitage lõike vasak ots
33,8°	VASAK POOL, VÄLISNURK: 1. Liistu laserv vastu tõket 2. Eerungilaud seadistatud vasakule 31,62° 3. Säilitage lõike parem ots
33,8°	PAREM POOL, VÄLISNURK: 1. Liistu ülaseru vastu tõket 2. Eerungilaud seadistatud paremale 31,62° 3. Säilitage lõike parem ots

MÄRKUS: Kui seadistate kalde- ja eerunginurgad kõigile kombineeritud eerungitele, pidage meeles, et karniisliistude jaoks antud nurgad on väga täpsed ja neid on väga raske täpelt seadistada. Kuna need võivad kergelt paigast nihkuda ja väga vähestel tubadel on täisnurksed nurgad, **tuleb kõiki seadistusi testida ülejäänud liistuprahil.**

ÄÄRMISELT TÄHTIS ON EELTESTIMINE VANAMETALLIGA!

KARNIISLIISTUDE LÕIKAMISE ALTERNATIIVNE MEETOD

Aetage liist nurga alla tõkke (K) ja saelaua (AQ) vahele, nagu näidatud joonisel 21.

Karniisliistude lõikamine selle meetodiga annab selle eelise, et kaldenurka pole vaja. Eerunginurka saab muuta ilma, et see mõjutaks kaldenurka. Nii et kui kokku on sattunud laed muu nurgaga kui 90°, saab saagi kiiresti ja lihtsalt vastavalt seadistada.

JUHISED KARNIISLIISTUDE IGASUGUSEKS LÕIKAMISEKS, MIS ON NURGA ALL TÕKKE JA SAEPÕHJA VAHEL

Antud saag lõikab kuni 14 mm (9/16") x 92 mm (3-5/8") pesastatud karniisliiste.

1. Aetage liist nurga alla tõkke (K) ja saelaua (AQ) vahele, nagu näidatud joonisel 21.

2. Nurga all olevad lamedad küljed karniisi taga peavad lebama otse tõkkel ja saelalual.

	SISENURK	VÄLISNURK
Vasak külg	Parempoolne eerung 45°	Vasakpoolne eerung 45°
	Säilitage löike parem külg	Säilitage löike parem külg
Parem külg	Vasakpoolne eerung 45°	Parempoolne eerung 45°
	Säilitage löike vasak külg	Säilitage löike vasak külg

Spetsiaalsed saagimised

ÄRGE KUNAGI TEHKE LÕIGET, KUI MATERJAL EI OLE KINDLALT LAUAL JA VASTU TÕKET.

KAARJAS MATERJAL (JONISED 22, 23)

Kaarjaid materjale saagige alati joonisel 22 näidatud asendis ja mitte kunagi joonisel 23 näidatud asendis. Materjali valesti paigutamisel võib saeketas saagimise lõpus kinni kiiluda.

ÜMARATE MATERJALIDE SAAGIMINE

ÜMARMATERJAL TULEB VEEREMISE VÄLTIMISEKS KINNITADA KLAMBRIGA VÕI HOIDA KINDLALT VASTU TÕKET. See on eriti oluline nurga all saagimisel.

SUURTE MATERJALIDE LÖIKAMINE (JONIS 24)

Mõnikord võib puidutükk olla saeketta kaitse alla mahtumiseks natuke liiga suur. Et tõsta kaitsepiire üle puidu, asetage parem põial, kui saag on välja lülitatud ja teie parem käsi juhtkäepidemel, väljapoole kaitsepiirde ülemist isa ja rullige kaitset ülespoole just nii palju, et vabastada puit, nagu näidatud joonisel 24. Vabastage kaitse enne mootori käivitamist. Kaitsemehhanism töötab löikamise ajal korrektselt. Tehke seda vaid vajaduse korral. MITTE KUNAGI ÄRGE SIDUGE, TEIPIGE EGA KINNITAGE MUUL VIISIL KAITSET AVATUD ASENDIS.

HOOLDUS

Teie DEWALTi elektritööriist on loodud pikaajaliseks kasutamiseks minimaalse hoolduse juures. Pideva rahuldava töö tagamiseks tuleb tööriista õigesti hooldada ja regulaarselt puhastada.



HOIATUS: Raskete kehavigastuste ohu vähendamiseks lülitage enne seadistamist, puhastamist, hoolduse teostamist või

lisaseadmete ja tarvikute paigaldamist ja eemaldamist tööriist välja ja eemaldage aku. Juhuslik käivitumine võib põhjustada vigastuse.

Laadija ja aku ei vaja hooldust.



Määrimine

Teie elektritööriist ei vaja lisamäärimist.



Puhastamine



HOIATUS: Puhuge mustus ja tolm korpusest kuiva õhuga välja niipea, kui näete ventilatsioonivade ümber kogunenud tolmu või mustust. Kandke selle töö tegemisel heakskiidetud kaitseprille ja tolmumaski.



HOIATUS: Ärge kunagi kasutage tööriista mittemetallist osade puhastamiseks lahusteid või muid kemikaale. Need kemikaalid võivad nõrgendada tööriista materjale. Kasutage vaid veega või pehme seebiga niisutatud lappi. Ärge laske vedelikel sattuda tööriista sisse; ärge kastke tööriista või selle osi vedelikku.

LAADIJA PUHASTAMISE JUHISED



HOIATUS: Elektrilöögioht. Enne laadija puhastamist eemaldage see pistikupesast. Mustuse ja õli võib laadija välispinnalt eemaldada lapi või mittemetallist pehme harjakesega. Ärge kasutage vett ega puhastuslahuseid.

Valikulised lisatarvikud



HOIATUS: Kuna muid tarvikuid peale DEWALTi pakutavate ei ole koos selle seadmega testitud, võib nende kasutamine koos selle tööriistaga olla ohtlik. Kehavigastusohu vähendamiseks on koos seadmega lubatud kasutada ainult DEWALTi soovitatud tarvikuid.

Kasu võib olla järgmistest teie sae jaoks disainitud abiseadeldistest. Mõnel juhul võivad teised kohapeal saadaolevad töödetali toed, pikkusblokid, klambriid jms olla sobivamad.

Lisatarvikuid valige ja paigaldage hoolikalt. Sobilike tarvikute kohta teabe saamiseks pidage nõu müüjaga.

SAELEHED

KASUTAGE AINULT 184 mm (7-1/4") SAEKETTAID, millel on 16 mm (5/8") LÄBIMÕÖDUGA ÜMMARGUSED KINNITUSAVAD ja SAAGIMISPILU, mille läbimõõt on maksimaalselt 2,1 mm (0,08"). NIMIKIIRUS PEAB OLEMA VÄHEMALT 4000 p/ min. ÄRGE KASUTAGE TEEMANTIKUJULISTE KINNITUSAVADEGA SAEKETTAID. Ärge kunagi kasutage teistsuguse diameetriga saetera. Seda ei kaitsta nõuetekohaselt. Kasutage vaid ristlõike kettaid! Ärge kasutage kettaid, mis on mõeldud kiireks pikisaagimiseks, kombinatsioonkettaid või kettaid koos enama kui 7° konksnurgaga.

KETTA KIRJELDUS		
RAKENDUSALA	DIAMEETER	HAMMAS
Üldeesmärk	184 mm (7-1/4")	40
Puulõikamise täppistöö	184 mm (7-1/4")	60

Keskkonnakaitse



Eraldi kogumine. Selle sümboliga märgistatud tooteid ja akusid ei tohi kõrvaldada koos olemjätmetega.

Tooted ja akud sisaldavad aineid, mille saab eemaldada ja taaskasutada, vähendades toorainenõudlust. Palume elektritooted ja akud taaskasutada vastavalt kohalikele määrustele. Lisainfot aadressil www.2helpU.com.

Laetav akupatarei

Seda pika tööeaga akut tuleb laadida, kui see ei anna enam piisavalt voolu töödel, mis varem käisid kergelt. Aku kasutusea lõpus tuleb see kõrvaldada keskkonnanõudeid arvestades:

- Laske akul täielikult tühjeneda, seejärel eemaldage see tööriista küljest.
- Li-Ion rakud on taaskasutatavad. Viige need edasimüüjale või kohalikku jäätmejaama. Kõkkukogutud akud võetakse ringlusse või kõrvaldatakse nõuetekohaselt.

Veotsingu juhised

JÄRGIGE OHUTUSEESKIRJU JA -JUHISEID

PROBLEEM	MIS VIGA?	MIDA TEHA
Saag ei käivitu.	1. Akut pole paigaldatud	1. Paigaldage aku. Vaadake <i>Akupatarei paigaldamine ja eemaldamine</i> .
	2. Aku pole laetud	2. Laadige aku täis. Vt <i>Laadimisprotseduur</i> .
	3. Harjad kulunud	3. Laske harjad välja vahetada volitatud teeninduskeskusel.
Saag teeb ebarahuldavaid löikeid	1. Nüri ketas	1. Vahetage ketas välja. Vt <i>Saeketta vahetamine või uue paigaldamine</i> .
	2. Saeketas valet pidi monteeritud	2. Keerake saeketas ringi. Vt <i>Saeketta vahetamine või uue paigaldamine</i> .
	3. Teral on kummi või pigi	3. Eemaldage saeketas ja puhastage see kareda terasvilla ja tärpentiini või ahjupuhastusvahendiga.
	4. Töö teostamiseks sobimatu saeketas	4. Vahetage kettatüüpi. Vt <i>Saekettad</i> peatükis <i>Valikulised lisatarvikud</i> .
XPS™ töökohalamp vilgub	1. Aku pole laetud	1. Laadige aku täis. Vt <i>Laadimisprotseduur</i> .
Masin vibreerib liigselt	1. Saag pole kindlalt tööpingile kinnitatud	1. Pinguldage kõiki kinnitusvahendeid. Vt <i>Pingile kinnitamine</i> .
	2. Alus või pink ebatasasel põrandal	2. Paigutage ümber tasasele pinnale. Vt <i>Tutvumine</i> .
	3. Kahjustunud saetera	3. Vahetage ketas välja. Vt <i>Saeketta vahetamine või uue paigaldamine</i> .
Ei tee täpseid eerunglöikeid	1. Eerungiskaala ei ole korrektselt seadistatud	1. Kontrollige ja seadistage. Vt <i>Eeungiskaala reguleerimine</i> punktis <i>Reguleerimine</i> .
	2. Saeketas ei ole tõkkega risti	2. Kontrollige ja seadistage. Vt <i>Eeungiskaala reguleerimine</i> punktis <i>Reguleerimine</i> .
	3. Saeketas ei ole lauaga ristloodis	3. Kontrollige ja seadistage tõket. Vt <i>Kaldnurga ruudu seadistamine lauaga</i> punktis <i>Reguleerimine</i> .
	4. Töödetail liigub	4. Kinnitage töödetail klambriaga tõkke külge või liimige kummitsemendiga tõkkele 120 gritine liivapaber.
	5. Lõhikplaat kulunud või kahjustunud	5. Viige see volitatud teeninduskeskusesse.
Materjal muljub saeketast	1. Kaarjate detailide saagimine	1. Vt <i>Kaarja materjali lõikamine</i> punktis <i>Erilõiked</i> .

AKUMULIATORINIS KOMBINUOTASIS NULEIDŽIAMASIS KAMPINIS PJŪKLAS DCS365

Sveikiname!

Jūs pasirinkote „DEWALT“ įrankį. Dėl ilgametės patirties, kruopštaus patobulinimo ir atsinaujinimo bendrovė „DEWALT“ yra viena iš patikimiausių profesionalių elektros įrankių vartotojų partnerių.

Techniniai duomenys

DCS365		
Įtampa	VNS	18
Tipas		1
Akumuliatoriaus tipas	Ličio jonų	
Pjovimo disko skersmuo	mm	184
Vidinės disko angos skersmuo	mm	16
Disko korpuso storis	mm	1
Maks. disko sukimosi greitis	min ⁻¹	3 750
Maks. skersinio pjūvio kampas 90°	mm	50
Maks. nuožambio kampas 45°	mm	35,3
Pjovimas nuožambiu kampu (maks. padėtyš)	kairėn dešinėn	45° 45°
Pjovimas įstrižu kampu (maks. padėtyš)	kairėn dešinėn	48° 0°
0° nuožambus pjūvis		
Gautas plotis esant maks. aukščiui 50 mm	mm	250
Gautas aukštis esant maks. pločiui 90 mm	mm	15
45° nuožambus kairysis pjūvis		
Gautas plotis esant maks. aukščiui 50 mm	mm	176
Gautas aukštis esant maks. pločiui 90 mm	mm	8
45° nuožambus dešinysis pjūvis		
Gautas plotis esant maks. aukščiui 50 mm	mm	176
Gautas aukštis esant maks. pločiui 90 mm	mm	8
45° įstrižasis kairysis pjūvis		
Gautas plotis esant maks. aukščiui 35 mm	mm	250
Disko automatinio sustabdymo laikas	s	< 10
Svoris be baterijos	kg	10,5

Bendros triukšmo ir vibracijos vertės (triašio vektoriaus suma) pagal EN 62841-3-9:

L _{PA} (garso slėgio lygis)	dB(A)	88
L _{WA} (garso galios lygis)	dB(A)	93
K (nustatyto garso lygio paklaida)	dB(A)	2,0

Vibracijos emisijos dydis a _h =	m/s ²	<2,5
Paklaida K =	m/s ²	1,5

Šiame informaciniame lapelyje nurodyta keliamo vibracija nustatyta atsižvelgiant į standartinį bandymo metodą, pateiktą EN 62841-3-9, todėl ją galima palyginti su kitų elektrinių įrankių keliamo vibracija. Nurodyta keliamo vibracija taip pat gali būti naudojama preliminariam vibracijos poveikiui įvertinti.



ĮSPĖJIMAS! Nurodytoji vibracija kyla naudojant įrankį pagrindiniams numatytiems darbams. Tačiau, jei šiuo įrankiu atliekami kiti darbai, naudojant kitus priedus arba prastai prižiūrimus priedus, vibracijos emisija gali skirtis. Dėl to gali žymiai padidėti vibracijos poveikis per visą darbo laiką.

Vertinant vibracijos poveikio lygį per tam tikrą darbo laikotarpį, reikia atsižvelgti ne tik į laiką, kai įrankis veikia, bet ir į tą laiką, kai įrankis yra išjungtas ir į laiką, kai jis veikia parengties režimu. Dėl to gali žymiai sumažėti vibracijos poveikis per visą darbo laiką.

Imkitės papildomų saugos priemonių, kad apsisaugotumėte nuo vibracijos poveikio, pavyzdžiui: techniškai prižiūrėkite įrankį ir jo priedus, laikykite rankas šiltai, planuokite darbą.

Akumuliatorius	DCB180	DCB181	DCB182
Akumuliatoriaus tipas	Ličio jonų	Ličio jonų	Ličio jonų
Įtampa	V _{DC}	18	18
Galia	Ah	3,0	1,5
Svoris	kg	0,64	0,35

Akumulatorius	DCB183/B	DCB184/B	DCB185
Akumulatoriaus tipas	Ličio jonų	Ličio jonų	Ličio jonų
Įtampa	V_{DC}	18	18
Galia	Ah	2,0	5,0
Svoris	kg	0,40 / 0,45	0,62 / 0,67

Kroviklis	DCB105			
Maitinimo tinklo įtampa	V_{AC}	230		
Akumulatoriaus tipas	10,8 / 14,4 / 18 ličio jonų			
Apytikslė akumulatoriaus įkrovimo trukmė	min	25 (1,3 Ah)	30 (1,5 Ah)	40 (2,0 Ah)
		55 (3,0 Ah)	70 (4,0 Ah)	90 (5,0 Ah)
Svoris	kg	0,49		

Kroviklis	DCB107			
Maitinimo tinklo įtampa	V_{AC}	230		
Akumulatoriaus tipas	10,8 / 14,4 / 18 ličio jonų			
Apytikslė akumulatoriaus įkrovimo trukmė	min	60 (1,3 Ah)	70 (1,5 Ah)	90 (2,0 Ah)
		140 (3,0 Ah)	185 (4,0 Ah)	240 (5,0 Ah)
Svoris	kg	0,29		

Kroviklis	DCB112			
Maitinimo tinklo įtampa	V_{AC}	230		
Akumulatoriaus tipas	10,8 / 14,4 / 18 ličio jonų			
Apytikslė akumulatoriaus įkrovimo trukmė	min	40 (1,3 Ah)	45 (1,5 Ah)	60 (2,0 Ah)
		90 (3,0 Ah)	120 (4,0 Ah)	150 (5,0 Ah)
Svoris	kg	0,36		

Kroviklis	DCB113			
Maitinimo tinklo įtampa	V_{AC}	230		
Akumulatoriaus tipas	10,8 / 14,4 / 18 ličio jonų			
Apytikslė akumulatoriaus įkrovimo trukmė	min	30 (1,3 Ah)	35 (1,5 Ah)	50 (2,0 Ah)
		70 (3,0 Ah)	100 (4,0 Ah)	120 (5,0 Ah)
Svoris	kg	0,4		

Kroviklis	DCB115			
Maitinimo tinklo įtampa	V_{AC}	230		
Akumulatoriaus tipas	10,8 / 14,4 / 18 ličio jonų			
Apytikslė akumulatoriaus įkrovimo trukmė	min	25 (1,3 Ah)	30 (1,5 Ah)	40 (2,0 Ah)
		55 (3,0 Ah)	70 (4,0 Ah)	90 (5,0 Ah)
Svoris	kg	0,5		

Saugikliai:		
Europa	230 V įrankiai	Maitinimo tinklo el. srovės stiprumas – 10 amperų
Jungtinė Karalystė ir Airija	230 V įrankiai	El. srovės stiprumas kištukuose – 3 amperų

Apibrėžtys Saugos taisyklės

Toliau pateiktos apibrėžtys apibūdina kiekvieno žodinio signalo griežtumą. Perskaitykite šią instrukciją ir atkreipkite dėmesį į šiuos simbolius.



PAVOJUS! Nurodo tiesioginę pavojingą situaciją, kurios neišvengę, žūsitate arba sunkiai susižalosite.



ĮSPĖJIMAS! Nurodo potencialią pavojingą situaciją, kurios neišvengus, galima sunkiai ar net mirtinai susižaloti.



DĖMESIO! Nurodo potencialią pavojingą situaciją, kurios neišvengus galima nesunkiai arba vidutiniškai susižeisti.

PASTABA. Nurodo praktiką, nesusijusią su susižeidimu, kuri gali padaryti žalos turtui.



Reiškia elektros smūgio pavojų.



Reiškia gaisro pavojų.

EB atitikties deklaracija

MAŠINŲ DIREKTYVA



AKUMULIATORINIS KOMBINUOTASIS NULEIDŽIAMASIS KAMPINIS PJŪKLAS DCS365

„DEWALT“ pareiškia, kad **Techninių duomenų** skyriuje aprašyti gaminiai yra sukurti laikantis toliau nurodytų reikalavimų ir standartų: 2006/42/EB, EN 62841-1:2015, EN 62841-3-9:2014.

Šie gaminiai taip pat atitinka Direktyvas 2004/108/EB (iki 2016.04.19), 2014/30/ES (nuo 2016.04.20) ir 2011/65/ES. Dėl papildomos informacijos prašome kreiptis į „DEWALT“ atstovą toliau nurodytu adresu arba žiūrėkite į vadovo pabaigoje pateiktą informaciją.

Toliau pasirašęs asmuo yra atsakingas už techninio dokumento sukūrimą ir pateikia šią deklaraciją „DEWALT“.



Markus Rompel
Projektavimo direktorius
DEWALT, Richard-Klinger-Straße 11,
D-65510, Idstein, Germany (Vokietija)
2015.10.30



ĮSPĖJIMAS! Norėdami sumažinti susižeidimo pavojų, perskaitykite šią instrukciją.

Bendrieji įspėjimai dėl elektrinio įrankio saugos



ĮSPĖJIMAS! Perskaitykite visus saugos įspėjimus ir visus nurodymus. Jei bus nesilaikoma toliau pateiktų įspėjimų ir nurodymų, gali kilti elektros smūgio, gaisro ir (arba) sunkaus sužeidimo pavojus.

ĮSAUGOKITE VISUS ĮSPĖJIMUS IR NURODYMUS ATEIČIAI

Sąvoka „elektrinis įrankis“ pateiktuose įspėjimuose reiškia į maitinimo tinklą jungiamą (laidinį) elektrinį įrankį arba akumuliatoriaus maitinamą (belaidį) elektrinį įrankį.

1) DARBO VIETOS SAUGA

- Darbo vieta turi būti švari ir gerai apšviesta.** Užgriozdintos ir tamsios vietos dažnai yra nelaimingų atsitikimų priežastimi.
- Elektrinių įrankių nenaudokite sprogoje aplinkoje, pavyzdžiui ten, kur yra degių skysčių, dujų arba dulkių.** Elektriniai įrankiai sukelia kibirkštis, nuo kurių gali užsidegti dulkės arba garai.
- Dirbdami su elektriniu įrankiu neleiskite artyn vaikų ir pašalinių asmenų.** Jie gali blaškyti dėmesį ir dėl to galite nesuvaldyti įrankio.

2) ELEKTROS SAUGA

- Elektrinių įrankių kištukai privalo atitikti elektros lizdus. Niekada**

niekaip nemodifikuokite kištuko. Su žemintais elektriniais įrankiais niekada nenaudokite jokių adapterių. Nepakeisti, originalūs kištukai ir juos atitinkantys elektros lizdai sumažins elektros smūgio pavojų.

- Stenkitės nesiliesti kūnu prie žemintų paviršių, pavyzdžiui, vamzdžių, radiatorių, viryklių ir šaldytuvų.** Jei jūsų kūnas būtų įžemintas, elektros smūgio pavojus padidėtų.
- Nedirbkite su šiuo įrankiu Lietuvoje arba esant drėgnoms oro sąlygoms.** Į elektrinį įrankį patekęs vanduo padidina elektros smūgio pavojų.
- Atsargiai elkitės su elektros laidu. Niekada nenaudokite laido elektriniam įrankiui nešti, jam ar kištukui traukti. Saugokite laidą nuo karščio, tepalo, aštrių kraštų arba judančių dalių.** Pažeisti arba susinarplioję laidai padidina elektros smūgio pavojų.
- Dirbdami su elektriniu įrankiu lauke, naudokite darbui lauke tinkamą ilginimo laidą.** Naudojant darbui lauke tinkamą laidą, sumažėja elektros smūgio pavojus.
- Jeigu elektrinį įrankį neišvengiamai reikia naudoti drėgnoje aplinkoje, naudokite maitinimo šaltinį, apsaugotą liekamosios elektros srovės prietaisu (RCD).** Naudojant RCD, sumažėja elektros smūgio pavojus.

3) ASMENINĖ SAUGA

- Būkite budrus, žiūrėkite ką darote ir vadovaukitės sveika nuovoka, kai dirbate su elektriniu įrankiu. Nenaudokite elektrinio įrankio būdami pavargę arba veikiami narkotikų, alkoholio arba vaistų.** Dirbant su elektriniu įrankiu užtenka vienos neatidumo akimirkos ir galima sunkiai susižeisti.
- Dėvėkite asmeninės saugos įrangą. Visada naudokite akių apsaugos priemones.** Apsauginės priemonės, pavyzdžiui, respiratorius, apsauginiai batai neslidžiais padais, šalmas ar ausų apsaugos, naudojamoms atitinkamomis sąlygomis, sumažina susižeidimo pavojų.
- Būkite atsargūs, kad netyčia neįjungtumėte įrankio. Prieš įjungdami įrankį į elektros tinklą ir (arba) įdėdami akumuliatorių, prieš paimdami ar nešdami įrankį, visuomet patikrinkite, ar išjungtas jo jungiklis.** Nešant elektrinius įrankius uždėjus pirštą ant jų jungiklio arba įjungiant įrankius į elektros tinklą, kai jų

jungikliai yra įjungti, įvyksta nelaimingų atsitikimų.

- d) **Prieš įjungdami elektrinį įrankį, pašalinkite nuo jo visus reguliavimo raktus ar veržliarakčius.** Neištraukę veržliarakčio iš besisukančios elektros įrankio dalies rizikuojate susižeisti.
- e) **Nepersitempkite. Visuomet tvirtai stovėkite ant žemės, išlaikykite pusiausvyrą.** Taip galėsite geriau valdyti elektrinį įrankį netikėtose situacijose.
- f) **Dėvėkite tinkamą aprangą. Nedėvėkite laisvų rūbų arba laisvai kabančių papuošalų. Plaukus, aprangą ir pirštines laikykite atokiau nuo judančių dalių.** Judamosios dalys gali įtraukti laisvus drabužius, papuošalus ar ilgus plaukus.
- g) **Jei yra įrenginių, skirtų prijungti dulkių trauktuvus ir dulkių surinkimo prietaisus, būtinai juos prijunkite ir tinkamai naudokite.** Naudojant dulkių surinkimo įrenginius, galima sumažinti su dulkeimis susijusius pavojus.
- h) **Net jeigu esate įgudę naudotojai ir dažnai naudojātės įrankiais, perdėtai nepasitikėkite savimi ir neignorukite įrankio naudojimo saugos taisyklių.** Nerūpestingas elgesys per sekundės dalį gali baigtis sunkiu susižalojimu.

4) ELEKTRINIO ĮRANKIO NAUDOJIMAS IR PRIEŽIŪRA

- a) **Elektros įrankio negalima apkrauti per dideliu darbo krūviu. Dabui atlikti naudokite tinkamą įrankį.** Tinkamu elektriniu įrankiu geriau ir saugiau atliksite darbą tokiu greičiu, kuriam jis yra numatytas.
- b) **Nenaudokite elektrinio įrankio, jeigu jo jungiklis jo neįjungia arba neišjungia.** Bet kuris elektrinis įrankis, kurio negalima valdyti jungikliu, yra pavojingas – jį privaloma sutaisyti.
- c) **Prieš atlikdami bet kokius reguliavimo, priedų pakeitimo arba paruošimo saugojimui darbus, atjunkite šį elektrinį įrankį nuo energijos šaltinio ir (arba) ištraukite akumuliatorių.** Tokios apsauginės priemonės sumažina pavojų netyčia įjungti elektrinį įrankį.
- d) **Tuščiaja eiga veikiančią elektrinį įrankį laikykite vaikams nepasiekiamoje vietoje, ir neleiskite jo naudoti su šiuo elektriniu įrankiu arba šiomis instrukcijomis nesusipažinusiems asmenims.** Naudojami neekvalifikuotų vartotojų, elektriniai įrankiai yra pavojingi.

- e) **Rūpestingai prižiūrėkite elektrinius įrankius. Patikrinkite, ar gerai sulygiuota ir ar nesukimba judančios dalys, ar dalys nesulūžę ir visas kitas būsenas, kurios gali turėti įtakos elektrinio įrankio naudojimui. Jeigu elektrinis įrankis sugadintas, prieš naudojant jį reikia sutaisyti.** Daugelis nelaimingų atsitikimų nutinka dėl prastai prižiūrimų elektrinių įrankių.
- f) **Pjovimo įrankiai turi būti aštrūs ir švarūs.** Tinkamai techniškai prižiūrimi pjovimo įrankiai aštriais pjovimo galais mažiau strigs, juos bus lengviau valdyti.
- g) **Naudokite šį elektrinį įrankį, jo priedus, keičiamąsias dalis ir pan. pagal šią instrukciją ir atsižvelgdami į darbo sąlygas bei darbą, kurį reikia atlikti.** Naudojant elektrinį įrankį kitiems darbams nei numatyteji atlikti, gali susidaryti pavojingų situacijų.
- h) **Rankenos ir paviršiai, už kurių yra laikomas įrankis, privalo būti sausi, švarūs, netepaluoti ir nealyvuoti.** Slidžios rankenos ir laikymo paviršiai neleidžia saugiai naudotis įrankiu ir suvaldyti jo netikėtomis sąlygomis.

5) AKUMULIATORINIŲ ĮRANKIŲ NAUDOJIMAS IR PRIEŽIŪRA

- a) **Įkraukite naudodami tik gamintojo nurodytą kroviklį.** Vieno tipo akumuliatoriui tinkantis kroviklis, naudojamas kitai akumuliatoriui krauti, gali kelti gaisro pavojų.
- b) **Elektrinius įrankius naudokite tik su specialiai jiems skirtais akumulatoriais.** Naudojant kitos rūšies akumuliatorių kasetes, galima susižeisti arba sukelti gaisrą.
- c) **Kai akumulatorius nėra naudojamas, laikykite jį toliau nuo kitų metalinių daiktų, pavyzdžiui, popieriaus sąvaržėlių, monetų, raktų, vinių, varžtų ir kitų mažų metalinių daiktų, dėl kurių gali kilti trumpasis jungimas tarp kontaktų.** Sulietę akumuliatoriaus gnybtus galite nusideginti arba patirti gaisrą.
- d) **Netinkamai naudojant, iš akumuliatoriaus gali ištekėti skysčio; venkite sąlyčio su juo. Jei sąlytis atsitiktinai įvyko, gausiai nuplaukite vandeniu. Jei skysčio pateko į akis, kreipkitės į gydytoją. Iš akumuliatoriaus ištekėjęs skystis gali sudirginti arba nudeginti odą.**
- e) **Nenaudokite akumuliatoriaus arba įrankio, jeigu kuri nors jo dalis yra pažeista arba modifikuota.** Naudojant

pažeistą arba modifikuotą akumuliatorių, įrankis gali veikti nenuspėjamai ir sukelti gaisrą, sprogti arba sužaloti.

- f) **Saugokite akumuliatorių ir įrankį nuo liepsnos ar didelio karščio.** Liepsna arba aukštesnė nei 130 °C temperatūra gali sukelti sproгимą.
- g) **Vadovaukitės visais nurodymais, kaip krauti akumuliatorių, ir nekraukite akumulatoriaus arba įrankio esant temperatūrai, viršijančiai instrukcijoje nurodytas ribas.** Netinkamai kraunant arba temperatūrai esant ne nurodytose ribose, akumuliatorius gali būti sugadintas ir gali padidėti gaisro pavojus.

6) TECHNINĖ PRIEŽIŪRA

- a) **Šį elektrinį įrankį privalo techniškai prižiūrėti kvalifikuotas specialistas, naudodamas originalias keičiamąsias dalis.** Taip užtikrinsite saugų elektros įrankio darbą.
- b) **Niekada neatlikite pažeistų akumuliatorių techninės priežiūros.** Akumuliatorių techninę priežiūrą leidžiama atlikti tik gamintojui arba įgaliotiesiems techninės priežiūros paslaugų teikėjams.

Kampinių pjūklų naudojimo saugos instrukcija

- a) **Kampiniai pjūklai skirti medienai arba medieną primenančioms medžiagoms pjauti; jų negalima naudoti su šlifuojamaisiais pjovimo diskais geležies ruošiniams, pavyzdžiui strypams, armatūrai, vinims ir pan., pjaustyti.** Šlifavimo metu kylančios dulkės strigdo judamąsias dalis, pavyzdžiui apatinį apsauginį gaubtą. Šlifuojamojo pjovimo metu kylančios kibirkštys sudegins apatinį apsauginį gaubtą, prapjovos įdėklą ir kitas plastikines dalis.
- b) **Naudokite spaustuvus ruošiniui įtvirtinti, kai tik tai įmanoma. Jeigu ruošinys laikomas ranka, ranka privalo būti laikoma bent 100 mm (4 col.) atstumu nuo pjovimo disko iš bet kurios jo pusės. Nepjunkite šiuo pjūklų tokių ruošinių, kurie yra per maži, kad juos galima būtų saugiai įtvirtinti spaustuvais arba laikyti ranka.** Jeigu ranka bus per arti pjovimo disko, kils didesnis pavojus susižaloti prisilietus prie disko.
- c) **Ruošinys privalo nejudėti ir būti įtvirtintas spaustuvais arba laikomas prispaustas prie abiejų kreiptuvų bei pagrindo. Nestumkite ruošinio disko link ir jokiais būdais nepjunkite** „rankiniu būdu“. Neįtvirtinti arba judantys ruošiniai gali būti nusviesti dideliu greičiu ir sužaloti.
- d) **Pjunkite ruošinį, stumdami diską. Nepjunkite ruošinio, traukdami disko. Norėdami padaryti pjūvį, pakelkite pjūklą galvutę ir nuleiskite ją ant ruošinio, neatlikdami ruošinio, įjunkite variklį ir, stumdami diską, pjaukite ruošinį.** Pjaunant traukiant, pjovimo diskas gali iššokti iš ruošinio ir disko įtaisais gali būti didelė jėga sviestas naudotojo link.
- e) **Niekada nesukryžiuokite rankų virš norimos pjovimo linijos nei prieš pjovimo diską, nei už jo.** Laikyti ruošinį sukryžiuotomis rankomis, t. y. kairiąja ranka laikyti ruošinį dešinėje pusėje ir atvirkščiai, yra labai pavojinga.
- f) **Nekiškite rankų už kreiptuvo mažesniu nei 100 mm (4 col.) atstumu iš bet kurios pjovimo disko pusės, norėdami pašalinti medienos drožles arba dėl bet kokių kitokių priežasčių, kai diskas sukasi.** Netiksliai nustatčius atstumą nuo besisukančio pjovimo disko iki jūsų rankos, jūs galite būti sunkiai susižaloti.
- g) **Apžiūrėkite ruošinį, prieš pradėdami pjauti. Jeigu ruošinys yra išlinkęs arba deformuotas, įtvirtinkite jį, atremdami išorinę išlinkusio paviršiaus pusę į kreiptuvą. Visada įsitikinkite, ar tarp ruošinio, kreiptuvo ir pagrindo išilgai pjovimo linijos nėra jokio tarpo. Išlinkę arba deformuoti ruošiniai gali pasisukti arba pasislinkti ir pjaunant įstrigdyti besisukančią pjovimo diską. Ruošinyje neturi būti vinių arba pašalinių elementų.**
- h) **Nenaudokite pjūklo, kol nuo pagrindo nebus pašalinti visi įrankiai, medienos nuopjovos ir pan.; ant pagrindo turi būti tik ruošinys.** Mažos šiukšlės arba nupjautos medienos atraižos ar kiti daiktai gali prisiliesti prie besisukančio disko ir būti nusviesti dideliu greičiu.
- i) **Vienu metu pjaukite tik po vieną ruošinį.** Sudėjus kelis ruošinius, jų neįmanoma tinkamai įtvirtinti arba suimti, todėl pjaunant jie gali pasislinkti arba gali užstrigti diskas.
- j) **Prieš naudodamiesi kampiniu pjūklų, pastatykite arba sumontuokite jį ant lygaus, tvirto darbo paviršiaus.** Lygus, tvirtas darbo paviršius mažina pavojų, kad kampinis pjūklas taps nestabilus.
- k) **Planuokite savo darbą. Kaskart pakeitę įstrižojo arba nuožambaus kampo nuostatą, būtina įsitikinkite, ar reguliuojamasis kreiptuvas yra tinkamai nustatytas ruošiniui atremti ir jis netrukdyt diskui arba apsauginių**

gaubtų sistemai. NEĮJUNGdami įrankio ir nepadėję ant pagrindo ruošinio, stumkite įjovimo diską per visą įsivaizduojamo pjūvio ilgį, kad įsitikintumėte, kad niekas netrukdyt ir nekils pavojus įpjauti kreiptuvą.

- l) **Už pagrindą platesnius arba ilgesnius ruošinius būtinai tinkamai paremkite, pavyzdžiui pagrindo ilgintuvais, ožiais ir pan.** Tinkamai neparėmus už kampinio pjūklo pagrindą ilgesnių arba platesnių ruošinių, jie gali pasvirti. Jeigu nupjautoji dalis arba ruošinys pasvirs, jis gali pakelti apatinį apsauginį gaubtą arba jį gali nusviesti besisukantis diskas.
- m) **Neprašykite, kad kitas žmogus laikytų ruošinį vietoj pagrindo ilgintuvo arba papildomos atramos.** Nestabiliai paremtas ruošinys įjovimo metu gali užstrigdyti diską arba ruošinys gali pasislinkti ir patraukti jus ir jūsų padėjęją ant besisukančio disko.
- n) **Nupjautoji dalis jokiais būdais neturi būti priremta arba prispausta prie besisukančio įjovimo disko.** Sulaikyta nupjautoji dalis, pavyzdžiui naudojant ilgio stabdikius, gali būti įremta į diską ir didelė jėga nusviesta.
- o) **Visada naudokite spaustuvus arba specialius fiksatorius, kad tinkamai įtvirtintumėte apvalius ruošinius, pavyzdžiui strypus arba vamzdžius.** Pjaunami strypai yra linkę sukintis, todėl diskas „įsikerta“ ir traukia ruošinį su jūsų ranka disko link.
- p) **Prieš paliečiant ruošinį, palaukite, kol diskas pradės sukintis visu greičiu.** Taip sumažės ruošinio nusviedimo pavojus.
- q) **Jeigu ruošinys arba diskas užstrigtų, išjunkite kampinį pjūklą. Palaukite, kol visos judamosios dalys sustos, ir atjunkite elektros kištuką nuo elektros tinklo lizdo ir (arba) išimkite akumuliatorių. Tada pasistenkite atlaisvinti užstrigusią medžiagą.** Jeigu toliau pjausite užstrigusį ruošinį, galite nesuvaldyti kampinio pjūklo arba jį sugadinti.
- r) **Pabaigę pjauti, atleiskite jungiklį, palikite įjovimo galvutę nuleistą ir palaukite, kol diskas sustos, tada patraukite nupjautąją dalį.** Kišti rankas prie besisukančio disko yra pavojinga.
- s) **Tvirtai laikykite rankeną, kai atliekate pjūvį ne iki galo arba kai atleidžiate jungiklį, kol įjovimo galvutė dar nėra visiškai nuleista.** Stabdant pjūklą, pjūklo galvutė gali staigiai nusileisti, sukeldama sužalojimo pavojų.

Papildomos saugos taisyklės naudojant kampinius pjūklus



ĮSPĖJIMAS! Nekiškite akumuliatoriaus į įrenginį, kol neperskaitysite ir neišnagrinėsite visos naudojimo instrukcijos.

- **NESINAUDOKITE ŠIUO ĮRENGINIU,** kol jis nebus visiškai surinktas ir sumontuotas pagal šią instrukciją. Netinkamai surinktas įrenginys gali sukelti sunkių sužalojimų.
- **KREIPKITĖS PATARIMO** į savo viršininką, instruktorių arba kitą kvalifikuotą darbuotoją, jeigu nesate išsamiai susipažinę su šio įrenginio veikimu. Žinios užtikrina saugų darbą.
- **ĮSITIKINKITE,** ar diskas sukasi tinkama kryptimi. Disko dantukai turi būti nukreipti sukimosi kryptimi, pažymėta ant pjūklo.
- **UŽVERŽKITE VISAS SUSPAUDIMO RANKENAS,** rankenėles ir svirtis, prieš pradėdami darbą. Atsilaisvinus spaustuvams, dalys arba ruošinys gali būti nusviesti dideliu greičiu.
- **ĮSITIKINKITE,** ar diskas ir disko veržtuvai yra švarūs, disko veržtuvų išgaubtosios pusės yra atremtos į diską, o veleno varžtas tvirtai užveržtas. Atsilaisvinę arba netinkami disko veržtuvai gali tapti pjūklo sugadinimo ir galimo susižalojimo priežastimi.
- **NEJUNKITE PJŪKLO PRIE JOKIŲ ELEKTROS TINKLŲ, IŠSKYRUS TĄ, KURIO ĮTAMPA YRĄ TINKAMA** pjūklui. Įrankis gali perkaisti, sugesti ir jus sužaloti.
- **NEATREMKITE NIEKO Į VENTILIATORIŲ,** norėdami, kad būtų laikomas variklio velenas. Galite sugadinti įrankį ir patys susižaloti.
- **NIEKADA NEPJAUKITE METALŲ** arba mūro. Pjaunant bet kurią iš šių medžiagų, karbido galiukai gali dideliu greičiu nulekti nuo disko ir sunkiai jus sužaloti.
- **NIEKADA JOKIA JŪSŲ KŪNO DALIS NETURI BŪTI VIENIJOJE LINIJOJE SU ĮJOVIMO DISKU.** Priešingu atveju susižalosite.
- **NIEKADA NETEPKITE VEIKIANČIO DISKO TEPALU AR ALYVA.** Tepant tepalu, diskas gali įtraukti ranką ir sunkiai sužaloti.
- **NELAIKYKITE** rankų įjovimo disko vietoje, jei įjovimo staklės yra prijungtos prie energijos šaltinio. Netyčia įjungus diską, galima sunkiai susižeisti.
- **NIEKADA NEKIŠKITE RANKŲ PRIE ARBA UŽ ĮJOVIMO DISKŲ.** Diskas gali sunkiai sužaloti.

- **NEKIŠKITE RANKŲ PO PJŪKLU**, nebent jis būtų atjungtas nuo elektros tinklo ir išjungtas. Prisisilietus prie pjovimo disko, galima susižeisti.
- **PRITVIRTINKITE ĮRENGINĮ PRIE STABILIAUS ATRAMINIO PAVIRŠIAUS.** Dėl vibracijos įrenginys gali slinkti, judėti arba apvirsti ir sunkiai sužeisti.
- Su kampiniais pjūklais rekomenduojama **NAUDOTI TIK SKERSINIO PJŪVIO PJOVIMO DISKUS.** Norėdami pasiekti geriausių rezultatų, nenaudokite diskų su karbido galiukais, kurių kabliukų kampai viršija 7 laipsnius. Nenaudokite diskų su giliais grioveliais. Jie gali nulėkti ir pažeisti apsauginį gaubtą bei sugadinti įrenginį ir (arba) sunkiai sužeisti.
- **NAUDOKITE TIK TINKAMO DYDŽIO IR TIPO DISKUS**, nurodytus naudoti su šiuo įrankiu, kad išvengtumėte įrenginio sugadinimo ir (arba) sunkaus susižalojimo (pagal EN 847-1).
- Prieš pradėdami darbą, **PATIKRINKITE DISKĄ, AR JIS NEĮTRŪKĘS** arba kitaip neapgadintas. Įtrūkęs arba apgadintas diskas gali sutrūkinėti ir jo dalys gali būti dideliu greičiu nusviestos bei sunkiai sužaloti. Įtrūkusius arba apgadintus diskus nedelsdami pakeiskite naujais. Neviršykite maksimalaus, ant pjovimo disko pažymėto greičio.
- Prieš pradėdami darbą, **NUVALYKITE DISKĄ IR DISKO VERŽTUVUS.** Valydami diską ir disko veržtuvus galite patikrinti, ar diskas arba disko veržtuvai nėra apgadinti. Įtrūkęs arba apgadintas diskas arba disko veržtuvai gali sutrūkinėti ir jų dalys gali būti dideliu greičiu nusviestos bei sunkiai sužaloti.
- **NENAUDOKITE DEFORMUOTŲ DISKŲ.** Patikrinkite, ar diskas sukasi tinkamai ir nekelia vibracijos. Vibruojantis diskas gali sugadinti įrenginį ir (arba) sunkiai sužaloti.
- **NENAUDOKITE tepalų ar valiklių (ypač puršiklių ar aerozolių) šalia plastikinio apsauginio gaubto.** Tam tikros cheminės medžiagos gali paveikti gaubte naudojamą polikarbonatą.
- **APSAUGINIS GAUBTAS TURI BŪTI UŽDĖTAS** ir tinkamai veikti.
- **VISADA NAUDOKITE PLOKŠTĘ SU PRAPJOVA IR PAKEISKITE ŠIĄ PLOKŠTĘ, KAI JI SUGADINTA.** Po pjūklų susikaupusios mažos drožlės pjaunant gali trukdyti pjovimo diskui arba sukelti ruošinio nestabilumą.
- **NAUDOKITE TIK DISKO VERŽTUVUS**, nurodytus naudoti su šiuo įrankiu, kad

išvengtumėte įrenginio sugadinimo ir (arba) sunkaus susižalojimo.

- **IŠVALYKITE VARIKLIO VERNTILIACIJOS ANGAS**, kad jose neliktų drožių ir pjuvenų. Užsikimšę variklio ventiliacijos angos gali sukelti įrenginio perkaitimą, įrenginys gali sugesti ir gali įvykti trumpasis jungimas, kuris gali tapti sunkaus sužalojimo priežastimi.
- **NIEKADA NEUŽFIKSUOKITE JUNGIKLIO ĮJUNGIMO PADĖTYJE.** Antraip galima sunkiai susižeisti.
- **NIEKADA NELIPKITE ANT ĮRANKIO.** Jei netikėtai įrankis pasvirs arba netyčia prisisilietus prie pjovimo įrankio, galima sunkiai susižaloti.



ĮSPĖJIMAS! Pjaunant plastikus, sakingą medieną ir kitas medžiagas, ištirpusi medžiaga gali susikaupti ant disko galiukų ir pjovimo disko korpuso, padidindama disko perkaitimo ir užstrigimo pjaunant ruošinį pavojų.



ĮSPĖJIMAS! Visuomet dėvėkite tinkamas asmeninės saugos priemones. Esant tam tikroms sąlygoms ir naudojimo trukmei, šio gaminio keliamas triukšmas gali prisidėti prie klausos praradimo. Visuomet įvertinkite veiksnius, kurie turi įtakos triukšmo poveikiui:

- naudokite pjovimo diskus, skirtus mažinti keliamą triukšmą;
- naudokite tinkamai pagaldastus pjovimo diskus; ir
- naudokite specialius, triukšmą mažinančius pjovimo diskus.



ĮSPĖJIMAS! **VISADA** dėvėkite apsauginius akinius. Įprasti akiniai NĖRA apsauginiai akiniai. Be to, jei pjovimo metu kyla daug dulkių, dėvėkite antveidį arba dulkių kaukę.



ĮSPĖJIMAS! Naudojant šį įrankį, gali kilti dulkės ir (arba) būti išmetama dulkių, kurios gali sukelti sunkią lėtinę kvėpavimo takų ligą ir kitų sužalojimų.



ĮSPĖJIMAS! Kai kurios dulkės, kylančios šlifuojant, pjaunant, galandant, gręžiant ir atliekant kitus statybos darbus, turi cheminių medžiagų, kurios sukelia vėžinius susirgimus, išsigimimus arba daro kitą žalą reprodukcijai. Kai kurie iš tokių cheminių medžiagų pavyzdžių:

- švinas iš dažų, kuriuose yra švino junginių;

- kristalinis silicis iš plytų ir cemento ir kitų mūrijimo produktų; ir
- arsenas ir chromas iš chemiškai apdorotos medienos.

Kuo dažniau dirbate tokius darbus, tuo didesnis šių medžiagų keliamas pavojus. Norėdami sumažinti šių chemikalų poveikio galimybę, dirbkite gerai vėdinamose patalpose ir naudokite patvirtintas apsaugines priemones, pvz., kaukes, saugančias nuo dulkių, kurios specialiai sukurtos mikroskopinėms dalelėms sulaikyti.

- **Stenkitės vengti ilgalaikio dulkių, kylančių šlifuojant, pjaunant, galandant, gręžiant ir atliekant kitus statybos darbus, poveikio.** Dėvėkite apsauginius drabužius ir nusiprauskite neapsaugotas kūno vietas vandeniu bei muilu. Į burną, akis arba ant odos patekę dulės gali paskatinti kenksmingų chemikalų įsigėrimą.



ĮSPĖJIMAS! Naudojant šį įrankį, gali kilti dulksės ir (arba) būti išmetama dulkių, kurios gali sukelti sunkią lėtinę kvėpavimo takų ligą ir kitų sužalojimų. Visada dėvėkite aprobuotą kvėpavimo sistemos apsaugą, tinkamą apsaugai nuo dulkių poveikio.

Kiti pavojai

Naudojant pjūklus, kyla šie pavojai:

- susižalojimai prisilietus prie besisukančių dalių.

Nepaisant atitinkamų saugos nurodymų pritaikymo ir saugos priemonių naudojimo, tam tikrų kitų pavojų išvengti neįmanoma. Kyla šie pavojai:

- klausos pablogėjimas;
- nelaimingų atsitikimų pavojai, kuriuos kelia neuždengtos besisukančios pjovimo disko dalys;
- susižeidimo pavojus keičiant pjūklą;
- pirštų suspaudimo pavojus atidarant apsauginius gaubtus;
- sveikatai kylančios pavojai, įkvėpus dulkių, kurios susidaro pjaunant medieną, ypač ąžuolą, beržą ir MDF plokštes;

Kvėpavimo problemas didina šie veiksniai:

- medienos pjovimas nenaudojant dulkių ištraukimo įrenginio;
- nepakankamas dulkių ištraukimas dėl nešvarių išleidimo angų filtrų.

Ant įrankio esantys ženklai

Ant įrankio rasite pavaizduotas šias piktogramas:



Prieš naudojimą perskaitykite prietaiso naudojimo instrukciją.



Naudokite ausų apsaugos priemones.



Dėvėkite akių apsaugas.



Rankas laikykite kuo toliau nuo disko.



Nežiūrėkite įdėmiai į šviečiančią lempuotę.

DATOS KODO PADĖTIS (1 PAV.)

Datos kodas (X), kuriame nurodyti ir pagaminimo metai, yra pažymėtas ant korpuso.

Pavyzdys:

2015 XX XX
Pagaminimo metai

Svarbios saugos taisyklės naudojant visų rūšių akumuliatorių kroviklius

IŠSAUGOKITE ŠIĄ INSTRUKCIJĄ! Šioje instrukcijoje pateikiamos svarbios saugos ir suderinamų akumuliatorių kroviklių naudojimo taisyklės (žr. skyrių **Techniniai duomenys**).

- Prieš pradėdami naudoti kroviklį, perskaitykite visus nurodymus ir ant kroviklio, akumuliatoriaus bei gaminio, kuriame naudojamas akumuliatorius, pažymėtus įspėjamuosius ženklus.



ĮSPĖJIMAS! Elektros smūgio pavojus. Saugokite kroviklį, kad į jį vidų nepakliūtų vandens. Gali įvykti elektros smūgis.



ĮSPĖJIMAS! Rekomenduojame naudoti apsauginį srovės nuotėkio įtaisą, kurio liekamosios srovės stiprumas neviršytų 30 mA.



PERSPĖJIMAS! Pavojus apsideginti. Norėdami sumažinti sužeidimo pavojų, kraukite tik „DEWALT“ daugkartinio naudojimo akumuliatorius. Kitų rūšių



akumulatoriai gali užsiliepsnoti ir sužeisti jus bei padaryti žalos turtui.

PERSPĖJIMAS! Prižiūrėkite vaikus, kad jie nežaistų su šiuo buitiniu prietaisu.

PASTABA. Esant tam tikroms sąlygoms, kai kroviklis įjungtas į maitinimo tinklą, kokia nors pašalinė medžiaga gali sujungti trumpuoju jungimu neapsaugotus, kroviklio viduje esančius krovimo kontaktus. Reikėtų saugoti, kad pro kroviklio angas į jo vidų nepatektų pašalinių medžiagų, pavyzdžiui, plieno drožlių, aliuminio folijos ar kitų susikaupusių metalo dalelių. Kai į kroviklį neįdėtas akumulatorius, visuomet išjunkite kroviklį iš elektros tinklo. Prieš pradėdami valyti kroviklį, ištraukite jo kištuką iš maitinimo tinklo.

- Akumulatorius tarnaus ilgiausiai ir geriausiai, jei jis bus kraunamas esant 18–24 °C aplinkos oro temperatūrai. **NEKRAUKITE** akumulatoriaus, kai aplinkos oro temperatūra yra žemesnė nei +4 °C arba aukštesnė nei +40 °C. Tai svarbi sąlyga, kuri padeda apsaugoti akumuliatorių nuo smarkaus sugadinimo.
- **NEBANDYKITE** krauti akumuliatorių pakuočių kitais krovikliais, nei nurodyti šiame vadove. Kroviklis ir akumuliatorius specialiai pagaminti veikti kartu.
- Šie krovikliai nėra skirti „DEWALT“ daugkartinio naudojimo akumuliatoriams krauti. Bet kaip kitaip naudojant šį įrenginį, gali kilti gaisro, elektros smūgio pavojus arba pavojus žūti nuo elektros srovės.
- Saugokite kroviklį nuo lietaus ar sniego.
- Išjungdami kroviklį iš elektros lizdo, traukite už kištuko, o ne už laido. Taip sumažės pavojus pažeisti elektros kištuką ir laidą.
- Įsitikinkite, kad laidas nutiestas taip, kad ant jo niekas neužlips, už jo neužklius ar kitaip jo nesugadins ar nepaveiks.
- Nenaudokite ilginimo laido, nebent tai būtų visiškai būtina. Naudojant netinkamą ilginimo laidą, gali kilti gaisro, elektros smūgio pavojus arba pavojus žūti nuo elektros srovės.
- Ant kroviklio nedėkite jokių daiktų, nedėkite kroviklio ant minkšto paviršiaus, kad nebūtų uždengtos jo ventilacijos angos ir įrenginio vidus pernelyg neperkaistų. Kroviklį statykite atokiai nuo bet

kokio šilumos šaltinio. Kroviklis aušinamas pro korpuso viršuje ir apačioje esančias ventilacijos angas.

- **Nenaudokite kroviklio su pažeistu laidu ar elektros kištuku** – tuoj pat atiduokite juos taisyti.
- **Nenaudokite kroviklio, jei jis buvo stipriai sutrenktas, numestas arba kitaip kaip nors sugadintas.** Atiduokite jį į įgaliotąjį techninės priežiūros centrą, kad pataisytų.
- **Neardykite kroviklio; kai reikia atlikti jo techninės priežiūros arba remonto darbus, atiduokite jį į įgaliotąjį techninės priežiūros centrą.** Netinkamai surinkus šį įrenginį, gali kilti gaisro, elektros smūgio pavojus arba pavojus žūti nuo elektros srovės.
- Jeigu būtų pažeistas elektros laidas, gamintojas, techninės priežiūros centro atstovas arba panašus kvalifikuotas asmuo privalo nedelsiant jį pakeisti, kad nevyktų nelaimė.
- **Prieš pradėdami valyti kroviklį, išjunkite jį iš elektros lizdo. Taip sumažės elektros smūgio pavojus.** Išėmus akumuliatorių, šis pavojus nesumažės.
- **NIEKADA** nebandykite kartu sujungti dviejų kroviklių.
- **Kroviklis skirtas veikti esant standartinei, namų ūkyje naudojamai 230 V elektros srovei. Nebandykite naudoti esant jokiai kitai įtampai.** Tai nėra automobilinis kroviklis.

IŠSAUGOKITE ŠIĄ INSTRUKCIJĄ

Krovikliai

Krovikliais DCB105, DCB107, DCB113 ir DCB115 galima krauti 10,8 V, 14,4 V ir 18 V galios ličio jonų XR (DCB140, DCB141, DCB142, DCB143, DCB144, DCB145, DCB180, DCB181, DCB182, DCB183, DCB183B, DCB184, DCB184B ir DCB185) akumuliatorius.

„DEWALT“ kroviklių reguliuoti nereikia, jie sukurti taip, kad juos naudoti būtų kaip įmanoma paprasčiau.

Krovimas (2 pav.)











1. Prieš įdėdami akumuliatorių į kroviklį, įkiškite kroviklio elektros laido kištuką į tinkamą kintamosios srovės lizdą.
2. Įdėkite akumuliatorių (P) į kroviklį. Be perstojo žybciojanti raudona (krovimo) lemputė rodo, kad krovimas pradėtas.

3. Krovimas bus baigtas, kai ši raudona lemputė ŠVIES nuolat. Blokas visiškai įkrautas, jį galima tuoj pat naudoti arba palikti jį kroviklyje.

PASTABA. Norėdami užtikrinti maksimalų ličio jonų akumuliatoriaus veikimą ir tarnavimo laiką, prieš naudodami akumuliatorių pirmą kartą, visiškai jį įkraukite.

Krovimas

Žr. į toliau pateiktą lentelę, kurioje nurodytos akumuliatoriaus krovimo būsenos.

Įkrovimo indikatoriai: DCB105	
	kraunamas — — — —
	visiškai įkrautas —————
	karšto / šalto bloko įjungimo uždelsimas — • — • — •
	iš naujo įdėti akumuliatorių • • • • • • • •
Įkrovimo indikatoriai: DCB107, DCB112, DCB113, DCB115	
	kraunamas — — — — 
	visiškai įkrautas ————— 
	karšto / šalto bloko įjungimo uždelsimas* — — — — ————— 

*DCB107, DCB112, DCB113, DCB115:

Tuo metu raudona lemputė tebežybuos, o geltona kontrolinė lemputė švies be perstojo. Akumuliatoriui pasiekus tinkamą temperatūrą, geltona kontrolinė lemputė užges ir kroviklis vėl bus kraunamas.

Suderinamas kroviklis(-iai) sugedusio akumuliatoriaus nekraus. Kroviklis parodys, kad akumuliatorius yra sugedęs: arba neužsieds jo kontrolinė lemputė, arba lemputė žybuos pagal akumuliatoriaus ar kroviklio gedimo indikacijos modelį.

PASTABA. Tai gali reikšti ir kroviklio gedimą.

Jeigu kroviklis rodo gedimą, atiduokite kroviklį ir akumuliatorių į įgaliojantį techninės priežiūros centrą, kad jie būtų patikrinti.

KARŠTO / ŠALTO BLOKO ĮJUNGIMO UŽDELSIMAS

Jei kroviklis nustato, kad akumuliatoriaus temperatūra yra per aukšta arba per žema, automatiškai įsijungia atidėjimo režimas, t. y. krovimas atidedamas tol, kol akumuliatoriaus temperatūra nebus tinkama. Po to kroviklis automatiškai įjungs krovimo režimą. Ši prietaiso

savybė užtikrina maksimalų akumuliatoriaus tarnavimo laiką.

Šaltas akumuliatorius bus kraunamas dvigubai lėčiau nei šiltas. Akumuliatorius bus lėčiau kraunamas per visą krovimo ciklą ir nepasiekis maksimalaus krovimo greičio net ir tada, jei akumuliatorius sušils.

TIK LIČIO JONŲ AKUMULIATORIAI

XR ličio jonų įrankiai yra sukurti panaudojant elektroninės apsaugos sistemą, kuri apsaugos akumuliatorių nuo perkrovų, perkaitimo arba visiško išsekimo.

Įsijungus elektroninės apsaugos sistemai, įrankis automatiškai išsijungs. Jeigu taip atsitiktų, dėkite ličio jonų akumuliatorių į kroviklį ir visiškai jį įkraukite.

Svarbios saugos taisyklės naudojant visų rūšių akumuliatorius

Užsakydami akumuliatorius keitimui, būtinai įrašykite katalogo numerį ir įtampos dydį.

Išėmus akumuliatorių iš dėžutės, jis nėra visiškai įkrautas. Prieš pradėdami naudoti akumuliatorių ir kroviklį, perskaitykite toliau pateiktas saugos taisykles. Po to vadovaukitės nurodyta krovimo procedūra.

PERSKAITYKITE VISUS NURODYMUS.

- **Akumuliatorių nekraukite ir nenaudokite sprogiuose aplinkose, pavyzdžiui ten, kur yra degių skysčių, dujų arba dulkių.** Įdedant arba ištraukiant akumuliatorių iš kroviklio, dulkės ar garai gali užsidegti.
- **Niekada neikiškite akumuliatoriaus į kroviklį jėga. Jokiu būdu nemodifikuokite akumuliatoriaus, norėdami, kad jis tilptų į nesuderinamą kroviklį, nes akumuliatorius gali trūkti ir sunkiai sužeisti.**
- Akumuliatorius kraukite tik „DEWALT“ krovikliais.
- **NETAŠKYKITE** ir vandeniui ir nenardinkite į vandenį ar kokį nors kitą skystį.
- **Akumuliatoriaus negalima laikyti arba krauti ten, kur aplinkos oro temperatūra nekrenta žemiau 0 °C (32 °F) arba viršija 40 °C (104 °F) (pavyzdžiui vasarą lauko pašiūrėse arba metaliniuose pastatuose).** Akumuliatorius veiks ilgiausiai, jei jį laikysite vėsioje, sausoje vietoje.



ISPĖJIMAS! Niekada jokiais būdais nebandykite atidaryti akumuliatoriaus.

Nedėkite akumulatoriaus į kroviklį, jei jo korpusas įskilęs ar pažeistas. Neskaldykite, nemėtykite ir negadinkite akumulatoriaus. Nenaudokite akumulatoriaus ar kroviklio, kurie buvo stipriai sutrenkti, numesti, pervažiuoti ar pažeisti koku nors kitu būdu (t. y. perverti vinimi, sutrenkti plaktuku, ant jų buvo atsistota ir pan.). Gali įvykti elektros smūgis arba kyla pavojus žūti nuo elektros srovės. Sugadintus akumulatorius reikia atiduoti į techninės priežiūros centrus, kur jie bus perdirbti ir pakartotinai panaudoti.



DĖMESIO! Nenaudojamą įrankį paguldykite ant šono ant lygaus paviršiaus, kur už jo niekas neužklius ir kur jis ant nieko nenukris. Kai kuriuos įrankius su dideliais akumulatoriais galima ant jų pastatyti, tačiau juos galima netyčia nugriauti.

SAUGOS INSTRUKCIJA, TAIKYTINA NAUDOJANT LIČIO JONŲ (LI-ION) AKUMULATORIUS

- **Lauže akumulatorius gali sprogti.** Deginant ličio jonų akumulatorius, susidaro nuodingų garų ir medžiagų.
- **Jeigu akumulatoriaus skysčio patektų ant odos, nedelsdami nuplaukite tą vietą vandeniu ir švelniu muilu.** Jeigu akumulatoriaus skysčio patektų į akis, skalaukite atmerktas akis bent 15 minučių arba tol, kol nebejausite dirginimo. Jeigu prireiktų kreiptis pagalbos į medikus, žinokite, kad akumulatoriaus elektrolito tirpalas yra sudarytas iš skystų organinių karbonatų ir ličio druskų mišinio.
- **Atidarius akumulatoriaus elementus, juose esanti medžiaga gali sudirginti kvėpavimo organus.** Įkvėpkite gaivaus oro. Jeigu simptomai neišnyktų, kreipkitės pagalbos į medikus.



ĮSPĖJIMAS! Pavojus apsideginti. Pakliuvus kibirkščiai ar liepsnai, akumulatoriaus skystis gali užsiliepsnoti.

Gabenimas

„DEWALT“ ličio jonų akumulatoriai atitinka galiojančias gabenimo taisykles, kaip nurodyta pramoniniuose ir teisiniuose standartuose, įskaitant JT rekomendacijas dėl pavojingų prekių gabenimo; Tarptautinės oro transporto asociacijos (IATA) taisykles dėl pavojingų prekių

vežimo, Tarptautinio pavojingų krovinių vežimo jūra kodekso (IMDG) taisykles ir Europos sutartį dėl pavojingų krovinių tarptautinio vežimo keliais (ADR). Ličio jonų maitinimo elementai ir akumulatoriai yra išbandyti pagal JT testų ir kriterijų vadovo 38.3 punktą, kaip nurodyta JT rekomendacijose dėl pavojingų prekių gabenimo.

Daugeliu atvejų „DEWALT“ akumuliatorių vežimas nebus klasifikuojamas kaip visiškai reglamentuojamas 9 klasės pavojingų medžiagų vežimas. Paprastai vežimas priskiriamas 9 klasės kroviniui dviem atvejais:

1. Gabenant oro transportu daugiau nei du „DEWALT“ ličio jonų akumulatorius, kai pakuotėje yra tik akumulatorius (be įrankių); ir
2. Gabenant bet kokią ličio jonų akumuliatorių, kurių energijos klasė viršija 100 vatvalandžių (Wh), siuntą. Ant visų ličio jonų akumuliatorių yra nurodyta vatvalandžių klasė.

Nesvarbu, ar siunta yra visiškai reglamentuojama, ar ne – vežėjas privalo pasidomėti naujausiais galiojančiais reikalavimais dėl pakavimo, ženklinimo/žymėjimo ir dokumentų reikalavimų.

Vežant akumulatorius, gali kilti gaisras, jeigu akumulatoriaus gnybtai būtų netyčia sujungti laidžiosiomis medžiagomis. Veždami akumulatorius, užtikrinkite, kad akumuliatorių gnybtų būtų apsaugoti ir tinkamai izoliuoti nuo medžiagų, kurios galėtų juos sujungti ir sukelti trumpąjį jungimą.

Šiame instrukcijos skyriuje pateikta informacija yra teisinga ir, mūsų manymu, tikslī šio dokumento sukūrimo metu. Visgi garantija – akivaizdi arba numanoma – nesuteikiama. Pirkėjo pareiga savo veiksmais būtinai laikytis galiojančių įstatymų.

Akumulatorius

AKUMULATORIAUS TIPAS

Modelis DCS365 veikia su 18 voltų akumulatoriaus bloku.

Galima naudoti akumulatorius DCB140, DCB142, DCB143, DCB144, DCB145, DCB180, DCB181, DCB182, DCB183, DCB183B, DCB184, DCB184B arba DCB185. Daugiau informacijos rasite skyriuje **Techniniai duomenys**.

Patarimai, kaip sandėliuoti

1. Geriausia saugojimui vieta turi būti vėsi ir sausa, esanti atokiai nuo tiesioginių saulės spindulių, pernelyg didelės šilumos arba šalčio. Norėdami užtikrinti optimalų veikimą ir naudojimo laiką, nenaudokite akumulatorius laikykite kambario temperatūroje.

2. Norint, kad akumulatorius tarnautų kuo ilgiau, jį laikykite vėsioje, sausoje vietoje visiškai įkrautą, išimta iš kroviklio.

PASTABA. Akumuliatorių negalima laikyti visiškai iškrautų. Prieš naudojimą akumuliatorių privaloma dar kartą įkrauti.

Ant kroviklių ir akumuliatorių esančios etiketės

Kartu su šiaime vadove naudojamais simboliais gali būti naudojamos ir šios kroviklių ir akumuliatorių etiketėse esančios piktogramos:



Prieš naudojimą perskaitykite prietaiso naudojimo instrukciją.



Įkrovimo trukmė nurodyta skyriuje **Techniniai duomenys**.



Akumulatorius kraunamas



Akumulatorius įkrautas.



Akumulatorius sugedęs.



Karšto / šalto bloko įjungimo uždelsimas.



Patikrinimui nenaudokite el. srovei laidžių daiktų



Nekraukite apgadintų akumuliatorių.



Saugokite nuo vandens



Pažeistus laidus nedelsiant pakeiskite naujais.



Kraukite tik esant 4–40 °C aplinkos oro temperatūrai.



Skirta naudoti tik patalpoje.



Išmeskite akumuliatorių tinkamai rūpindamiesi aplinka

LI-ION



„DEWALT“ akumulatorius kraukite tik specialiais „DEWALT“ krovikliais. „DEWALT“ krovikliais kraunant „DEWALT“ firmos akumulatorius, akumulatoriai gali sprogti arba sukelti pavojingų situacijų.



Nedeginkite akumulatoriaus.

Pakuotės turinys

Pakuotėje yra:

- 1 Kampinis pjūklas
- 1 Pjovimo disko veržliaraktis
- 1 Pjovimo diskas
- 1 Šoninės rankenos komplektas
- 1 Maišas dulksms
- 1 Ruošinio spaustuvas
- 1 Naudojimo vadovas

PASTABA. Modeliai N pateikiami be akumuliatorių, kroviklių ir įrankių dėžių.

- Patikrinkite, ar gabenimo metu įrankis, jo dalys arba priedai nebuvo sugadinti.
- Prieš naudojimą skirkite laiko atidžiai perskaityti ir suprasti šį vadovą.

Aprašymas (1 pav.)



ISPĖJIMAS! Niekada nekeiskite elektrinio įrankio arba kokios nors jo dalies. Galite patirti turtinę žalą arba susižaloti.

- A. Gaidukas
- B. Valdymo rankena
- C. Montavimo skylės
- D. Apatinis apsauginis gaubtas
- E. Nuožambio fiksavimo rankenėlė
- F. Plokštė su prapjova
- G. Nuožambio rankena
- H. Nuožambiųjų kampų skalė
- I. Nuožambių pjūvių skalės varžtai
- J. Šoninės rankenos
- K. Kreiptuvas
- L. Įstrižumo fiksavimo rankenėlė
- M. Bėgeliai
- N. Drožlių išleidimo anga
- O. Keliamoji rankena
- P. Akumulatorius
- Q. „XPS™“ apšvietimo lempuotės jungiklis
- R. Atlaisvinimo svirtis
- S. Bėgelių reguliavimo varžtas
- T. Bėgelių fiksavimo rankenėlė
- U. Spaustuvo montavimo skylė

- V. Disko montavimo veržliaraktis
- W. Fiksavimo kaištis
- X. Datos kodas
- Y. Įstrižumo rankinis reguliatorius

NUMATYTOJI NAUDOJIMO PASKIRTIS

Šis „DEWALT“ akumulatorinis nuleidžiamasis kampinis pjūklas DCS365 yra skirtas profesionaliems medienos pjovimo darbams. Jomis lengvai, tiksliai ir saugiai atliksite skersinio, įstrižojo ir nuožambaus pjovimo darbus.

Šis prietaisas skirtas naudoti su nominaliu, 184 mm (7–1/4 col.) skersmens disku karbido galais.

NIEKADA NEPJAUKITE METALŲ arba lengvųjų lydinių, ypač magnio.

NENAUDOKITE esant drėgnoms arba šlapioms oro sąlygoms arba šalia degių skysčių ar dujų.

Šie kampiniai pjūklai yra profesionalūs elektriniai įrankiai.

NELEISKITE vaikams liesti šio įrankio. Jei šį įrankį naudoja nepatyrę operatoriai, juos reikia prižiūrėti.

- **Maži vaikai ir silpni žmonės.** Šiuos prietaisu be priežiūros negalima naudotis mažiems vaikams arba asmenims su protine negalia.
- Šis įrankis neskirtas naudoti menkesnių fizinių, sensorinių ar protinių gebėjimų asmenims (įskaitant vaikus) arba asmenims, kuriems trūksta patirties ir žinių, nebent juos prižiūrėtų už jų saugumą atsakingas asmuo. Vaikai niekada neturi būti palikti vieni su šiuo įrankiu.

Elektros sauga

Šis elektrinis variklis skirtas tik vieno dydžio įtampai. Visuomet patikrinkite, ar akumulatoriaus įtampa atitinka duomenų lentelėje nurodytą įtampą. Visuomet patikrinkite, ar jūsų kroviklio įtampa atitinka jūsų maitinimo tinklo įtampą.



Remiantis EN 60335 standartu, šis „DEWALT“ įrankis turi dvigubą izoliaciją; todėl įžeminimo laidas nėra būtinas.

Jeigu būtų pažeistas maitinimo laidas, jį reikia pakeisti specialiai paruoštu laidu, kurį galima įsigyti „DEWALT“ techninės priežiūros centre.

Elektros kištuko keitimas (tik Jungtinės Karalystės ir Airijos vartotojams)

Jeigu reikia sumontuoti naują elektros kištuką:

- *Saugiai išmeskite seną elektros kištuką.*

- *Rudą laidą junkite prie gyvo elektros kištuko įvado.*
- *Mėlyną laidą junkite prie neutralaus elektros kištuko įvado.*



ĮSPĖJIMAS! Prie įžeminimo įvado nieko jungti nereikia.

Vadovaukitės montavimo instrukcija, pateikiama su aukštos kokybės kištukais. Rekomenduojamas saugiklis: 3 A.

Ilginimo laido naudojimas

Ilgintuvą reikėtų naudoti tik tada, kai tai būtina. Naudokite tik sertifikuotą ilgino laidą, kurio galia atitiktų jūsų kroviklio galią (žr. skyrių **Techniniai duomenys**). Minimalus laido skersmuo – 1 mm²; maksimalus laido ilgis – 30 m.

Jeigu naudojate kabelio ritę, visuomet iki galo išvyniokite kabelį.

SURINKIMAS IR REGULIAVIMO DARBAI



ĮSPĖJIMAS! Norėdami sumažinti sunkių susižeidimų pavojų, prieš atlikdami bet kokius įtaisų ar priedų reguliavimo ar išmontavimo / sumontavimo darbus, taip pat valymo ar techninės priežiūros darbus, išjunkite įrankį ir ištraukite akumuliatorių. Bet koks netyčinis įrankio paleidimas gali sužeisti.



ĮSPĖJIMAS! Naudokite tik „DEWALT“ akumuliatorius ir kroviklius.

Akumulatoriaus įdėjimas ir išėmimas iš įrankio (3 pav.)

PASTABA. Įsitinkinkite, kad akumuliatorius (P) yra visiškai įkrautas.

KAIP ĮDĖTI AKUMULIATORIŲ Į ĮRANKIO RANKENĄ

1. Norėdami įtaisyti akumuliatorių (P), laikykite ją ties įrankio rankenoje esančiais grioveliais (3 pav.).
2. Kiškite akumuliatorių į rankeną, kol jis bus tvirtai įtaisytas įrankyje ir spragtelėdamas tinkamai užsifiksuos.

KAIP IŠIMTI AKUMULIATORIŲ IŠ ĮRANKIO

1. Paspauskite atlaisvinimo mygtuką (AR) ir tvirtai ištraukite akumuliatorių iš įrankio rankenos.
2. Įdėkite akumuliatorių pakuotę į kroviklį, kaip aprašyta šio vadovo skyriuje apie kroviklį.

AKUMULIATORIAUS ĮKROVIMO LYGIO MATUOKLIS (3A PAV.)

Kai kuriuose „DEWALT“ akumulatoriuose įrengtas įkrovimo lygio matuoklis, kurį sudaro trys žalios diodinės lemputės, rodančios akumulatoriaus įkrovimo lygį.

Norėdami įjungti įkrovimo lygio matuoklį, paspauskite ir palaikykite nuspaukę įkrovimo lygio matuoklio mygtuką (Z). Užsidegusių trijų žalių diodinių lempučių kombinacija parodys, kiek akumulatoriuje liko energijos. Kai akumulatoriaus įkrovimo lygis nesieks minimalios leistinos naudojimo ribos, įkrovimo lygio matuoklis nešvies ir akumulatorių reikės įkrauti.

PASTABA. Įkrovimo lygio matuoklis tik parodo, kiek akumulatoriuje liko energijos. Jis neparodo įrankio funkcinių galimybių ir jo rodmenys priklauso nuo gaminio sudedamųjų dalių, temperatūros bei kokiam darbui įrankį naudoja galutinis vartotojas.

Supažindinimas (1, 4 pav.)

Atidarykite dėžę ir iškelkite pjūklą (4 pav.), suėmę už šoninių rankenų įdubimų arba kėlimo rankenos (O).

Padėkite pjūklą ant lygaus, horizontalaus paviršiaus, pavyzdžiui darbatalio arba tvirtio stalo.

Išnagrinėkite 1 pav., kad susipažintumėte su pjūklų ir įvairiomis jo dalimis. Skyriuje apie reguliavimo darbus bus minimos šios sąvokos, todėl privalote žinoti, kur kokios dalys yra.



DĖMESIO! Pavojus prispausti. Norėdami sumažinti pavojų susižeisti, nykštį laikykite po valdymo rankena, kai rankeną nuleidžiate. Nuleidžiant valdymo rankeną, apatinis apsauginis gaubtas pakils, todėl gali prispausti pirštus. Valdymo rankena yra šalia apsauginio gaubto specialioms pjūviams atlikti.

Šiek tiek paspauskite valdymo rankenėlę (B) žemyn ir kaip parodyta ištraukite fiksavimo kaištį (W). Šiek tiek susilpninkite spaudimą žemyn ir laikykite valdymo rankenėlę, leisdami jai pakilti iki galo. Pernešdami pjūklą iš vienos vietos į kitą, naudokite fiksavimo kaištį. Visada naudokite rankenų įdubimus arba šonines rankenas (J) pjūklui nešti, kaip pavaizduota 4 pav. Žr. 5 pav. ir skyrių **Šoninių rankenų montavimas**.

Šoninių rankenų montavimas (5 pav.)

Šis pjūklas turi dvi šonines rankenas (J), kurias reikia sumontuoti ant pjūklo, kaip pavaizduota

5 pav. Naudokite pateiktus 4 varžtus ir 4 veržles. Tvirtai užsukite.

Montavimas ant darbatalio (1 pav.)

Kad montuoti ant darbatalio būtų patogiau, visose 4 kojelėse yra padarytos skylės (C), kaip pavaizduota 1 pav. Visuomet tvirtai sumontuokite šį pjūklą prie stabilaus paviršiaus, kad jis nejudėtų. Kad įrankį būtų galima patogiau nešioti, jį galima sumontuoti prie 12,7 mm (1/2 col.) ar storesnės klijuotos faneros lakšto, kurį galima priveržti prie ruošinio atramos ar pernešti į kitą darbo vietą ir suveržti iš naujo.

PASTABA. Jei nusprendėte montuoti pjovimo stakles ant klijuotos faneros lakšto, patikrinkite, ar montavimo varžtai nekyšo pro medienos apačią. Klijuota fanera turi lygiai gulėti ant darbinio stovo. Kai tvirtinate pjovimo stakles prie bet kokio darbinio paviršiaus, veržkite tik ties tvirtinimo taškais, tose vietose, kur yra montavimo varžtų skylės. Jeigu tvirtinsite bet kuriuose kituose taškuose, pjovimo staklės tinkamai neveiks.



DĖMESIO! Kad ruošinys nesulinktų ir išvengtumėte netikslumų, pasirūpinkite, kad montavimo paviršius nebūtų deformuotas ar nelygus. Jeigu pjovimo staklės supasi, pakiškite po vieną pjovimo staklių kojele ploną kokios nors medžiagos gabalėlį, kad pjovimo staklės tvirtai stovėtų ant montavimo paviršiaus.

Pjovimo disko keitimas ar naujo disko montavimas (6A–6C pav.)

Žr. **Pjovimo diskai** skyriuje **Pasirenkami priedai**.



ĮSPĖJIMAS! Norėdami sumažinti sunkių susižeidimų pavojų, prieš atlikdami bet kokius įtaisų ar priedų reguliavimo ar išmontavimo / sumontavimo darbus, taip pat valymo ar techninės priežiūros darbus, išjunkite įrankį ir ištraukite akumulatorių. Bet koks netyčinis įrankio paleidimas gali sužeisti.



ĮSPĖJIMAS! Norėdami sumažinti susižeidimo pavojų, tvarkydami pjovimo diskus, mūvėkite pirštines.



PERSPĖJIMAS!

- Niekada nespauskite veleno fiksavimo mygtuko (AI, 6B pav.), kai prietaisas įjungtas ir pjovimo diskas sukasi, arba kai prietaisas

išjungtas, bet diskas vis dar sukasi.

- Šiuo kampiniu pjūkle nepjaukite metalinių, mūro ar pluoštinio cemento dirbinių.

Disko nuėmimas (1, 3, 6A–C pav.)

1. Ištraukite akumuliatorių (P, 3 pav.) iš pjūklo.
2. Pakelkite rankeną į viršutinę padėtį, tada kiek galėdami aukščiau pakelkite apatinę apsaugą (D).
3. Atsukite apsauginio gaubto laikytuvo galinį varžtą (AA) keturis pasukimus, bet neišsukite jo iki galo.
4. Atsukite apsauginio gaubto laikytuvo priekinį varžtą (AB, 6A pav.) (bet neišsukite jo iki galo), kol laikytuvą (AC) galima bus pakelti tiek, kad bus galima pasiekti disko varžtą (AE). Apatinis apsauginis gaubtas liks pakeltas dėl apsauginio gaubto laikytuvo varžto padėties.
5. Atsargiai sukdami ranka pjovimo diską, spauskite veleno fiksavimo mygtuką (AI, 6B pav.), kol užsifiksuos.
6. Laikydami nuspaudę mygtuką, kita ranka ir pateiktu šešiakampiu 6,35 mm (1/4 col.) veržliarakčiu (V) atsukite disko varžtą (AE). (Sukite pagal laikrodžio rodyklę, kairiniai sriegiai.)
7. Pateiktu šešiakampiu 6,35 mm (1/4 col.) veržliarakčiu (V) išsukite disko varžtą (AE), nuimkite išorinę veržtuvo poveržlę (AF, 6C pav.) ir diską (AD). Vidinę veržtuvo poveržlę (AG) galima palikti ant veleno (AH).

Disko montavimas (6A–6C pav.)

1. Ištraukite akumuliatorių (P, 3 pav.) iš pjūklo.
2. Pakėlę rankeną, laikydami atidengę apatinį apsauginį gaubtą (D) ir pakėlę apsauginio gaubto laikytuvą (AC), uždėkite diską (AD) ant veleno (AH), prispausdami prie vidinio veržtuvo poveržlės (AG), disko dantukus nukreipę sukimosi kryptimi, kuri yra pažymėta ant pjūklo.
3. Ant veleno (AH) sumontuokite išorinę veržtuvo poveržlę (AF).
4. Sumontuokite disko varžtą (AE) ir įjunkę veleno fiksatorių (AI), tvirtai suveržkite varžtą pateikiamu veržliarakčiu (V) (sukite prieš laikrodžio rodyklę, kairiniai sriegiai).

5. Sugražinkite apsauginio gaubto laikytuvą (AC) į pradinę, visiško nuleidimo, padėtį, ir tvirtai užveržkite abu apsauginio gaubto laikytuvo varžtus (AA, AB), kad laikytuvas būtų pritvirtintas.



ISPĖJIMAS! Prieš įjungiant pjūklą, apsauginio gaubto laikytuvą reikia sugražinti į jo pradinę visiško nuleidimo padėtį ir tvirtai priveržti apsauginio gaubto laikytuvo varžtus. Jeigu to nepadarysite, apsauginis gaubtas gali neužsidengti arba prisiliesti prie besisukančio pjovimo disko ir sugadinti pjūklą bei sunkiai jus sužeisti.

Pjūklo gabenimas (1 pav.)



ISPĖJIMAS! Norėdami sumažinti sunkių susižeidimų pavojų, prieš atlikdami bet kokius įtaisų ar priedų reguliavimo ar išmontavimo/sumontavimo darbus, taip pat valymo ar techninės priežiūros darbus, išjunkite įrankį ir ištraukite akumuliatorių. Bet koks netyčinis įrankio paleidimas gali sužeisti.



ISPĖJIMAS! Norėdami sumažinti sunkaus susižeidimo pavojų, prieš gabendami pjūklą, visada fiksukite bėgelių fiksavimo rankenėlę (T), nuožambio fiksavimo rankenėlę (E), įstrižumo fiksavimo rankenėlę (L) ir fiksavimo kaištį (W). (Žr. 1 pav.)

Norėdami patogiai nešti kampinį pjūklą, neškite jį suėmę už pakėlimo rankenos (O), įrengtos pjūklo svirties viršuje, ir šoninių rankenų (J), esančių ant pagrindo, kaip pavaizduota 1 pav.

Kampinio pjūklo saugojimas

Kampinį pjūklą reikia laikyti sausoje, saugiai užrakintoje, vaikams arba ne kvalifikuotiems asmenims nepasiekiamoje vietoje.

FUNKCIJOS IR VALDIKLIAI



ISPĖJIMAS! Norėdami sumažinti sunkių susižeidimų pavojų, prieš atlikdami bet kokius įtaisų ar priedų reguliavimo ar išmontavimo/sumontavimo darbus, taip pat valymo ar techninės priežiūros darbus, išjunkite įrankį ir ištraukite akumuliatorių. Bet koks netyčinis įrankio paleidimas gali sužeisti.

„XPS™“ šviesos diodų apšvietimo sistemos naudojimas (1 pav.)



ĮSPĖJIMAS! *Nežiūrėkite įdėmiai į šviečiančią lemputę.*

PASTABA. Akumuliatorių reikia įkrauti ir įdėti į kampinį pjūklą.

„XPS™“ šviesos diodų apšvietimo sistema įjungiamą jungikliu (Q). Jeigu pjūklas yra nenaudojamas, lemputė automatiškai išsijungs po 20 sekundžių. Lemputė taip pat automatiškai suaktyvinama kaskart patraukus pagrindinį įrankio gaiduką (A).

Norėdami pjauti pagal pieštuku ant medienos ruošinio pažymėtą liniją, įjunkite „XPS™“ apšvietimo sistemą, paspausdami jungiklį (Q) (o ne pagrindinį gaiduką), tada patraukite valdymo rankeną (B) žemyn, kad pjovimo diskas priartėtų prie medienos. Ant medienos bus matomas disko šešėlis. Ši šešėlinė linija vaizduoja medžiagą, kurią diskas nupjaus atlikus pjūvį. Norėdami tinkamai nustatyti pieštuku pažymėtos linijos vietą, sulygiuokite pieštuku pažymėtą liniją su disko metamo šešėlio kraštu. Nepamirškite: norėdami, kad šešėlis tiksliai sutaptų su pieštuku pažymėta linija, turite sureguliuoti įstrižojo ar nuožambaus pjovimo kampus.

Šis pjūklas turi akumuliatoriaus gedimo aptikimo funkciją. „XPS™“ apšvietimo lemputė pradeda mirksėti, kai akumuliatoriaus energija yra beveik išsekusi, arba kai akumuliatorius yra per daug įkaitęs. Įkraukite akumuliatorių, prieš tęsdami pjovimo darbus. Žr. **Krovimo procedūrą skyriuje Svarbios saugos taisyklės naudojant visų rūšių akumuliatorius**, kuriame pateikiami akumuliatoriaus krovimo nurodymai.

Nuožambio fiksavimo rankenėlė (1, 10 pav.)

Naudodami nuožambio fiksavimo rankenėlę (E), galite pakreipti pjūklą iki 48° kampu į dešinę pusę ir 48° kampu į kairę. Nuožulnumo skląstis automatiškai užsifiksuos 10°, 15°, 22,5°, 31,62° ir 45° kampais ir į kairę, ir į dešinę.

Įstrižumo fiksavimo rankenėlė (1, 12 pav.)

Su įstrižo pjūvio fiksatoriumi galėsite įstrižai pjauti 48° laipsniu kampu į kairę. Norėdami nustatyti įstrižumo nuostatą, sukite įstrižumo fiksavimo rankenėlę (L) prieš laikrodžio rodyklę, kad ją atlaisvintumėte. Kad suveržtumėte, pasukite

įstrižo pjūvio fiksavimo rankenėlę pagal laikrodžio rodyklę.

Bėgelių fiksavimo rankenėlė (1 A pav.)

Bėgelių fiksavimo rankenėlė (T) leidžia tvirtai užfiksuoti pjovimo galvutę, kad ji nepasislinktų ant bėgelių. Tai būtina norint atlikti tam tikrus pjūvius arba gabenant pjūklą.

Fiksavimo kaištis (1 pav.)



ĮSPĖJIMAS! *Fiksavimo kaištį galima naudoti TIK nešant pjūklą ar jį sandėliuojant. NIEKADA nenaudokite apatinio fiksatoriaus strypo jokiems pjovimo veiksams.*

Kad užblokuotumėte pjūklo galvutę apatinėje padėtyje paspauskite pjūklo galvutę žemyn, tada įspauskite apatinio fiksatoriaus strypą (W) ir atleiskite pjūklo galvutę. Taip pjovimo galvutė bus saugiai laikoma apatinėje padėtyje kai pjūklas perkeliamas iš vienos vietos į kitą. Jei norite atleisti pjovimo galvutę, paspauskite ją žemyn ir ištraukite varžtą.

NAUDOJIMAS

Naudojimo instrukcija



ĮSPĖJIMAS! *Visuomet laikykitės saugos nurodymų ir taisyklių.*



ĮSPĖJIMAS! *Norėdami sumažinti sunkių susižeidimų pavojų, prieš atlikdami bet kokius įtaisų ar priedų reguliavimo ar išmontavimo / sumontavimo darbus, taip pat valymo ar techninės priežiūros darbus, išjunkite įrankį ir ištraukite akumuliatorių. Bet koks netyčinis įrankio paleidimas gali sužeisti.*



ĮSPĖJIMAS! *Norėdami užtikrinti, kad disko kelyje nebūtų jokių kliūčių, prieš atlikdami ruošinįje bet kokius pjūvius, visada pasukite diską ranka, neįjungdami įrankio.*

Tinkama kūno ir rankų padėtis (7A–7D pav.)



ĮSPĖJIMAS! *Norėdami sumažinti sunkaus susižeidimo pavojų, VISADA laikykite rankas tinkamoje padėtyje, kaip parodyta 7A ir 7B pav.*



ĮSPĖJIMAS! *Norėdami sumažinti sunkaus susižeidimo pavojų,*

VISUOMET tvirtai laikykite įrankį, kad atlaikytumėte staigią reakciją.

- Naudokite spaustuvus ruošiniui įtvirtinti, kai tik tai įmanoma.
- Niekada nekiškite rankų prie pjūklo. Rankas laikykite ne arčiau nei per 100 mm (4 col.) nuo disko.
- Pjaudami tvirtai laikykite ruošinį prispaudę prie pagrindo ir atrėmę jį į kreiptuvą. Nepaleiskite ruošinio, kol neatleisite gaiduko ir diskas visiškai nesustos.
- **PRIEŠ UŽBAIGDAMI PJŪVJ VISADA PALEISKITE DISKĄ NEJUNGdami PJ*KLO, KAD GALĖTUMĖTE PATIKRINTI DISKO KELIĄ. NESUKRYŽIUOKITE RANKŲ, KAIP PARODYTA 7B IR 7 D PAV.**
- Kojomis tvirtai remkitės į grindis ir išlaikykite tinkamą pusiausvyrą. Traukdami nuožambio rankeną kairėn ir dešinėn, sekite ja ir stovėkite truputį atokiau nuo pjovimo disko.
- Sekite pieštuku pažymėtą liniją, žiūrėdami prieš užtvaras.

Gaidukas (8 pav.)

Norėdami pjūklą jungti, pastumkite atlaisvinimo svirtį (R) į kairę, tada nuspauskite gaiduką (A). Pjūklas veiks, kol gaidukas bus nuspaustas. Prieš pradėdami pjauti, palaukite, kol diskas pasieks maksimalų greitį. Norėdami pjūklą išjungti, atleiskite gaiduką. Palaukite, kol diskas visiškai sustos, prieš pakeldami pjūklo galvutę. Gaiduko užfiksuoti negalima. Gaiduke įrengta anga (AJ), skirta pakabinamai spynai įkišti ir jungikliui užrakinti.

Šiame pjūkle įrengtas automatinis elektrinis disko stabdiklis, kuris sustabdo pjovimo diską per 5 sekundes nuo gaiduko atleidimo. Jo reguliuoti negalima. Jeigu diskas nuolat sustoja praėjus daugiau nei 5 sekundėms, atiduokite įrankį į įgaliotajį „DEWALT“ techninės priežiūros centrą, kad jį pataisytų.

Prieš ištraukdami diską iš įpjovos, visuomet pirma įsitinkinkite, kad jis sustojęs.

Dulkių ištraukimas (1, 9 pav.)



ISPĖJIMAS! Norėdami sumažinti sunkių susižeidimų pavojų, prieš atlikdami bet kokius įtaisų ar priedų reguliavimo ar išmontavimo / sumontavimo darbus, taip pat valymo ar techninės priežiūros darbus, išjunkite įrankį ir ištraukite akumuliatorių. Bet koks netyčinis rankio paleidimas gali sužeisti.



ISPĖJIMAS! Tam tikros dulksės, pavyzdžiui ažuolo arba beržo, yra kancerogeninės, ypač, jei mediena yra apdorota medienos impregnavimo priemonėmis.

- Visada naudokite dulkių trauktuvą.
- Užtikrinkite tinkamą darbo vietos vėdinimą.
- Rekomenduojama dėvėti tinkamą respiratorių.

Šis pjūklas turi įrengtą dulkių išleidimo angą (N), prie kurios galima jungti arba pateiktą dulkių surinkimo maišelį (AK), arba įsigytą dulkių siurbimo sistemą.

DULKIŲ MAIŠELIO UŽDĖJIMAS

1. Sumontuokite dulkių surinkimo maišelį (AK) ant dulkių išleidimo angos (N), kaip pavaizduota 9 pav.

DULKIŲ SURINKIMOMAIŠELIO IŠKRATYMAS

1. Nuimkite dulkių surinkimo maišelį (AK) nuo pjūklo ir atsargiai iškratykite arba patapšnokite, kad iškratytumėte jame esančias dulkes.
2. Vėl sumontuokite dulkių surinkimo maišelį ant dulkių išleidimo angos (N).

Gali būti, kad iš maišelio bus iškratytos ne visos dulksės. Tai neturės poveikio pjovimo našumui, bet sumažins dulkių surinkimo efektyvumą. Norėdami, kad dulksės vėl būtų surenkamos efektyviai, iškratydami dulkių surinkimo maišelį, nuspauskite jame esančią spyruoklę ir padaužykite jį į šiukšliadėžės arba konteinerio kraštą.



DĖMESIO! Niekada nenaudokite šio pjūklo, neuždėję dulkių surinkimo maišelio arba „DEWALT“ dulkių trauktuvo. Medienos dulksės gali kelti pavojų kvėpavimo sistemai.

Pjovimas pjūkle (1 pav.)

Jeigu negalite ranka prispausti ruošinio prie pagrindo ir atremti jo į kreiptuvą (dėl netaisyklingos formos ir pan.) arba jeigu jūsų ranka bus arčiau nei per 100 mm (4 col.) nuo disko, privaloma naudoti spaustuvus arba kitą tvirtinimo įrangą. Daugiau informacijos rasite skyriuje **Ruošinio įtvirtinimas**.

Jei nenaudojama slydimo funkcija, pasirūpinkite, kad staklių galvutė būtų kuo toliau pastumta kuo toliau, o bėgelių fiksavimo rankenėlė (T) suveržta. Tada pjūklas neslys palei bėgelius, kai ruošinys prikabinatas.

PASTABA. NEPJAUKITE ŠIUO PJŪKLU METALŲ ARBA MŪRO. Nenaudokite jokių šlifavimo diskų.

PASTABA. Žr. *Apsauginio gaubto veikimas ir matomumas* skyriuje **Reguliuavimo darbai**, kur rasite svarbios informacijos apie apatinį apsauginį gaubtą prieš pradėdami pjauti.

SKERSINIAI PJŪVIAI

Tiesieji pjūviai (1, 7A, 7B pav.)

Skersinis pjūvis atliekamas pjaunant medieną skersai pluošto tam tikru kampu. Tiesusis pjūvis atliekamas nustačius nuožambio rankeną į nulio laipsnių kampo padėtį. Nuožambio rankeną nustatykite ties nuliu ir tvirtai prispauskite medieną prie pagrindo ir kreiptuvo. Kai bėgelių fiksavimo rankenėlė (T) suveržta, įjunkite pjūklą, spausdami gaiduką (A).

Kai pjūklas pradeda veikti visu greičiu (maždaug per 1 sekundę), sklandžiai ir lėtai nuleiskite svirtį, kad pjautumėte medieną. Palaukite, kol diskas visiškai sustos, ir tik tada atkelkite rankeną.

Jei pjaunate didesnę nei 51 x 102 mm (2 x 4 col.) ruošinį, pjaukite judesiu „išorėn-žemyn-atgal“, atlaisvinę bėgelių fiksavimo rankenėlę (T). Patraukite pjūklą į save, nuleiskite pjūklo galvutę žemyn link ruošinio, tada lėtai spauskite pjūklą atgal, kad užbaigtumėte pjūvį. Traukdami atgal, neleiskite pjovimo diskui liestis prie ruošinio viršaus. Pjūklas gali pasislinkti link jūsų ir jus sužaloti arba apgadinti ruošinį.



ISPĖJIMAS! Ruošinį visada įtvirtinkite spaustuvais, kad neprarastumėte kontrolės ir sumažėtų ruošinio sugadinimo ir susižalojimo pavojus, kai pjaunant rankas reikia laikyti 100 mm (4 col.) atstumu nuo disko.

PASTABA. Bėgelių fiksavimo rankenėlė (T), pavaizduota 1 pav., leidžia tvirtai užfiksuoti pjovimo galvutę, kad ji nepasislinktų ant skersinių.

Nuožambieji pjūviai (10, 11 pav.)

Nuožambieji pjūviai atliekami nustačius nuožambio rankeną į kokio nors, bet ne nulio laipsnių kampo, padėtį. Pjaunant kampus šis kampas dažnai yra 45°, tačiau jį galima nustatyti nuo nulio iki 48° pjaunant į kairę arba iki 48° pjaunant į dešinę. Norėdami pakreipti pjūklą nuožambiai, atlaisvinkite nuožambio fiksavimo rankenėlę (E), sukdami ją prieš laikrodžio rodyklę. Patraukite nuožambio fiksavimo rankenėlę aukštyn, kad nuožambio rankena (G) nuožambiųjų kampų skalėje (H) rodytų norimą nustatyti nuožambių kampą. Sukite nuožambio fiksavimo rankenėlę pagal laikrodžio rodyklę, kad ją užtvirtintumėte. Atlikite pjūvį, kaip aprašyta pirmiau.

Darydami nuožambius pjūvius platesniuose nei 51 x 102 mm (2 x 4 col.) ruošiniuose, kurie yra trumpesni, visada prispauskite ilgesnę pusę prie kreiptuvo (11 pav.).

Jei norite pjauti per esamą, pieštuku ant medienos pažymėtą, liniją, kuo tiksliau atitaikykite kampą. Nupjaukite šiek tiek per ilgą dalį ir išmatuokite atstumą nuo pieštuko pažymėtos linijos iki pjūvio krašto, kad nustatytumėte, kuria kryptimi sureguliuoti nuožambių kampą, tada vėl atlikite pjūvį. Prireiks šiek tiek praktikos, bet tai įprastai naudojamas metodas.

Įstrižieji pjūviai (12A, 12B pav.)

Įstrižasis pjūvis atliekamas pakreiptus pjovimo diską kampu ruošinio atžvilgiu. Norėdami nustatyti įstrižumą, atlaisvinkite įstrižumo fiksavimo rankenėlę (L) ir patraukite pjūklo galvutę į kairę, kiek reikia. Nustatę norimu įstrižuojų kampu, tvirtai užveržkite įstrižumo fiksatorių. Įstrižuosius kampus galima nustatyti nuo 0° į dešinę iki 48° į kairę.

Norėdami nustatyti 45°–48° įstrižąjį kampą:

1. Atlaisvinkite įstrižumo fiksavimo rankenėlę (L).
2. Šiek tiek pakreipkite pjūklo galvutę, kad paslinktumėte įstrižumo reguliatorių (Y) į vieną pusę.
3. Nustatykite pjūklo galvutę 48° kampu.
4. Tvirtai užveržkite įstrižumo fiksavimo rankenėlę.

PJOVIMO KOKYBĖ

Bet kokio pjūvio kokybė priklauso nuo daugybės veiksnių. Pavyzdžiui pjaunama medžiaga, disko tipas, disko aštrumas ir pjūvio dydis, – visa tai turi įtakos pjūvio kokybei.

Kai norima išgauti lygiausią pjovimą (formuojant ar atliekant kitą tikslių darbą), naudojamas aštrus diskas (60 dantukų karbido galiukais) ir pjaunama lėčiau, kadangi tai padeda pasiekti norimą rezultatą.

Įsitinkinkite, kad pjaunant medžiaga nepasislenka; tvirtai įtvirtinkite ją. Leiskite, kad diskas visiškai sustotų, ir tik tada atkelkite rankeną.

Jei ruošinio gale lieka mažų medžio pluošto atskalų, toje vietoje, kur bus atliekamas pjūvis, ant medienos priklijuokite maskavimo juostelę. Atsargiai pjaukite per juostelę, kai baigsite, ją atsargiai nulupkite.

Dirbdami įvairius pjovimo darbus, žr. pjūklui rekomenduojamųjų pjovimo diskų sąrašą ir pasirinkite tą diską, kuris geriausiai tinka reikiamam darbui atlikti. Žr. **Pjovimo diskai** skyriuje **Pasirenkami priedai**.

RUOŠINIO ĮTVIRTINIMAS



ĮSPĖJIMAS! *Norėdami sumažinti sunkių susižeidimų pavojų, prieš atlikdami bet kokius įtaisų ar priedų reguliavimo ar išmontavimo/sumontavimo darbus, taip pat valymo ar techninės priežiūros darbus, išjunkite įrankį ir ištraukite akumuliatorių. Bet koks netyčinis įrankio paleidimas gali sužeisti.*



ĮSPĖJIMAS! *Prieš pjaunant priveržtas, subalansuotas ir pritvirtintas ruošinys užbaigus pjovimą gali išsibalansuoti. Išbalansuotas ruošinys gali paversti pjūklą arba kokią nors kitą daiktą, prie kurio pritvirtintas ruošinys, pavyzdžiui, stalą arba darbatalį. Atlikdami pjūvį, kuris gali išbalansuoti ruošinį, visada tinkamai atremkite ruošinį ir užtikrinkite, kad pjūklas būtų gerai pritvirtintas prie stabiliaus paviršiaus. Priešingu atveju galite susižaloti.*



ĮSPĖJIMAS! *Kai naudojamas veržtuvas, jo kojelė turi likti suveržta virš pjūklo pagrindo. Visada priveržkite ruošinį prie pjūklo pagrindo, o ne prie kurios nors kitos darbo vietos srities. Pasirūpinkite, kad veržtuvo kojelė nebūtų priveržta prie pjūklo pagrindo krašto.*



ĮSPĖJIMAS! *Ruošinį visada įtvirtinkite spaustuvais, kad neprarastumėte kontrolės ir sumažėtų ruošinio sugadinimo ir susižalojimo pavojus, kai pjaunant rankas reikia laikyti 100 mm (4 col.) atstumu nuo disko.*

Jeigu negalite pritvirtinti ruošinio prie pagrindo ir ranka atremti jo į kreiptuvą (dėl netaisyklingos formos ir pan.) arba jeigu jūsų ranka bus arčiau nei per 100 mm (4 col.) nuo disko, privaloma naudoti spaustuvus arba kitą tvirtinimo įrangą.

Naudokite su pjūklų pateiktus ruošinių spaustuvus. Norėdami įsigyti ruošinių spaustuvus, kreipkitės į artimiausią prekybos atstovą arba „DEWALT“ techninės priežiūros centrą.

Tam tikro dydžio ir tam tikrų matmenų ruošiniai gali tikti ir kitos priemonės, pavyzdžiui, spyruokliniai, juostiniai ar C formos veržtuvai. Kruopščiai pasirinkite ir sumontuokite šiuos spaustuvus. Prieš atlikdami tikrą pjūvį, atlikite bandomąjį, neįjungdami pjūklo.

SPAUSTUVO MONTAVIMAS (13 PAV.)

1. Nukreipę spaustuvą (AL) į kampinio pjūklo galą, įkiškite spaustuvo strypą į skylę (U),

esančią už kreiptuvo. Pasirūpinkite, kad spaustuvo strypo apačioje esantis griovelis būtų iki galo įkištas į skylę (U).

2. Sukite veržtuvą 180° kampu link kampinio pjūklo priekio.
3. Atlaisvinkite rankenėlę, kad pastumtumėte spaustuvo rankeną aukštyr arba žemyn, tada tiksliojo reguliavimo rankenėle tvirtai suspauskite ruošinį.

PASTABA. Pjaudami įstrižai padėkite veržtuvą į priešingą pusę nuo pagrindo. **PRIEŠ UŽBAIGDAMI PJŪVĮ VISADA PALEISKITE DISKĄ NEJUNGdami PJŪKLO, KAD GALĖTUMĖTE PATIKRINTI DISKO KELIĄ. PASIRŪPINKITE, KAD VERŽTUVAS NETRUKDYTŲ VEIKTI PJŪKLUI AR APSAUGINIAMS GAUBTAMS.**

REGULIAVIMO DARBAI



ĮSPĖJIMAS! *Norėdami sumažinti sunkių susižeidimų pavojų, prieš atlikdami bet kokius įtaisų ar priedų reguliavimo ar išmontavimo/sumontavimo darbus, taip pat valymo ar techninės priežiūros darbus, išjunkite įrankį ir ištraukite akumuliatorių. Bet koks netyčinis įrankio paleidimas gali sužeisti.*

Kampinis pjūklas yra visiškai ir tiksliai sureguliuotas gamykloje. Jei dėl gabenimo, naudojimo ar kitos priežasties reikia sureguliuoti iš naujo, laikykitės toliau pateikiamų pjūklo reguliavimo instrukcijų.

Kartą sureguliuavus, šios nuostatos turėtų likti tikslios. Dabar skirkite šiek tiek laiko šiems nurodymams atidžiai perskaityti, kad sužinotumėte, kaip tiksliai galima nustatyti šį pjūklą.

Nuožambiųjų kampų skalės reguliavimas (10, 14 pav.)

Užfiksuokite pjūklo galvutę nuleidimo padėtyje. Atlaisvinkite nuožambio fiksavimo rankenėlę (E) ir sukite nuožambio rankeną (G), kol ji užsifiksuos ties 0° nuožambio padėtimi. Nefiksuokite nuožambio fiksavimo rankenėlės. Padėkite kampinį prie pjūklo kreiptuvo ir disko, kaip pavaizduota (1, 10 pav.). (Nelieskite kampiniu disko dantukų galiukų. Priešingu atveju matavimas gali būti netikslus.) Jei pjovimo disko padėtis nėra tiksliai statmena kreiptuvui, atlaisvinkite tris varžtus (I, 10 pav.), laikinai nuožambiųjų kampų skalę (H) ir stumkite nuožambio rankeną ir skalę į kairę ar dešinę, kol ašmenys bus statmeni kreiptuvui, kaip pamatuota kampiniu. Vėl įsukite tris varžtus.

Nuožambaus kampainio sulyginimas su pagrindu (1, 12A, 15 pav.)

Kad sulygingtumėte nuožambų kampainį su pagrindu, užfiksukite valdymo rankeną apatinėje padėtyje naudodami fiksavimo kaištį (W). Pridėkite kampainį prie disko, pasirūpinkite, kad kampainis nebūtų ties dantukų viršumi. Atlaisvinkite įstrižojo pjūvio fiksavimo rankenėlę (L) ir pasirūpinkite, kad įstrižumo svirtis būtų tvirtai prispausta prie įstrižojo pjovimo 0° kampu stabdiklio. Kiek reikia pasukite pjovimo 0° kampu reguliavimo varžtą (AO) 4 mm šešiakampiu veržliarakčiu (nepateiktas), kad diskas būtų ties 0° įstrižumo padėtimi pagrindo atžvilgiu, išmatavus kampainiu.

45° kairinio įstrižojo kampo nustatymas (1, 12 pav.)

Norėdami nustatyti 45° kairinį įstrižą kampa, atlaisvinkite įstrižumo fiksavimo rankenėlę ir iki galo pakreipkite galvutę. Įsitikinkite, kad įstrižumo rankinis reguliatorius (Y) yra 45° kampo padėtyje, ir, jeigu įstrižumo rodyklė (AN) nerodo tiksliai 45° kampo, sukite 45° įstrižumo reguliavimo varžtą (AP), kol įstrižumo rodyklė (AN) rodys 45°.

Apsauginio gaubto veikimas ir matomumas (1, 24 pav.)



DĖMESIO! Pavojus prispausti. Norėdami sumažinti pavojų susižeisti, nykštį laikykite po valdymo rankena, kai rankeną nuleidžiate. Nuleidžiant valdymo rankeną, apatinis apsauginis gaubtas kils aukščiau, todėl gali prispausti pirštus.

Apatinis apsauginis gaubtas (D) ant pjūklo yra sukonstruotas taip, kad automatiškai atidengtų diską, kai svirtis nuleistas žemyn ir uždengtų, kai pakeltas.

Prieš kiekvieną naudojimą arba po kiekvieno reguliavimo pajunginėkite rankeną (nejungdami pjūklo) ir įsitikinkite, ar apsauginis gaubtas sklandžiai ir iki galo užsidengia. Jis neturi liesti disko. Pakelę rankeną, nuleiskite apsauginį gaubtą (nejungdami pjūklo), kaip pavaizduota 24 pav., ir atleiskite. Apsauginis gaubtas turi staigiai ir visiškai užsidengia. Nedirbkite su pjūklu, jeigu apsauginis gaubtas laisvai nejuda ir staigiai iki galo neužsidengia. Niekada neužspauskite ir nepritvirtinkite apsauginio gaubto atidarymo padėtyje, kai naudojatės pjūklu.

Įrengiant arba nuimant pjovimo diskus, arba atliekant techninę pjūklo apžiūrą, šį apsauginį

gaubtą galima pakelti rankiniu būdu. NIEKUOMET NEKELKITE APATINIO DISKO APSAUGINIO GAUBTO RANKOMIS, JEI DISKAS NESUSTABDYTAS.

PASTABA. Atliekant tam tikrus ypatingus pjūvius dideliuose ruošiniuose, apsauginį gaubtą gali tekti pakelti rankiniu būdu. Žr. **Didelių ruošinių pjovimas** skyriuje **Ypatingi pjūviai**.

Priekinėje apsauginio gaubto dalyje įrengtos grotelės, pro kurias geriau matyti pjaunant. Nors grotelės gerai sulauko lekiančias skiedras, apsauginiame gaubte vis tiek yra angų, todėl visada reikia dėvėti apsauginius akinius.

Bėgelių kreiptuvo reguliavimas (1 pav.)

Reguliariai tikrinkite, koks laisvumas ir tarpas tarp bėgelių (M). Bėgelius galima valyti sausa švaria šluoste. Dešinįjį bėgelį galima reguliuoti sukant bėgelio reguliavimo varžtą (S), pavaizduotą 1 pav. Norėdami sumažinti tarpą, 4 mm šešiakampiu veržliarakčiu palaiptams sukite reguliavimo varžtą pagal laikrodžio rodyklę, o pjūklo galvutę slinkite atgal ir į priekį. Sumažinkite laisvumą, slinkdami labai atsargiai.

Ilgų ruošinių parėmimas



ĮSPĖJIMAS! Norėdami sumažinti sunkių susižeidimų pavojų, prieš atlikdami bet kokius įtaisų ar priedų reguliavimo ar išmontavimo/sumontavimo darbus, taip pat valymo ar techninės priežiūros darbus, išjunkite įrankį ir ištraukite akumuliatorių. Bet koks netyčinis įrankio paleidimas gali sužeisti.

VISUOMET PAREMKITE ILGUS RUOŠINIUS.

Pjaudami už kampinio pjūklo pagrindą ilgesnius arba platesnius ruošinius, niekada neprašykite, kad kitas žmogus laikytų ruošinį vietoj pagrindo ilgintuvo arba papildomos atramos, ir neprašykite, kad jis padėtų stumti, palaikyti arba traukti ruošinį.

Ilgus ruošinius paremkite bet kokiomis patogiomis priemonėmis, pavyzdžiui, ožiais ar panašiais prietaisais, kad ilgi galai nenusivirtų.

Nuotraukų rėmelių, nuožulnių dėžučių ir kitų ketursienių gaminių pjovimas (16, 17 pav.)

Pabandykite atlikti nesudėtingus darbus, naudodami medžiagos atraižas, kol įgusite dirbti su įrenginiu ir „pajausite“ jį, kad geriau suprastumėte, kaip pagaminti čia išvardytus daiktus.

Šis pjūklas – nuostabus įrankis ornamentiniams kampams pjauti, pvz., kaip parodyta 16 pav. A eskizas 17 paveikslėlyje rodo sujungimą, atliktą naudojant įstrižumo nuostatą, kad kiekvienas dviejų lentų kraštas būtų nupjautas 45° kampu ir suformuotų 90° kampą. Nuožambio rankena yra užfiksuota nulinėje padėtyje, o nuožambio nuostata yra užfiksuota ties 45°. Ruošinys atremtas plokščiuoju šonu į pagrindą ir siauroju – kraštu į kreiptuvą. Tą patį pjūvį galima atlikti ir pjaunant nuožambiai dešinėje ir kairėje, kai lenta atremta į kreiptuvą.

Formuojamos apdailos ir kitų rėmų pjovimas (17 pav.)

B eskizas 17 paveikslėlyje rodo sujungimą, atliktą nuožambio rankeną nustačius ties 45°, kad dviejų lentų įžambumas suformuotų 90° kampą. Kad atliktumėte šio tipo sujungimą, nustatykite nuožambį ties nuliu, o nuožambio rankeną – ties 45°. Tada vėl ruošinį atremkite plokščiuoju šonu į pagrindą ir siauroju – kraštu į kreiptuvą.

16 ir 17 pav. skirti tik ketursieniams daiktams iliustruoti.

Keičiant pusių skaičius, kinta ir nuožambio bei įstrižumo kampai. Toliau pateikiamoje lentelėje nurodyti tinkami kampai įvairioms formoms gauti.

– PAVYZDŽIAI –	
SIENŲ SKAIČIUS	NUOŽAMBIS ARBA ĮSTRIŽASIS KAMPAS
4	45°
5	36°
6	30°
7	25,7°
8	22,5°
9	20°
10	18°

Lentelėi taikoma sąlyga, kad visos sienos yra vienodo ilgio. Pjaudami lentelėje nepavaizduotos formos ruošinį, naudokite šią formulę: 180° padalinta iš šonų, lygių įstrižam pjūviui, skaičiaus (jei medžiaga pjaunama vertikaliai) arba nuožambaus pjovimo kampo (jei medžiaga pjaunama paguldyta plokščiai).

Sudėtinių įstrižųjų pjūvių pjovimas (18 pav.)

Sudėtinis įstrižas pjūvis – tai pjūvis įstrižu ir nuožambiu kampu tuo pačiu metu. Šio tipo pjūvių reikia rėmams arba dėžėms su įžambiais šonais, kaip parodyta 18 pav., pjauti.

PASTABA. Jei pjovimo kampas kinta nuo vieno pjūvio iki kito, patikrinkite, ar tvirtai užfiksuota įstrižumo fiksavimo rankenėlė ir nuožambio fiksavimo rankena. Šias rankenėles būtina užfiksuoti pakeitus tiek įstrižus, tiek nuožulnius kampus.

Toliau pateikta lentelė padės jums pasirinkti tinkamas nuožulnių ir įstrižųjų kampų nuostatas įprastiems sudėtiniais nuožulniesiems pjūviams atlikti. Norėdami pasinaudoti grafiku, pasirinkite tinkamą savo projektui kampą „A“ (18 pav.) ir raskite tą kampą ant atitinkamo grafiko lanko. Nuo to grafiko taško veddami žemyn nustatysite tinkamą įstrižumo kampą, o skersai – tinkamą nuožambio kampą.

Nustatykite pjūklą reikiama kampais ir atlikite keletą bandomųjų pjūvių. Pasitreniruokite, montuodami nupjautas dalis, kol įgusite ir įprastie dirbti.

Pavyzdys Norėdami pagaminti keturkampę dėžę su 26° išoriniais kampais (kampas A, 18 pav.), naudokite viršutinį dešinįjį lanką. Raskite 26° kampą ant diagramos lanko. Sekite susikertančia horizontalia linija į abi puses, kad gautumėte pjūklo įžambaus pjovimo kampo nustatymą (42°). Panašiai sekite vertikalia susikertančia linija į viršų ir apačią, kad gautumėte pjūklo nuožambio nustatymą (18°). Visuomet atlikite keletą bandomųjų pjūvių, naudodami medienos atliekas, kad įsitikintumėte, jog nustatymai yra tinkami.

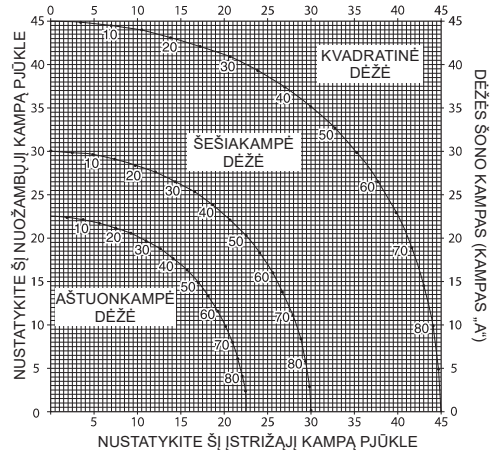

Pagrindo formos pjovimas (19 pav.)

Tiesūs 90° pjūviai:

Padėkite ruošinį prie kreiptuvo ir laikykite jį, kaip parodyta 19 pav. Įjunkite pjūklą,

palaukite, kol diskas įsisuks visu greičiu, tada sklandžiai nuleiskite svirtį per pjūvį.

PAGRINDO FORMOS IKI 89 mm (3,5 COL.) ILGIO PJOVIMAS VERTIKALIAI PRIDĖJUS PRIE KREIPTUVO

Padėkite ruošinį, kaip parodyta 19 pav.

Visi pjūviai turi būti atlikti pridėjus formos galą prie kreiptuvo, o apačią – prie stalo.

	VIDINIS KAMPAS	IŠORINIS KAMPAS
Kairioji pusė	Nuožambusis kairinis 45° Išsaugoma kairioji pjūvio pusė	Nuožambusis dešininis 45° Išsaugoma kairioji pjūvio pusė
Dešinioji pusė	Nuožambusis dešininis 45° Išsaugoma dešinioji pjūvio pusė	Nuožambusis kairinis 45° Išsaugoma dešinioji pjūvio pusė

Iki 89 mm (3,5") storio ruošinį galima pjauti kaip aprašyta aukščiau. Ruošinio plotis neturi viršyti 19 mm (0,7 col.).

Lubų apvadų pjovimas (20, 21 pav.)

Kad tiktų gerai, lubų apvadai turi būti pjaunami sudėtinio įstrižu pjūvių ir labai atidžiai.

Du lygūs pateikto lubų apvado ruošinio paviršiai nustatyti kampais, kurie, juos sudėjus kartu, sudaro tiksliai 90° kampą. Daugelis, bet ne visi lubų apvadai, turi 52° viršutinį galinį kampą (dalį, kuri atremiama į lubas) ir 38° apatinį galinį kampą (dalį, kuri atremiama į sieną).

Šis kampinis pjūklas turi specialias, iš anksto nustatytas, kairinio ir dešinio 31,6° kampo įrantas lubų apvadams nupjauti tinkamu kampu. Ant įstrižumo skalės taip pat yra žyma ties 33,8° kampu.

Lentelėje *Įstrižumo nustatymas / pjūvio tipas* nurodyti tinkami lubų apvadų pjovimo nustatymai. (Nuožambio ir įstrižumo nuostatų skaičiai yra labai tikslūs ir tiksliai pjūklą nustatyti nelengva.) Kadangi daugelis patalpų neturi tiksliai 90° kampų, vis tiek turėsite tiksliai nustatyti nuostatas.

LABAI SVARBU IŠBANDYTI PJŪVIUS MEDIENOS ATRAIŽOSE!

LUBŲ APVADŲ PJOVIMO INSTRUKCIJOS, KAI RUOŠINYS PAGULDYTAS PLOKŠČIAI IR NAUDOJAMOS SUDĖTINIO PJŪVIO FUNKCIJOS

1. Paguldysite lubų apvadą plokštės galiniu paviršiumi žemyn ant pjūklo pagrindo (20 pav.).
2. Toliau pateiktos nuostatos skirtos visiems standartiniams (JAV) lubų apvadams, turintiems 52° ir 38° kampus.

ĮSTRIŽUMO NUSTA- TYMAS	PJŪVIO TIPAS
	KAIRIOJI PUSĖ, VIDINIS KAMPAS: 1. Apvado viršus atremtas į kreiptuvą 2. Nuožambio pagrindas nustatytas dešiniu 31,62° kampu 3. Išsaugoma kairysis pjūvio galas
33,8°	DEŠINIOJI PUSĖ, VIDINIS KAMPAS: 1. Apvado apačia atremta į kreiptuvą 2. Nuožambio pagrindas nustatytas kairiniu 31,62° kampu 3. Išsaugoma kairysis pjūvio galas
33,8°	KAIRIOJI PUSĖ, IŠORINIS KAMPAS: 1. Apvado apačia atremta į kreiptuvą 2. Nuožambio pagrindas nustatytas kairiniu 31,62° kampu 3. Išsaugoma dešinysis pjūvio galas
33,8°	DEŠINIOJI PUSĖ, IŠORINIS KAMPAS: 1. Apvado viršus atremtas į kreiptuvą 2. Nuožambio pagrindas nustatytas dešiniu 31,62° kampu 3. Išsaugoma dešinysis pjūvio galas

PASTABA. Nustatydami įstrižuosius ir nuožambiuosius kampus visiems sudėtiniam pjūviams atlikti, nepamirškite, kad kampai, nurodyti lubų apvadams, yra labai tikslūs ir juos

sunku tiksliai nustatyti. Kadangi jie gali lengvai šiek tiek pasislinkti ir labai nedaug patalpų turi tiksliai stačiuosius kampus, **visas nuostatas privaloma išbandyti ant medienos atraižų.**

LABAI SVARBU IŠBANDYTI PJŪVIUS MEDIENOS ATRAIŽOSE!

ALTERNATYVUS LUBŲ APVADŲ PJOVIMO BŪDAS

Dėkite apvadą kampu tarp kreiptuvo (K) ir pjūklo pagrindo (AQ), kaip pavaizduota 21 pav.

Šio lubų apvadų pjoavimo būdo privalumas tas, kad nereikia įstrižojo pjūvio. Smulkūs įžambaus kampo pakeitimai gali būti atliekami nekeičiant nuožambaus kampo. Tokiu būdu, kai pasitaiko kitokių, ne 90° kampų, pjūklą galima lengvai ir sparčiai sureguliuoti, kad būtų pritaikytos jiems pjauti.

LUBŲ APVADŲ PJOVIMO KAMPU TARP KREIPTUVO IR PJŪKLO PAGRINDO VISŲ PJŪVIŲ INSTRUKCIJOS

Šiuo pjūklų galima pjauti iki 14 mm (9/16 col.) x 92 mm (3–5/8 col.) įstatytus lubų apvadus.

1. Dėkite apvadą kampu tarp kreiptuvo (K) ir pjūklo pagrindo (AQ), kaip pavaizduota 21 pav.
2. Kampinės apvado galo plokštumos turi būti kampu padėtos tarp kreiptuvo ir pjūklo pagrindo.

	VIDINIS KAMPAS	IŠORINIS KAMPAS
Kairė pusė	Nuožambusis dešinysis 45° Išsaugoma dešinioji pjūvio pusė	Nuožambusis kairinis 45° Išsaugoma dešinioji pjūvio pusė
Dešinioji pusė	Nuožambusis kairinis 45° Išsaugoma kairioji pjūvio pusė	Nuožambusis dešinysis 45° Išsaugoma kairioji pjūvio pusė

Ypatingi pjūviai

NIEKADA NIEKONEPJAKITE, JEIRUOŠINYS NEPRITVIRTINTAS PRIE PAGRINDO ARBA NEATREMTAS Į KREIPTUVĄ.

IŠLINKĘ RUOŠINIAI (22, 23 PAV.)

Pjaudami išlinkusius ruošinius, visada dėkite juos, kaip parodyta 22 pav., ir niekada nedėkite taip, kaip parodyta 23 pav. Jei netinkamai padėsite ruošinį, baigiant pjauti, jis suspaus diską.

APVALIŲ RUOŠINIŲ PJOVIMAS

APVALIUS RUOŠINIUS REIKIA TINKAMAI SUSPAUSTI SPAUSTUVAIS ARBA TVIRTAI LAIKYTI ATRĖMUS Į KREIPTUVĄ, KAD NERIEDĖTŲ. Tai labai svarbu atliekant kampinius pjūvius.

DIDELIŲ RUOŠINIŲ PJOVIMAS (24 PAV.)

Kartais gali tekti pjauti medieną, kuri šiek tiek per didelė, kad tilptų po apatiniu apsauginiu gaubtu. Norėdami patraukti apsauginį gaubtą virš ruošinio, neįjungdami pjūklo, dešiniąją ranką padėję ant valdymo rankenos, dėkite dešinįjį nykštį viršutinės apsauginio gaubto dalies išorinėje pusėje ir pasukite apsauginį gaubtą tik tiek, kad jis būtų atitrauktas nuo ruošinio, kaip pavaizduota 24 pav. Atleiskite apsauginį gaubtą, prieš užvesdami variklį. Apsauginio gaubto mechanizmas tinkamai veiks atliekant pjūvį. Tai darykite tik tada, kai būtina. NIEKADA NEPRIRIŠKITE, NEPRIKLIJUOKITE AR KAIP NORS KITAIP NELAIKYKITE APSAUGINIO GAUBTO, NAUDODAMIESI ŠIUO PJŪKLU.

TECHNINĖ PRIEŽIŪRA

Šis „DEWALT“ elektrinis įrankis skirtas ilgalaikiam darbui, prireikiant minimalios techninės priežiūros. Įrankis tarnaus kokybiškai ir ilgai, jei jį tinkamai prižiūrėsite ir reguliariai valysite.



ISPĖJIMAS! Norėdami sumažinti sunkių susižeidimų pavojų, prieš atlikdami bet kokius įtaisų ar priedų reguliavimo ar išmontavimo/sumontavimo darbus, taip pat valymo ar techninės priežiūros darbus, išjunkite įrankį ir ištraukite akumuliatorių. Bet koks netyčinis įrankio paleidimas gali sužeisti.

Krovikliui ir akumuliatoriui jokios techninės priežiūros nereikia.



Tepimas

Šio elektrinio įrankio papildomai tepti nereikia.



Valymas



ISPĖJIMAS! Kai tik pastebėsite, kad pagrindiniame korpusė arba aplink ventilacijos angas susikaupė purvo ir dulkių, išpūskite juos sausu

oru. Atlikdami šį darbą dėvėkite aprašytas akių apsaugas ir respiratorius.



ĮSPĖJIMAS! Nemetalinį įrankio dalių niekada nevalykite tirpikliais arba kitomis stipriomis cheminėmis medžiagomis. Šie chemikalai gali susilpninti šioms dalims panaudotas plastmasines medžiagas. Naudokite tik muiluotame vandenyje sudrėkintą šluostę. Visuomet saugokite įrankį nuo bet kokių skysčių; niekada neparardinkite jokios šio įrankio dalies į skystį.

KROVIKLIO VALYMO INSTRUKCIJA



ĮSPĖJIMAS! Elektros smūgio pavojus. Prieš pradėdami valyti kroviklį, išjunkite jį iš elektros lizdo. Purvą ir tepalą nuo kroviklio paviršiaus galima nuvalyti šluoste arba minkštu, nemetalinio šepetėliu. Nenaudokite vandens arba kokių nors kitokių valymo priemonių tirpalų.

Pasirenkami priedai



ĮSPĖJIMAS! Kadangi kiti nei „DEWALT“ priedai nebuvo išbandyti su šiuo gaminiu, juos naudoti su šiuo gaminiu gali būti pavojinga. Norėdami sumažinti sužeidimo pavojų, su šiuo gaminiu rekomenduojama naudoti tik „DEWALT“ priedus.

Gali praversti toliau nurodyti šiam pjūklui skirti priedai. Kai kuriais atvejais gali labiau praversti kitos vietoje įsigytos ruošinių atramos, ilgio stabdikliai, spaustuvai ir pan. Kruopščiai pasirinkite ir naudokite priedus. Dėl papildomos informacijos apie tinkamus priedus kreipkitės į artimiausią prekybos atstovą.

PJOVIMO DISKAI

NAUDOKITE TIK 184 mm (7–1/4 col.) PJOVIMO DISKUS SU 16 mm (5/8 col.) SKERSMENS APVALIOMIS VIDINĖMIS SKYLĖMIS bei maks. 2,1 MM (0,08 col.) ĮRANTA. SŪKIAI TURI BŪTI MAŽIAUSIAI 4000 SŪK./MIN. NENAUDOKITE DISKŲ SU ROMBO FORMOS VIDINĖMIS SKYLĖMIS. Niekada nenaudokite kitokio skersmens disko. Jis nebus tinkamai apsaugotas. Naudokite tik kryžminio pjūvio diskus! Nenaudokite plėšyti skirtų, kombinuotųjų diskų, ar diskų, kurių kabliukų kampai viršija 7°.

DISKŲ APRAŠAI

NAUDOJIMO SRITIS	SKERSMUO	DANTUKAI
Bendroji paskirtis	184 mm (7–1/4 col.)	40
Tikslusis medienos pjovimas	184 mm (7–1/4 col.)	60

Aplinkos apsauga



Atskiras atliekų surinkimas. Šiuo ženklu pažymėtų gaminių ir akumuliatorių negalima išmesti kartu su kitomis buitinėmis atliekomis.

Gaminuose ir akumuliatoriuose yra medžiagų, kurias galima pakartotinai panaudoti arba perdirbti, mažinant aplinkos taršą ir naujų žaliavų poreikį. Rūšiuokite elektros prietaisus ir akumuliatorius, atsižvelgdami į vietos atliekų surinkimo taisykles. Daugiau informacijos rasite tinklavietėje www.2helpU.com.

Daugkartinio naudojimo akumulatorius

Šis ilgalaikiam tarnavimui skirtas akumuliatorius yra įkraunamas tuomet, kai nebeturi pakankamai krūvio ir nebegali maitinti įrankio pakankama galia. Fiziškai susidėvėjusį produktą reikia pašalinti taip, kad jis neužterštų aplinkos:

- Visiškai iškrovę akumuliatorių, nuimkite jį nuo įrankio.
- Ličio jonų akumuliatoriai yra perdirbami. Gražinkite juos įgaliojamam atstovui arba pridukite į surinkimo punktą. Taip surinkti akumuliatoriai bus perdirbti arba tinkamai pašalinti.

Trikčių šalinimo vadovas

BŪTINAI LAIKYKITĖS TOLIAU IŠDĖSTYTŲ SAUGOS TAISYKLIŲ IR NURODMŲ

TRIKTIS	KAS NEGERAI?	KĄ DARYTI
Pjūklas nepasileidžia	1. Neįdėtas akumuliatorius	1. Įdėkite akumuliatorių. Žr. skyrių Akumuliatoriaus įdėjimas ir išėmimas .
	2. Neįkrautas akumuliatorius	2. Įkraukite akumuliatorių. Žr. skyrių Krovimo procedūra .
	3. Susidėjęs šepetėliai	3. Šepetėlius reikia pakeisti įgaliotame techninės priežiūros centre.
Pjūklas pjauna netinkamai	1. Atbukęs diskas	1. Pakeiskite diską. Žr. skyrių Pjovimo disko keitimas ar naujo disko montavimas .
	2. Diskas sumontuotas atbulai	2. Apverskite diską. Žr. skyrių Pjovimo disko keitimas ar naujo disko montavimas .
	3. Ant disko susikauptę sakai arba derva	
	4. Naudojamas atliekamam darbui netinkamas diskas	4. Naudokite kito tipo diską. Žr. Pjovimo diskai skyriuje Pasirenkami priedai .
Mirksi „XPS™“ apšvietimo lemputė	1. Neįkrautas akumuliatorius	1. Įkraukite akumuliatorių. Žr. skyrių Krovimo procedūra .
Įrenginys per smarkiai vibruoja	1. Pjūklas netvirtai sumontuotas ant stovo arba darbatalio	1. Priveržkite visus montavimo tvirtinimo elementus. Žr. skyrių Montavimas ant darbatalio .
	2. Stovas arba darbatalis pastatytas ant nelygių grindų	2. Perstatykite ant lygaus, horizontalaus paviršiaus. Žr. skyrių Supažindinimas .
	3. Apgadintas pjovimo diskas	3. Pakeiskite pjovimo diską. Žr. skyrių Pjovimo disko keitimas ar naujo disko sumontavimas .
Nepavyksta atlikti tikslių nuožambiųjų pjūvių	1. Netinkamai nustatyta nuožambiųjų kampų skalė	1. Patikrinkite ir sureguliuokite. Žr. Nuožambiųjų kampų skalės reguliavimas skyriuje Reguliavimo darbai .
	2. Diskas nėra statmenas kreiptuvui	2. Patikrinkite ir sureguliuokite. Žr. Nuožambiųjų kampų skalės reguliavimas skyriuje Reguliavimo darbai .
	3. Diskas nėra lygiagretus pagrindui	3. Patikrinkite ir sureguliuokite kreiptuvą. Žr. Nuožambaus kampinio sulyginimas su pagrindu skyriuje Reguliavimo darbai .
	4. Ruošinys juda	4. Tvirtai prispauskite ruošinį prie kreiptuvo arba kaučiukiniu glaistu priklijuokite 120 grūdėtumo švitrinį popierių prie kreiptuvo.
	5. Nusidėjęs arba apgadinta plokštė su prapjova	5. Atiduokite pjūklą į įgaliotąjį techninės priežiūros centrą, kad plokštė būtų pakeista.
Ruošinys suspaudžia diską	1. Pjaunamas išlinkęs ruošinys	1. Žr. Išlinkę ruošiniai skyriuje Ypatingi pjūviai .

DCS365 BEZVADU KOMBINĒTAIS SLĪDRĀMJA LENKZĀĢIS

Apsveicam!

Jūs esat izvēlējies DEWALT instrumentu. DEWALT ir viens no uzticamākajiem profesionālu elektroinstrumentu lietotāju partneriem, jo tam ir ilggadīga pieredze instrumentu izveidē un novatorismā.

Tehniskie dati

DCS365		
Spriegums	V līdzstr.	18
Veids		1
Akumulatora tips		Litija jonu
Zāgripas diametrs	mm	184
Zāgripas iekšējais diametrs	mm	16
Zāgripas biezums	mm	1
Maks. zāgripas ātrums	min ⁻¹	3 750
Maks. šķērszāgēšanas dziļums 90°	mm	50
Maks. leņķzāgēšanas dziļums 45°	mm	35,3
Zāgēšanas leņķis (maks. stāvokļi)	pa kreisi pa labi	45° 45°
Sagāzuma leņķis (maks. stāvokļi)	pa kreisi pa labi	48° 0°
0° sagāzuma leņķis leņķis		
Galīgais platums maks. augstumā 50 mm	mm	250
Galīgais augstums maks. platumā 90 mm	mm	15
45° leņķis pa kreisi		
Galīgais platums maks. augstumā 50 mm	mm	176
Galīgais augstums maks. platumā 90 mm	mm	8
45° leņķis pa labi		
Galīgais platums maks. augstumā 50 mm	mm	176
Galīgais augstums maks. platumā 90 mm	mm	8
45° sagāzums pa kreisi		
Galīgais platums pie maks. augstuma 35 mm	mm	250
Zāgripas automātiskās bremsēšanas laiks	s	<10
Svars bez akumulatora	kg	10,5

Trokšņa un vibrāciju kopējā vērtība (trīs asu vektoru summa) saskaņā ar EN 62841-3-9:

L_{PA} (skaņas emisijas spiediena līmenis)	dB(A)	88
L_{WA} (skaņas jaudas līmenis)	dB(A)	93
K (nenoteiktība pie dotā skaņas līmeņa)	dB(A)	2,0

Vibrāciju emisijas vērtība a_h =	m/s ²	<2,5
Neprecizitāte K =	m/s ²	1,5

Šajā informācijas lapā norādītā vibrāciju emisijas vērtība ir izmērīta saskaņā ar standarta pārbaudes metodi, kas norādīta EN 62841-3-9 un to var izmantot viena instrumenta salīdzināšanai ar citu. Šo vērtību var izmantot, lai iepriekš novērtētu iedarbību.



BRĪDINĀJUMS! Deklarēta vibrāciju emisijas vērtība attiecas uz instrumenta galveno paredzēto lietošanu. Tomēr, ja instruments tiek izmantots dažādiem lietojumiem, ar dažādiem piederumiem vai slikti uzturēts, vibrācijas emisija var atšķirties. Šādos gadījumos var ievērojami palielināties iedarbības līmenis visā darba laikā.

Novērtējot vibrāciju iedarbības līmeni, līdztekus darba režīmam ir jāņem vērā arī tas laiks, kad instruments ir izslēgts vai darbojas tukšgaitā. Šādos gadījumos var ievērojami samazināties iedarbības līmenis visā darba laikā.

Nosakiet arī citus drošības pasākumus, lai aizsargātu operatoru no vibrācijas iedarbības, piemēram, jāveic instrumentu un piederumu apkope, jā rūpējas, lai rokas būtu siltas, jāorganizē darba gaita.

Akumulators	DCB180	DCB181	DCB182
Akumulatora tips	Litija jonu	Litija jonu	Litija jonu
Spriegums	V _{LĪDZSTR.} 18	18	18
Jauda	Ah 3,0	1,5	4,0
Svars	kg 0,64	0,35	0,61

Akumulators	DCB183/B	DCB184/B	DCB185
Akumulatora tips	Litija jonu	Litija jonu	Litija jonu
Spriegums	$V_{LIDZSTR}$ 18	18	18
Jauda	Ah 2,0	5,0	1,3
Svars	kg 0,40/0,45	0,62/0,67	0,35

Lādētājs	DCB105
Elektrotīkla spriegums	$V_{MAINSTR}$ 230
Akumulatora tips	10,8/14,4/18 litija jonu
Akumulatora aptuvenais uzlādes laiks	min 25 (1,3 Ah) 30 (1,5 Ah) 40 (2,0 Ah)
	55 (3,0 Ah) 70 (4,0 Ah) 90 (5,0 Ah)
Svars	kg 0,49

Lādētājs	DCB107
Elektrotīkla spriegums	$V_{MAINSTR}$ 230
Akumulatora tips	10,8/14,4/18 litija jonu
Akumulatora aptuvenais uzlādes laiks	min 60 (1,3 Ah) 70 (1,5 Ah) 90 (2,0 Ah)
	140 (3,0 Ah) 185 (4,0 Ah) 240 (5,0 Ah)
Svars	kg 0,29

Lādētājs	DCB112
Elektrotīkla spriegums	$V_{MAINSTR}$ 230
Akumulatora tips	10,8/14,4/18 litija jonu
Akumulatora aptuvenais uzlādes laiks	min 40 (1,3 Ah) 45 (1,5 Ah) 60 (2,0 Ah)
	90 (3,0 Ah) 120 (4,0 Ah) 150 (5,0 Ah)
Svars	kg 0,36

Lādētājs	DCB113
Elektrotīkla spriegums	$V_{MAINSTR}$ 230
Akumulatora tips	10,8/14,4/18 litija jonu
Akumulatora aptuvenais uzlādes laiks	min 30 (1,3 Ah) 35 (1,5 Ah) 50 (2,0 Ah)
	70 (3,0 Ah) 100 (4,0 Ah) 120 (5,0 Ah)
Svars	kg 0,4

Lādētājs	DCB115
Elektrotīkla spriegums	$V_{MAINSTR}$ 230
Akumulatora tips	10,8/14,4/18 litija jonu
Akumulatora aptuvenais uzlādes laiks	min 25 (1,3 Ah) 30 (1,5 Ah) 40 (2,0 Ah)
	55 (3,0 Ah) 70 (4,0 Ah) 90 (5,0 Ah)
Svars	kg 0,5

Drošinātāji:		
Eiropa	230 V instrumenti	10 ampēri, elektrotīkls
Apvienotā Karaliste un Īrija	230 V instrumenti	3 ampēri, kontaktdakšā

Definīcijas: leteikumi par drošību

Turpmāk redzamajās definīcijās izskaidrota katra signālvārda nopietnības pakāpe. Lūdzu, izlasiet šo rokasgrāmatu un pievērsiet uzmanību šiem apzīmējumiem.



BĪSTAMI! Norāda draudošu bīstamu situāciju, kuras rezultātā, ja to nenovērš, var izraisīt nāvi vai smagus ievainojumus.



BRĪDINĀJUMS! Norāda iespējami bīstamu situāciju, kuras rezultātā, ja to nenovērš, var iestāties nāve vai gūt smagus ievainojumus.



UZMANĪBU! Norāda uz iespējami bīstamu situāciju, kuras rezultātā, ja to nenovērš, var gūt nelielus vai vidēji smagus ievainojumus.

IEVĒRĪBA! Norāda situāciju, kuras rezultātā negūst ievainojumus, bet, ja to nenovērš, var sabojāt īpašumu.



Apzīmē elektriskās strāvas trieciena risku.



Apzīmē ugunsgrēka risku.

EK atbilstības deklarācija

MAŠĪNU DIREKTĪVA



DCS365 BEZVADU SLĪDRĀMJA LENĶZĀĒĪS

DEWALT apliecina, ka izstrādājumi, kas aprakstīti Tehniskajos datos atbilst šādiem dokumentiem:

2006/42/EK, EN 62841-1:2015, EN 62841-3-9:2014

Šie izstrādājumi arī atbilst Direktīvai 2004/108/EK (līdz 19.04.2016), 2014/30/ES (no 20.04.2016) un 2011/65/ES. Lai iegūtu sīkāku informāciju, lūdzu, sazinieties ar DEWALT turpmāk minētajā adresē vai skatiet rokasgrāmatas pēdējo vāku.

Persona, kas šeit parakstījusies, atbild par tehnisko datu sagatavošanu un izstrādā šo paziņojumu DEWALT vārdā.



Markus Rempel
Inženiertehniskās nodaļas priekšsēdētājs
DEWALT, Richard-Klinger-Straße 11,
D-65510, Idstein, Vācija
30.10.2015



BRĪDINĀJUMS! Lai mazinātu ievainojumu risku, izlasiet lietošanas rokasgrāmatu.

Vispārīgi elektroinstrumenta drošības brīdinājumi



BRĪDINĀJUMS! Izlasiet visus drošības brīdinājumus un norādījumus. Ja netiek ievēroti brīdinājumi un norādījumi, var gūt elektriskās strāvas triecienu, izraisīt ugunsgrēku un/vai gūt smagus ievainojumus.

SAGLABĀJIET VISUS BRĪDINĀJUMUS UN NORĀDĪJUMUS TURPMĀKĀM UZZIŅĀM

Termins "elektroinstrument", kas redzams brīdinājumos, attiecas uz šo elektroinstrumentu, ko darbina ar elektrības palīdzību (ar vadu), vai ar akumulatoru darbināmu (bez vada) elektroinstrumentu.

1) DROŠĪBA DARBA ZONĀ

- Rūpējieties, lai darba zona būtu tīra un labi apgaismota.** Nesakārtotā un vāji apgaismotā darba zonā var rasties negadījumi.
- Elektroinstrumentus nedrīkst darbināt sprādzienbīstamā vidē, piemēram, viegli uzliesmojošu šķidrums, gāzu vai putekļu tuvumā.** Elektroinstrumenti rada dzirksteles, kas var aizdedzināt putekļus vai izgarojumu tvaikus.
- Strādājot ar elektroinstrumentu, neļaujiet tuvumā atrasties bērniem un nepiederošām personām.** Novēršot

uzmanību, jūs varat zaudēt kontroli pār instrumentu.

2) ELEKTRODROŠĪBA

- Elektroinstrumenta kontaktdakšai jāatbilst kontaktligzdai. Kontaktdakšu nekādā gadījumā nedrīkst pārveidot. Iezemētiem (sazemētiem) elektroinstrumentiem nedrīkst izmantot pārejas kontaktdakšas.** Nepārveidotas kontaktdakšas un piemērotas kontaktligzdas rada mazāku elektriskās strāvas triecienu risku.
- Nepieskarieties iezemētām virsmām, piemēram, caurulēm, radiatoriem, plītiem un ledusskapjiem.** Ja jūs esat ķermenī ir iezemēts, pastāv lielāks elektriskās strāvas triecienu risks.
- Elektroinstrumentus nedrīkst pakļaut lietus vai mitru laika apstākļu iedarbībai.** Ja elektroinstrumentā iekļūst ūdens, palielinās elektriskās strāvas triecienu risks.
- Lietojiet vadu pareizi. Nekad nepārnēsājiet, nevelciet vai neatvienojiet elektroinstrumentu no kontaktligzdas, turot to aiz vada. Netuviniet vadu karstuma avotiem, eļļām, asām šķautnēm vai kustīgām detaļām.** Ja vads ir bojāts vai samezgļojies, pastāv lielāks elektriskās strāvas triecienu risks.
- Strādājot ar elektroinstrumentu ārpus telpām, izmantojiet tādu pagarinājuma vadu, kas paredzēts lietošanai ārpus telpām.** Izmantojot vadu, kas paredzēts lietošanai ārpus telpām, pastāv mazāks elektriskās strāvas triecienu risks.
- Ja elektroinstrumentu nākas ekspluatēt mitrā vidē, ierīkojiet elektrobarošanu ar noplūdstrāvas aizsargierīci.** Lietojot noplūdstrāvas aizsargierīci, mazinās elektriskās strāvas triecienu risks.

3) PERSONĪGĀ DROŠĪBA

- Elektroinstrumenta lietošanas laikā esat uzmanīgi, skatieties, ko jūs darāt, rīkojieties saprātīgi. Nelietojiet elektroinstrumentu, ja esat noguris vai atrodaties narkotiku, alkohola vai medikamentu ietekmē.** Pat viens mirklis neuzmanības elektroinstrumentu ekspluatācijas laikā var izraisīt smagus ievainojumus.
- Lietojiet personīgo aizsargaprīkojumu. Vienmēr valkājiet acu aizsargus.** Attiecīgos apstākļos lietojot aizsargaprīkojumu, piemēram, putekļu masku, aizsargapavus ar neslīdošu

zoli, aizsargķiveri vai ausu aizsargus, samazināsies risks gūt ievainojumus.

- c) **Nepieļaujiet nejausu iedarbināšanu. Pirms instrumenta pievienošanas kontaktligzdai un/vai akumulatora pievienošanas, instrumenta pacelšanas vai pārnēsāšanas pārbaudiet, vai slēdzis ir izslēgtā pozīcijā. Pārnēsājot elektroinstrumentu ar pirkstu uz slēdža, vai kontaktligzdai pievienojot elektroinstrumentu ar ieslēgtu slēdzi, var rasties negadījumi.**
- d) **Pirms elektroinstrumenta ieslēgšanas noņemiet no tā visas regulēšanas atslēgas vai uzgriežņu atslēgas. Ja elektroinstrumenta rotējošajai daļai ir piestiprināta uzgriežņu atslēga vai regulēšanas atslēga, var gūt ievainojumus.**
- e) **Nesniedzieties pārāk tālu. Vienmēr uzturiet piemērotu stāju un saglabājiet līdzsvaru. Tādējādi neparedzētās situācijās daudz labāk varat saglabāt kontroli pār elektroinstrumentu.**
- f) **Valkājiet piemērotu apģērbu. Nevalkājiet pārāk brīvu apģērbu vai rotaslietas. Netuviniet matus, apģērbu un cimdus kustīgām detaļām. Brīvs apģērbs, rotaslietas vai gari mati var iekļerties kustīgajās detaļās.**
- g) **Ja instrumentam ir paredzēts pievienot putekļu atsūkņēšanas un savākšanas ierīces, nodrošiniet to pievienošanu un pareizu ekspluatāciju. Lietojot putekļu nosūkšanas ierīci, iespējams mazināt putekļu kaitīgo ietekmi.**
- h) **Neļaujiet zināšanām, kuras iegūst no biežas instrumentu lietošanas, ļaut jums kļūt bezrūpīgam un ignorēt instrumentu darba drošības principus. Neuzmanīga rīcība var izraisīt nopietnus savainojumus sekundes daļas laikā.**

4) ELEKTROINSTRUMENTA EKSPLUATĀCIJA UN APKOPE

- a) **Nelietojiet elektroinstrumentu ar spēku. Izmantojiet konkrētam gadījumam piemērotu elektroinstrumentu. Ar pareizi izvēlētu elektroinstrumentu, tā nominālās jaudas robežās paveiksiet darbu daudz labāk un drošāk.**
- b) **Neekspluatējiet elektroinstrumentu, ja to ar slēdzi nevar ne ieslēgt, ne izslēgt. Ja elektroinstrumentu nav iespējams kontrolēt ar slēdža palīdzību, tas ir bīstams un ir jāsalabo.**
- c) **Pirms elektroinstrumentu regulēšanas, piederumu nomainīšanas vai novietošanas glabāšanā atvienojiet**

kontaktdakšu no barošanas avota un/ vai no elektroinstrumenta izņemiet akumulatoru. Šādu profilaktisku drošības pasākumu rezultātā mazinās nejausās elektroinstrumenta iedarbināšanas risks.

- d) **Glabājiet elektroinstrumentus, kas netiek darbināti, bērniem nepieejamā vietā un neatļaujiet to ekspluatēt personām, kas nav apmācītas to lietošanā vai nepārzina šos norādījumus. Elektroinstrumenti ir bīstami, ja tos ekspluatē neapmācītas personas.**
- e) **Veiciet elektroinstrumentu apkopi. Pārbaudiet, vai kustīgās detaļas ir pareizi savienotas un nostiprinātas, vai detaļas nav bojātas, kā arī vai nav kāds cits apstākļi, kas varētu ietekmēt elektroinstrumenta darbību. Ja bojāts, saremontējiet elektroinstrumentu pirms to atkal izmantot. Daudzu negadījumu cēlonis ir tādi elektroinstrumenti, kam nav veikta pienācīga apkope.**
- f) **Regulāri uzasiniet un nofiriet griezējinstrumentus. Ja griezējinstrumentiem ir veikta pienācīga apkope un tie ir uzasināti, pastāv mazāks to iestrēgšanas risks, un tos ir vieglāk vadīt.**
- g) **Elektroinstrumentu, tā piederumus, detaļas u.c. ekspluatējiet saskaņā ar šiem norādījumiem, ņemot vērā darba apstākļus un veicamā darba specifiku. Lietojot elektroinstrumentu tam neparedzētiem mērķiem, var rasties bīstama situācija.**
- h) **Rūpējieties, lai rokturi un satveršanas virsmas vienmēr būtu sausas, tīras un lai uz tiem nebūtu eļļas un smērvielas. Slideni rokturi un satveršanas virsmas nenodrošina rīka drošu lietošanu un kontroli neparedzētās situācijās.**

5) AKUMULATORA EKSPLUATĀCIJA UN APKOPE

- a) **Uzlādējiet tikai ar ražotāja noteikto lādētāju. Ja ar lādētāju, kas paredzēts vienam akumulatora veidam, tiek lādēts cita veida akumulators, var izcelties ugunsgrēks.**
- b) **Lietojiet elektroinstrumentus tikai ar paredzētajiem akumulatoriem. Ja izmantojat citus akumulatorus, var rasties ievainojuma un ugunsgrēka risks.**
- c) **Kamēr akumulators netiek izmantots, glabājiet to drošā attālumā no metāla priekšmetiem, piemēram, papīra saspraudēm, monētām, atslēgām, naglām, skrūvēm vai līdzīgiem maziem metāla priekšmetiem, kuri var savienot**

abas spaiļes. Saskaroties akumulatora spaiļēm, rodas issavienojums, kas var izraisīt apdegumus vai ugunsgrēku.

- d) **Nepareizas lietošanas gadījumā šķidrums var iztecēt no akumulatora, — nepieskarieties tam. Ja jūs nejauši pieskārāties šķidrumam, noskalojiet saskarsmes vietu ar ūdeni. Ja šķidrums nokļūst acīs, meklējiet arī medicīnisku palīdzību. Šķidrums, kas iztecējis no akumulatora, var izraisīt kairinājumu vai apdegumus.**
- e) **Neekspluatējiet akumulatoru vai rīku, kas ir bojāts vai pārveidots. Bojāti vai pārveidoti akumulatori var izrādīt neparedzamu uzvedību, kas var rezultātā novest pie ugunsgrēka, eksplozijas vai savainošanās riska.**
- f) **Nepakļaujiet akumulatoru vai rīku ugunsgrēkam vai pārmērīgai temperatūrai. Uguns vai temperatūras virs 130 °C iedarbība var izraisīt sprādzienu.**
- g) **Sekojiēt visām lādēšanas instrukcijām un nelādējiet akumulatoru vai rīku ārpus temperatūras diapazona, kas noteikts instrukcijā. Nepareiza uzlāde vai lādēšana temperatūrās ārpus norādītā diapazona var sabojāt akumulatoru un palielināt ugunsgrēka risku.**

6) APKALPOŠANA

- a) **Nodrošiniet, ka elektroinstrumenta apkopi un apkalpošanu veic kvalificēts remontstrādnieks, lietojot tikai identiskas rezerves daļas. Tādējādi tiek saglabāta elektroinstrumenta drošība.**
- b) **Nekad neapkalpojiēt bojātus akumulatorus. Akumulatora apkalpošanu drīkst veikt tikai ražotājs vai pilnvaroti pakalpojumu sniedzēji.**

Drošības instrukcijas lenķzāģiem

- a) **Lenķzāģi ir paredzēti, lai grieztu koku vai kokam līdzīgus izstrādājumus, tos nevar izmantot ar abrazīviem griezējdiskiem dzelzs materiālu griešanai, piemēram, restēm, stieņiem, radzēm utt. Abrazīvie putekļi izraisa kustīgo daļu, piemēram, apakšējā aizsarga, iestrēgšanu. Dzirksteles no abrazīvu materiālu griešanas sadedzinās apakšējo aizsargu, iezāģēšanas ieliktni un citas plastmasas daļas.**
- b) **Izmantojiēt spaiļes, lai nostiprinātu apstrādājamo detaļu, kad vien tas ir iespējams. Ja atbalstāt apstrādājamo detaļu ar roku, jums vienmēr ir jātur sava roka vismaz 100 mm (4") no**

zāģripas abām pusēm. Neizmantojiēt šo zāģi materiālu griešanai, kas ir pārāk mazi, lai varētu tikt droši nostiprināti vai turēti ar roku. Ja jūsu rokas ir novietotas pārāk tuvu zāģripai, ir paaugstināts traumas risks, saskaroties ar zāģripu.

- c) **Apstrādājamai detaļai jābūt nekustīgai un nostiprinātai ar skavu vai atbalstītai gan pret ierobežotāju, gan galdu. Nekādā gadījumā neviziet apstrādājamo detaļu asmenī un nezāģējiēt, turot to "tikai ar rokām". Nepiespiesti vai kustīgi apstrādājamie materiāli var tikt izmesti lielā ātrumā, kas var radīt ievainojumus.**
- d) **Stumiet zāģi cauri apstrādājamai detaļai. Nevelciet zāģi cauri apstrādājamai detaļai. Lai veiktu griezumu, paaugstiniet zāģa galvu un izvelciet to ārā pāri apstrādājamai detaļai bez griešanas, iedarbiniet motoru, nospiediet zāģa galvu uz leju un bīdiēt zāģi cauri apstrādājamai detaļai. Griešana uz vilkšanas kustību var izraisīt zāģripas virzīšanos uz apstrādājamā materiāla augšpusi un spēcīgu zāģripas mezgla mešanu operatora virzienā.**
- e) **Nekad nešķērsojiēt ar savu roku pāri paredzētajai griešanas līnijai zāģripas priekšā vai aiz mugurē. Detaļas atbalstīšana ar "sakrustotām rokām", t. i., detaļas turēšana pa labi no zāģripas ar kreiso roku vai otrādi, ir ļoti bīstama.**
- f) **Nesniedzieties aiz ierobežotāja ar nevienu roku tuvāk par 100 mm (4 collas), no abām zāģripas pusēm, lai noņemtu koka atgriezumus vai kāda cita iemesla dēļ, kamēr zāģripa griežas. Rotējošās zāģripas tuvums jūsu rokai var nebūt viegli acīmredzams, un jūs varat sevi nopietni ievainot.**
- g) **Pārbaudiēt savu apstrādājamo detaļu pirms griešanas. Ja apstrādājama materiāls ir izliekts vai grubuļains, nostipriniet to ar izliekto ārpusi uz ierobežotāja pusi. Vienmēr pārliecinieties, ka nav atstarpes starp apstrādājamo detaļu, ierobežotāju un galdu gar zāģējuma līniju. Saliekti vai grubuļaini apstrādājamie materiāli var griezties vai nobīdīties un var izraisīt rotējošajās zāģripas iestrēgšanu griešanas laikā. Apstrādājamajā materiālā nedrīkst atrasties naglas vai svešķermeņi.**
- h) **Nelietojiēt zāģi, kamēr galds nav notīrīts no visiem instrumentiem, koka atgriezumiem utt., izņemot pašu apstrādājamo detaļu. Mazi būvgruži**

vai vaļīgi koka gabali, vai citi objekti, kas saskaras ar rotējošo zāgripu, var tikt izmesti ar lielu ātrumu.

- i) **Vienlaikus grieziet tikai vienu apstrādājamo detaļu.** Viena uz otras sakrautas vairākas apstrādājamās detaļas nevar adekvāti nostiprināt vai savilkt, un tās griešanas laikā var iestrēgt uz zāgripas vai nobīdīties.
- j) **Pirms lietošanas pārlicinieties, ka leņķzāģis ir uzstādīts vai novietots uz līdzenas, stingras darba virsmas.** Līdzena un stingra darba virsma samazina risku, ka leņķzāģis paliek nestabils.
- k) **Plānojiet savu darbu. Katru reizi, kad jūs maināt sagāzuma vai zāģa leņķa iestatījumu, pārlicinieties, ka regulējamais ierobežotājs ir iestatīts pareizi, lai atbalstītu apstrādājamo detaļu, un tas nesaskarsies ar zāgripu vai aizsargu sistēmu.** Neieslēdzot instrumentu slēdžkārt "ON" un bez apstrādājamā materiāla uz galda, pārvietojiet zāgripu caur pilnu simulētu zāģējumu, lai nodrošinātu, ka tā nesaskarsies un nezāģēs ierobežotāju.
- l) **Nodrošiniet atbilstošu atbalstu, piemēram, galda paplašinājumus, zāģu stiprinājumus utt., apstrādājamaļai detaļai, kas ir platāka vai garāka par galda virsmu.** Apstrādājamās detaļas, kas garākas vai platākas nekā leņķzāģa galds, var saliekties, ja nav droši atbalstītas. Ja nogrieztais gabals vai apstrādājamā detaļa sagriežas, tas var pacelt apakšējo aizsargu vai var tikt izmests ar rotējošo zāgripu.
- m) **Neizmantojiet citu personu kā galda pagarinājuma aizstājēju vai kā papildu atbalstu.** Nestabils apstrādājamās detaļas atbalsts var izraisīt zāgripas iestrēgšanu vai apstrādājamās detaļas nobīdi operācijas laikā, veicot jūs un palīgu uz rotējošās zāgripas pusi.
- n) **Nogrieztais gabals nedrīkst iesprūst vai tikt spiests ar jebkādiem līdzekļiem pret rotējošo zāgripu.** Ja ierobežots, t.i., izmantojot garuma aizturus, nogrieztais gabals var ieķīlēties pret zāgripu un tikt spēcīgi izmests.
- o) **Vienmēr lietojiet skavu vai statīvu, kas izstrādāts, lai pienācīgi atbalstītu apaļas detaļas, piemēram, stieņus vai caurules.** Stieņiem ir tendence griešanas laikā rīpot, liekot zāgripai "iekosties" un vilkt darbgbabalu kopā ar jūsu roku uz zāgripas pusi.
- p) **Pirms saskares ar apstrādājamo detaļu ļaujiet zāgripai sasniegt pilnu ātrumu.**

Tas samazinās risku, ka apstrādājamaļais materiāls var tikt izmests.



- q) **Ja apstrādājamaļais materiāls vai zāgripa iestrēgst, izslēdziet leņķzāģi.** Pagaidiet, kamēr visas kustīgās detaļas apstājas, un atvienojiet kontaktdakšu no strāvas avota un/vai izņemiet akumulatoru. Pēc tam atbrīvojiet iestrēgušo materiālu. Zāģēšanas ar iestrēgušu apstrādājamo detaļu turpināšana var izraisīt kontroles zudumu vai leņķzāģa bojājumus.
- r) **Beidzot zāģējumu, atlaidiet slēdzi, turiet zāģa galvu uz leju un nolaidiet, līdz zāgripa apstājas pirms nogrieztā gabala noņemšanas.** Sniegties ar savu roku pie zāgripas, kas tiek nolaists, ir bīstami.
- s) **Turiet rokturi stingri, kad veicat nepilnu zāģējumu vai atlaižat slēdzi pirms zāģa galva ir pilnīgi leļupvērstā stāvoklī.** Zāģa bremzēšanas darbība var izraisīt zāģa galvas pēķšņu vilkšanu leļup, radot risku gūt traumas.

Papildu drošības noteikumi leņķzāģiem



BRĪDINĀJUMS! Neievietojiet akumulatoru iekārtā līdz visas instrukcijas ir izlasītas un saprastas.

- **NEDARBINIET ŠO MAŠĪNU**, kamēr iekārta nav pilnībā salikta un uzstādīta saskaņā ar instrukcijām. Nepareizi salikta mašīna var izraisīt nopietnus savainojumus.
- **SANĒMIET PADOMU** jūsu vadītāja, instruktora vai citas kvalificētas personas, ja jūs neesat rūpīgi iepazinies ar šīs mašīnas darbību. Zināšana ir drošība.
- **PĀRLIECINIETIES, KA** asmens griežas pareizajā virzienā. Zāgripas zobiem jābūt vērstiem rotācijas virzienā, kā parādīts uz zāģa.
- **PIEVELCIET VISUS STIPRINĀJUMU ROKTURUS**, kļoļus un sviras pirms ekspluatācijas. Vaļīgi stiprinājumi var izraisīt detaļu vai apstrādājamo detaļu izmešanu liela ātrumā.
- **PĀRLIECINIETIES**, ka visi asmeņi un zāgripas stiprinājumi ir tīri, zāgripas skavu padziļinājumu puses ir pret zāgripu un vārpstas skrūve ir droši pievilkta. Vaļīga vai neatbilstoša zāgripas stiprināšana var novest pie zāģa bojājumiem un iespējams arī ievainojumiem.
- **NEDARBINIET AR NEKĀDU CITU, IZŅEMOT NORĀDĪTO SPRIEGUMU** zāģim. Pretējā gadījumā var notikt pārkaršana, sabojāt instrumentu un gūt ievainojumus.

- **VENTILATORĀ NEDRĪKST NEKO IESPIEST**, lai aizturētu dzinēja ass kustību. Pretējā gadījumā var sabojāt instrumentu un iespējams gūt ievainojumus.
 - **NEKAD NEGRIEZĪET METĀLUS** vai mūri. Abi divi var izraisīt karbīda uzgaļa izlidošanu no asmens lielā ātrumā, izraisot smagus ievainojumus.
 - **NEVIENA ĶERMEŅA DAĻA NEKAD NEDRĪKST ATRĀSTIES ZĀGRIPAS ZĀĢĒŠANAS LĪNIJAS CEĻĀ.** Jūs varat gūt ievainojumus.
 - **NEKAD NEPIEVINOJIET ZĀGRIPAS SMĒRVIELAS PIE ZĀGRIPAS, KAS DARBOJAS.** Smērvielu pievienošana varētu izraisīt jūsu roku uziešanu uz zāgripas, izraisot nopietnus ievainojumus.
 - **NEDRĪKST** tuvināt rokas zāgripai ceļam, kamēr zāģis ir pievienots elektrobarošanas avotam. Nejauša zāgripas aktivizēšana var izraisīt nopietnus ievainojumus.
 - **NEKAD NESNIEDZIETIES PĀRI VAI AIZ ZĀGRIPAS.** Zāgripas var radīt nopietnu ievainojumu.
 - **NESNIEDZIETIES ZEM ZĀĢA**, ja tas nav atvienots no strāvas padeves un izslēgts. Saskaroties ar zāgripu, var gūt ievainojumus.
 - **NOSTIPRINIET MAŠĪNU PIE STABILAS ATBALSTA VIRSMAS.** Vibrācija var iespējams izraisīt mašīnas slīdēšanu, staigāšanu vai apgāšanos, izraisot nopietnus ievainojumus.
 - **IZMANTOJIET TIKAI ŠĶĒRSZĀĢA ASMEŅUS**, kas ieteicami leņķzāģiem. Lai iegūtu labākos rezultātus, neizmantojiet zāgripas ar karbīda uzgaļiem, kuru zobu priekšējie leņķi pārsniedz 7 grādus. Nedrīkst uzstādīt zāgripas ar dziļām zobstarpām. Tie var novirzīties un saskarties ar aizsargu, un izraisīt bojājumus mašīnai, un/vai nopietnus ievainojumus.
 - **IZMANTOJIET TIKAI PAREIZĀ IZMĒRA UN VEIDA ASMEŅUS**, kas noteikti šim rīkam, lai novērstu mašīnas bojājumus un/vai nopietnus ievainojumus (saskaņā ar EN 847-1).
 - **PĀRBAUDIET, VAI ZĀGRIPAI NAV PLAISAS** vai kādi citi bojājumi pirms ekspluatācijas. Ieplaisājusi vai bojāta zāgripa var sadalīties, un tās gabali var tikt izmesti lielā ātrumā, izraisot nopietnus ievainojumus. Nekavējoties nomainiet ieplaisājušas vai bojātas zāgripas. Ievērojiet maksimālo ātrumu, kas atzīmēts uz zāgripas.
 - **NOTĪRIET ZĀGRIPU UN ZĀGRIPAS STIPRINĀJUMUS** pirms ekspluatācijas. Asmens un zāgripas stiprinājumu tīrīšana ļauj jums pārbaudīt, vai zāgripai ir jebkādi bojājumi. Ieplaisājusi vai bojāta zāgripa vai tās stiprinājums var sadalīties un zāgripas gabali var tikt izmesti lielā ātrumā, izraisot nopietnus ievainojumus.
 - **NEIZMANTOJIET DEFORMĒTAS ZĀGRIPAS.** Pārbaudiet, vai zāgripa darbojas pareizi un ir brīva no vibrācijām. Vibrējoša zāgripa var izraisīt bojājumus mašīnai un/vai nopietnus ievainojumus.
 - **NELIETOJIET** smērvielas vai tīrīšanas līdzekļus (īpaši izsmidzināmā vai aerosola veidā) plastmasas aizsarga tuvumā. Aizsargs veidots no polikarbonāta, kam kaitē daudzas ķīmiskās vielas.
 - **TURIET AIZSARGU SAVĀ VIETĀ** un darba stāvoklī.
 - **VIENMĒRIZMANTOJIETIEZĀĢĒŠANAS PLĀTNI UN NOMAINIET ŠO PLĀTNI, KAD TĀ IR BOJĀTA.** Mazu šķembu uzkrāšanās zem zāģa griešanas laikā var traucēt zāgripai vai izraisīt apstrādājamā materiāla nestabilitāti.
 - **IZMANTOJIET TIKAI ZĀGRIPAS STIPRINĀJUMUS, KAS PĀREDZĒTIŠIM RĪKAM**, lai novērstu bojājumus mašīnai un/vai nopietnus ievainojumus.
 - **NOTĪRIET MOTORA GAISA SĻOTUS** šķembām un zāģskaidām. Aizsērējušas motora gaisa spraugas var izraisīt mašīnas pārkaršanu, bojājot mašīnu un, iespējams, izraisot īssavienojumu, kas varētu radīt nopietnus ievainojumus.
 - **NEKAD NENOBLOKĒJIET SLĒDZI POZĪCIJĀ "IESLĒGTS".** Tas var izraisīt smagus ievainojumus.
 - **NEKAD NESTĀVIET UZ RĪKA.** Ja instruments apgāžas vai notiek saskare ar griezējasmeņiem, var rasties nopietni ievainojumi.
-  **BRĪDINĀJUMS!** Plastmasas, ar mizu noklātu koku vai citu materiālu griešana var izraisīt izkausēto materiālu uzkrāšanos uz zāgripas uzgaļiem un zāgripas korpusa griešanas laikā, palielinot zāgripas pārkaršanas un iestrēgšanas risku.
-  **BRĪDINĀJUMS!** Vienmēr valkājiet piemērotus ausu aizsargus. Dažos apstākļos un ilgaicīga darba gadījumā šī instrumenta radītais troksnis var izraisīt dzirdes pasliktināšanos. Ievērojiet, ka trokšņa iedarbību var mazināt šādi faktori:

- tādū zāgripu lietošana, kuri rada mazāku troksni;
- tikai labi uzasinātu zāgripu lietošana; un
- īpaši izstrādātu skaņu mazinošas zāgripas.



BRĪDINĀJUMS! VIENMĒR valkājiet aizsargbrilles. Ikdienas brilles NAV aizsargbrilles. Ja griešanas darba laikā rodas putekļi, lietojiet arī sejas vai putekļu masku.



BRĪDINĀJUMS! Darbinot šo instrumentu, var rasties un/vai izplatīties putekļi, kas var izraisīt smagus un paliekošus elpceļu vai citus ievainojumus.



BRĪDINĀJUMS! Daži putekļu, kas izveidoti ar slīpēšanu, zāgēšanu, malšanu, urbšanu un citām būvniecības darbībām, satur ķīmiskas vielas, kas, kā zināms, izraisa vēzi, iedzimtus defektus vai citu reproduktīvo kaitējumu. Daži šo ķīmisko vielu piemēri ir šādi:

- svins no svīnu saturošām krāsām,
- kristāliskais silīcija dioksīds no kļēģeļiem un cementa un citiem mūra izstrādājumiem; un
- arsēns un hroms no ķīmiski apstrādātiem zāgmateriāliem.

Šo vielu iedarbības risks atšķiras atkarībā no tā, cik bieži jūs darāt šāda veida darbu. Lai samazinātu saskari ar šīm ķīmikālījām: strādājiet labi vēdinātā vietā un strādājiet ar apstiprinātu drošības aprīkojumu, piemēram, ar putekļu maskām, kas ir speciāli izstrādātas, lai filtrētu mikroskopiskas daļiņas.

- **Izvairieties no ilgstošas saskares ar putekļiem, kas veidojas slīpēšanas, zāgēšanas, malšanas, urbšanas un citos būvniecības darbos.** Valkājiet aizsargapģērbu un mazgājiet putekļu iedarbībai pakļautās zonas ar ziepēm un ūdeni. Ļaujot putekļiem iekļūt mutē, acīs vai uzkrāties uz ādas, var veicināt kaitīgu ķīmikāliju uzsūkšanos.



BRĪDINĀJUMS! Darbinot šo instrumentu, var rasties un/vai izplatīties putekļi, kas var izraisīt smagus un paliekošus elpceļu vai citus ievainojumus. Vienmēr lietojiet elpošanas ceļu aizsardzības līdzekļus,

kas piemēroti konkrēto putekļu iedarbības novēršanai.

Atlikušie riski

Ekspluatējot zāģus, parasti pastāv arī šādi riski:

- ievainojumi, kas radušies, pieskaroties rotējošām detaļām.

Lai arī tiek ievēroti attiecīgie drošības norādījumi un tiek uzstādītas drošības ierīces, dažus atlikušos riskus nav iespējams novērst. Tie ir šādi:

- dzirdes pasliktināšanās;
- negadījumu risks, ko izraisa rotējošas zāgripas nenosegtās daļas;
- ievainojuma risks, mainot zāgripu;
- pirkstu saspiešanas risks, atverot aizsargus;
- kaitējums veselībai, ko izraisa putekļu ieelpošana, kuri rodas, zāgējot koksni, jo īpaši ozolu, dižskābardi un MDF paneļus.

Turpmākie faktori palielina elpošanas traucējumu risku:

- ēvelējot koksni, nav pievienots putekļu savācējs;
- putekļu filtri nav iztīrīti, kā rezultātā notiek nepilnīga putekļu nosūkšana.

Apzīmējumi uz instrumenta

Uz instrumenta ir attēlotas šādas piktogrammas:



Pirms ekspluatācijas izlasiet lietošanas rokasgrāmatu.



Valkājiet ausu aizsargus.



Valkājiet acu aizsargus.



Netuviniet rokas zāgripai.



Neskatieties darba luktura gaismā.

DATUMA KODA NOVIETOJUMS (1. ATT.)

Datuma kods (x), kurā ir norādīts arī ražošanas gads, ir nodrukāts uz korpusa.

Piemērs:

2015 XX XX
Ražošanas gads

Svarīgi drošības norādījumi visiem akumulatoru lādētājiem

SAGLABĀJIET ŠOS NORĀDĪJUMUS. Šajā rokasgrāmatā ir iekļauti svarīgi drošības un ekspluatācijas norādījumi saderīgiem akumulatoru lādētājiem (skatiet sadaļu **Tehniskie dati**).

- Pirms lādētāja izmantošanas izlasiet visus norādījumus un brīdinājuma apzīmējumus uz lādētāja, akumulatora un instrumenta, kurā tiek izmantots akumulators.



BRĪDINĀJUMS! Elektriskās strāvas trieciena risks. Lādētājā nedrīkst iekļūt šķidrums. Var rasties elektriskās strāvas trieciens.



BRĪDINĀJUMS! Mēs iesakām izmantot noplūdstrāvas aizsargierīci ar nominālo nostrādes strāvu 30 mA vai mazāk.



UZMANĪBU! Ugunsbīstamība! Lai mazinātu ievainojuma risku, uzlādējiet tikai DEWALT vairākkārt uzlādējamus akumulatorus. Cita veida akumulatori var eksplodēt, izraisot ievainojumus un sabojājot instrumentu.



UZMANĪBU! Bērni ir jāuzrauga, lai viņi nespēlētos ar instrumentu.

IEVĒRĪBAI! Dažos gadījumos svešķermeņi var izraisīt īssavienojumu atklātos lādētāja uzlādes kontaktos, ja akumulators ir pievienots elektrotīklam. Lādētāja tuvumā nedrīkst novietot vadītspējīgus materiālus, piemēram, dzelzs skaidas, alumīnija foliju vai uzkrājušās metāla daļiņas. Ja lādētājā nav ievietots akumulators, lādētājs ir jāatvieno no elektrotīkla. Pirms lādētāja tīrīšanas tas ir jāatvieno no elektrotīkla.

- Garāko kalpošanas laiku un labāko veiktspēju var iegūt, ja akumulators tiek uzlādēts, kad gaisa temperatūra ir no 18 °C līdz 24 °C. **NEDRĪKST** uzlādēt akumulatoru, kad gaisa temperatūra ir zemāka par +4 °C vai augstāka par +40 °C. Tas ir svarīgi, un novērsīs nopietnus bojājumus akumulatoram.
- **NEDRĪKST lādēt akumulatoru ar citiem lādētājiem, kas nav norādīti šajā rokasgrāmatā.** Lādētājs ir īpaši paredzēts šī akumulatora uzlādēšanai.
- **Šie lādētāji ir paredzēti tikai DEWALT akumulatoru uzlādēšanai.** Lietojot tos citiem mērķiem, var izraisīt ugunsgrēka, elektriskās strāvas vai nāvējoša trieciena risku.

- **Nepakļaujiet lādētāju lietus vai sniega iedarbībai.**
- **Atvienojot lādētāju, neraujiet aiz vada, bet gan aiz kontaktdakšas.** Tādējādi mazinās risks sabojāt kontaktdakšu un barošanas vadu.
- **Pārbaudiet, vai vads ir novietots tā, lai uz tā neuzkāptu, pār to nepakļuptu vai citādi nesabojātu vai nesarautu.**
- **Neizmantojiet pagarinājuma vadu, ja vien bez tā nevar iztikt.** Lietojot nepareizu pagarinājuma vadu, var izraisīt ugunsgrēka, elektriskās strāvas vai nāvējoša trieciena risku.
- **Uz lādētāja nedrīkst novietot nekādas priekšmetus, kā arī to nedrīkst novietot uz mīkstas pamatnes, lai nenosprostotu ventilācijas atveres un neizraisītu pārlieku pārkaršanu iekšpusē.** Novietojiet lādētāju vietā, kur nav karstuma avotu. Lādētāja vēdināšanu nodrošina atveres korpusa augšpusē un apakšpusē.
- **Nelietojiet lādētāju, ja tā vads vai kontaktdakša ir bojāti** — tie ir nekavējoties jānomaina.
- **Neekspluatējiet vai neizjauciet lādētāju, ja tas ir saņēmis asu triecienu, ticis nomests vai citādi ir bojāts.** Nogādājiet to pilnvarotā apkopes centrā.
- **Ja ir vajadzīga apkope vai remonts, nogādājiet to pilnvarotā apkopes centrā.** Ja tas tiek nepareizi lietots vai no jauna samontēts, var rasties elektriskās strāvas trieciena, nāvējoša trieciena vai aizdegšanās risks.
- Ja barošanas vads ir bojāts, ražotājam, servisa pārstāvim vai līdzvērtīgi kvalificētam speciālistam tas ir nekavējoties jānomaina pret jaunu, lai novērstu bīstamību.
- **Pirms lādētāja tīrīšanas, tas ir jāatvieno no elektrotīkla. Tādējādi mazinās elektrošoka risks.** Šis risks nesamazinās, ja izņemat tikai akumulatoru.
- **NEKAD** nemēģiniet savienot divus lādētājus kopā.
- **Lādētājs ir paredzēts darbībai ar standarta 230 V mājsaimniecības elektrisko strāvu. Lādētāju nedrīkst izmantot ar jebkuru citu spriegumu.** Ievērojiet, ka tas neattiecas uz transportlīdzekļu lādētājiem.

SAGLABĀJIET ŠOS NORĀDĪJUMUS

Lādētāji

Lādētāji DCB105, DCB107, DCB112, DCB113 un DCB115 paredzēti 10,8 V, 14,4 V un 18 V litija jonu XR akumulatoru (DCB140, DCB141, DCB142, DCB143, DCB144, DCB145, DCB180, DCB181, DCB182, DCB183, DCB183B, DCB184, DCB184B un DCB185) lādēšanai.

DEWALT lādētāji nav jāneregulē un ir izstrādāti tā, lai būtu maksimāli vienkārši ekspluatējami.





Uzlādes gaita (2. att.)







1. Pirms akumulatora ievietošanas pievienojiet lādētāju piemērotai kontakttīgzdai.
2. Ievietojiet lādētājā akumulatoru (P). Vienmērīgi mirgo sarkanā (uzlādes) lampiņa, norādot, ka uzlādes gaita ir sākusies.
3. Kad sarkanais indikators deg nepārtraukti, tas liecina, ka uzlāde ir pabeigta. Tagad akumulators ir pilnībā uzlādēts, un to var sākt lietot vai arī atstāt lādētājā.

PIEZĪME: Lai nodrošinātu litija jonu akumulatoru optimālu darbību un maksimālu darbību, pirms lietošanas pilnībā uzlādējiet jaunu akumulatoru.

Uzlādes kārtība

Skatiet turpmāko tabulu, lai uzzinātu akumulatora uzlādes statusu.

Uzlādes indikatori: DCB105	
	uzlādē — — — —
	pilnībā uzlādēts — — — — 
	karsta/auksta akumulatora uzlādes atlikšana — • — • — •
	akumulators ir jānomaina • • • • • • • •

Uzlādes indikatori: DCB107, DCB112, DCB113, DCB115	
	uzlādē — — — — 
	pilnībā uzlādēts — — — — 
	karsta/auksta akumulatora uzlādes aizkave* — — — — — — — — 

***DCB107, DCB112, DCB113, DCB115:** Šajā laikā turpina mirgot sarkanā lampiņa un deg dzeltenā lampiņa. Tiklīdz akumulators ir atdzisis līdz piemērotai temperatūrai, dzeltenā lampiņa izdziest, un lādētājs atsāk uzlādes procesu.

Saderīgs(i) lādētājs(i) neuzlādē akumulatoru, ja tas ir bojāts. Par bojātu akumulatoru liecina tas, ka neiedegas lādētāja indikators, tiek attēlots

simbols, kas liecina par kļūmi akumulatorā, vai arī mirgo indikators.

PIEZĪME. Tas var nozīmēt arī to, ka kļūme ir lādētājā.

Ja lādētājs konstatē kļūmi, nogādājiet lādētāju un akumulatoru pilnvarotā apkopes centrā, lai tos pārbaudītu.

KARSTA/AUKSTA AKUMULATORA UZLĀDES ATLIKŠANA

Ja lādētājs konstatē, ka akumulators ir pārāk karsts vai auksts, automātiski tiek aktivizēta karsta/auksta akumulatora uzlādes atlikšana, apturot uzlādēšanu, līdz akumulators ir sasniedzis piemērotu temperatūru. Lādētājs automātiski pārslēdzas akumulatora lādēšanas režīmā. Ar šo funkciju akumulatoram tiek nodrošināts maksimāls kalpošanas laiks.

Auksts akumulators tiek uzlādēts tikai līdz aptuveni pusei no silta akumulatora uzlādes pakāpes. Visā uzlādes ciklā akumulators tiek lēnāk lādēts, un maksimālais uzlādes ātrums netiek sasniegts pat tad, ja akumulators ir uzsilis.

TIKI LITIJA JONU AKUMULATORI

XR sērijas instrumenti ar litija jonu akumulatoriem ir aprīkoti ar elektronisku aizsardzības sistēmu, kas aizsargā tos pret pārlādēšanu, pārkaršanu vai dziļu izlādi.

Ja sāk darboties elektroniskā aizsardzības sistēma, instruments tiek automātiski izslēgts. Šādā gadījumā ievietojiet lādētājā litija jonu akumulatoru, līdz tas ir pilnībā uzlādēts.

Svarīgi drošības norādījumi visiem akumulatoriem

Pasūtot rezerves akumulatoru, jānorāda akumulatora kataloga numurs un spriegums.

Jauns akumulators nav pilnībā uzlādēts. Pirms akumulatora un lādētāja izmantošanas izlasiet turpmākos drošības norādījumus. Pēc tam izpildiet norādīto uzlādes kārtību.

IZLASIET VISUS NORĀDĪJUMUS

- **Akumulatoru nedrīkst lādēt vai lietot sprādzienbīstamā vidē, piemēram, viegli uzliesmojošu šķidrums, gāzu vai putekļu tuvumā.** Ievietojot akumulatoru lādētājā vai izņemot no tā, var uzliesmot putekļi vai izgarojuma tvaiki.
- **Nespiediet akumulatoru lādētājā ar spēku. Nepārveidojiet akumulatoru tā, lai tas derētu citam, nesavietojamam lādētājam, jo akumulators var sabojāties un izraisīt ievainojumus.**

- Uzlādējiet akumulatorus tikai ar DEWALT lādētājiem.
- **NEDRĪKST** akumulatoru apliet ar ūdeni vai citu šķidrumu vai iegremdēt kādā šķidrumā.
- **Neuzglabājiet vai nelietojiet instrumentu un akumulatoru vietās, kur temperatūra var nokrist zem 0 °C (32 °F) vai pārsniegt 40 °C (104 °F) (piemēram, vasaras laikā ārā nojumēs vai metāla celtnēs).** Lai akumulators kalpotu ilglaicīgi, glabājiet to vēsā, sausā vietā.



BRĪDINĀJUMS! Nekādā gadījumā neatveriet akumulatoru. Ja akumulatora korpuss ir ieplaisājis vai bojāts, to nedrīkst ievietot lādētājā. Akumulatoru nedrīkst lauzt, nomest zemē vai bojāt. Neeksplodējiet akumulatoru vai lādētāju, ja tas ir saņēmis asu triecienu, ticis nomests vai citādi ir bojāts (piemēram, caurdurts ar naglu, pārsists ar āmuru, samīdīts). Var rasties elektriskās strāvas vai nāvējošs trieciens. Bojāti akumulatori jānogādā apkopes centrā, lai tos nodotu pārstrādei.



UZMANĪBU! Kad instruments netiek lietots, tas jānovieto guļus uz stabilas virsmas, no kuras tas nevar nokrist zemē. Dažus instrumentus, kam ir liels akumulators, var novietot stāvus uz tā, taču šādā gadījumā tos var viegli apgāzt.

ĪPAŠI DROŠĪBAS NORĀDĪJUMI LITĪJA JONU (LI-ION) AKUMULATORIEM

- **Akumulatoru nedrīkst sadedzināt pat tad, ja tas ir stipri bojāts vai pilnībā nolietots.** Akumulators ugunī var eksplodēt. Sadedzinot litija jonu akumulatoru, rodas toksiski izgarojuma tvaiki un vielas.
- **Ja akumulatora šķidrums nokļūst uz ādas, nekavējoties mazgājiet skarto vietu ar maigu ziepjūdeni.** Ja akumulatora šķidrums nokļūst acī, skalojiet to, tecinot ūdeni pār atvērtu aci 15 minūtes vai tikmēr, kamēr pāriet kairinājums. Ja ir vajadzīga medicīniska palīdzība, ievērojiet, ka akumulatora elektrolīta sastāvā ir šķidru organisko karbonātu un litija sāļu maisījums.
- **Atklātu akumulatoru elementu saturs var izraisīt elpošanas ceļu kairinājumu.** Jāieelpo svaigs gaiss. Ja simptomi nepāriet, meklējiet medicīnisku palīdzību.



BRĪDINĀJUMS! Ugunsbīstamība! Akumulatora šķidrums var uzliesmot,

nonākot saskarē ar dzirkstelēm vai liesmu.

Transportēšana

DEWALT akumulatori atbilst visiem spēkā esošajiem transportēšanas noteikumiem, ko pieprasa nozarē un ar juridiskajiem standartiem, tostarp ANO ieteikumiem par bīstamu kravu pārvadāšanu, Starptautiskās Gaisa transporta asociācijas (IATA) noteikumiem par bīstamām precēm, Starptautiskajiem jūras noteikumiem par bīstamām precēm (IMDG) un Eiropas līgumam par starptautiskiem bīstamo kravu autopārvadājumiem (ADR). Litija jonu elementi un akumulatori ir pārbaudīti atbilstīgi ANO ieteikumos par bīstamu kravu pārvadāšanu iekļautās pārbaudes un kritēriju rokasgrāmatas 38.3. iedaļai.

Vairumā gadījumu uz DEWALT akumulatoru transportēšanu neattiecas 9. kategorijas bīstamo materiālu klasifikācijas pilnais regulējums. Kopumā ir divi gadījumi, uz kuriem attiecas transportēšana atbilstoši 9. kategorijai:

1. Vairāk nekā divu DEWALT litija jonu akumulatoru pārvadāšana ar gaisa transportu, ja iepakojumā ir tikai akumulatori (bez instrumentiem); un
2. Litija akumulatora pārvadāšana ar jebkuru transporta veidu, ja akumulatora enerģijas patēriņš ir lielāks kā 100 vatstundas (Wh). Uz litija jonu akumulatoru iepakojumiem ir norādīta ietilpība vatstundās.

Neskatoties uz to, vai uz pārvadāšanu attiecas vai neattiecas minētie noteikumi, pārvadātājs ir atbildīgs par jaunāko iepakojuma, marķēšanas/ apzīmēšanas un dokumentācijas noteikumu pārzināšanu.

Transportējot akumulatorus, var izcelties ugunsgrēks, ja akumulatora spaiļes nejauši nonāk saskarē ar vadītspējīgiem materiāliem. Transportējot akumulatorus, to spaiļēm ir jābūt aizsargātām un izolētām no materiāliem, kas var ar tām saskarties un izraisīt īssavienojumu.

Šajā rokasgrāmatas sadaļā minētā informācija ir sniegta godprātīgi un tiek uzskatīta par pareizu brīdī, kad šis dokuments tika sastādīts. Tomēr netiek sniegtas ne tiešas, ne netiešas garantijas. Pircējs ir atbildīgs par to, lai viņa rīcība būtu saskaņā ar spēkā esošajiem noteikumiem.

Akumulators

AKUMULATORA TIPS

Modelis DCS365 darbojas ar 18 voltu akumulatoru.

Tiem ir piemēroti šādi akumulatoru modeļi DCB140, DCB141, DCB142, DCB143, DCB144, DCB145, DCB180, DCB181, DCB182, DCB183, DCB183B, DCB184, DCB184B vai DCB185.

Stikāku informāciju sk. **Tehniskajos datos**.

Ieteikumi uzglabāšanai

1. Vispiemērotākā uzglabāšanai ir vēsa un sausa vieta, kurā nav tiešu saules staru un kas nav pārāk karsta un auksta. Lai nodrošinātu akumulatora optimālu darbību un maksimālu kalpošanas laiku, uzglabājiet to istabas temperatūrā.
2. Ja akumulatoru novieto ilgstošā glabāšanā, to ieteicams pilnībā uzlādēt un uzglabāt vēsā, sausā vietā, neturot lādētājā.

PIEZĪME: Nav ieteicams uzglabāt pilnībā izlādētus akumulatorus. Pirms lietošanas akumulators būs jāuzlādē.

Uzlīmes uz lādētāja un akumulatora

Šajā rokasgrāmatā redzamās piktogrammas tiek papildinātas ar šādām piktogrammām, kas redzamas lādētāja un akumulatora uzlīmēs:



Pirms ekspluatācijas izlasiet lietošanas rokasgrāmatu.



Uzlādes laiku skatiet sadaļā **Tehniskie dati**.



Akumulators tiek lādēts.



Akumulators ir uzlādēts.



Akumulators ir bojāts.



Karsta/auksta akumulatora uzlādes aizkave.



Neievietojiet akumulatorā elektrību vadošus priekšmetus.



Neuzlādējiet bojātus akumulatorus.



Nepakļaujiet ūdens iedarbībai.



Bojāti vadi ir nekavējoties jānomaina.



Uzlādējiet tikai 4 °C – 40 °C temperatūrā.



Lietošanai tikai telpās.



Atbrīvojieties no akumulatora videi nekaitīgā veidā.

LI-IION



Uzlādējiet DEWALT akumulatorus tikai ar tiem izstrādātajiem DEWALT lādētājiem. Ja ar DEWALT lādētāju uzlādē citu ražotāju akumulatorus, kas nav DEWALT akumulatori, tie var eksplodēt vai radīt citus bīstamus apstākļus.



Akumulatoru nedrīkst sadedzināt.

Iepakojuma saturs

Iepakojumā ietilpst:

- 1 Leņķzāģis
- 1 Zāgripas uzgriežņu atslēga
- 1 Zāgripa
- 1 Sānu roktura komplekts
- 1 Putekļu maiss
- 1 Materiāla skava
- 1 Lietošanas rokasgrāmata

PIEZĪME. N modeļu komplektācijā neietilpst akumulatori, lādētāji un piederumu kārbas.

- *Pārbaudiet, vai transportēšanas laikā nav bojāts instruments, tā detaļas vai piederumi.*
- *Pirms ekspluatācijas veltiet laiku tam, lai pilnībā izlasītu un izprastu šo rokasgrāmatu.*

Apraksts (1. att.)



BRĪDINĀJUMS! Elektroinstrumentu vai tā daļas nedrīkst pārveidot. To var sabojāt vai var gūt ievainojumus.

- Slēdža sprūds
- Darba rokturis
- Uzstādīšanas caurumi
- Apakšējais aizsargs
- Zāģēšanas leņķa fiksēšanas kloķis
- Iezāģēšanas plātne
- Zāģēšanas leņķa roksvira
- Zāģēšanas leņķa skala
- Zāģēšanas leņķa skala

- J. Sānu rokturis
- K. Ierobežotājs
- L. Sagāzuma fiksēšanas kloķis
- M. Slīdes
- N. Putekļu atvere
- O. Papildu rokturis
- P. Akumulators
- Q. XPS™ darba gaismas momentānais slēdzis
- R. Atbloķēšanas svira
- S. Slīdes regulēšanas skrūve
- T. Slīdes fiksēšanas kloķis
- U. Stiprināšanas caurums
- V. Zāgripa uzgriežņu atslēga
- W. Slēgšanas kods
- X. Datuma kods
- Y. Sagāzuma bloķēšana

PAREDZĒTĀ LIETOŠANA

Jūsu DEWALT DCS365 bezvadu slīdrāmja leņķzāģis ir izstrādāts profesionāliem koka griešanas pielietojumiem. Tas precīzi, vienkārši un droši veic šādus zāģēšanas darbus: šķerszāģēšanu, zāģēšanu sazāgumā un pagrieztā leņķī.

Šis instruments ir paredzēts lietošanai ar karbīda uzgali 184 mm (7-1/4 collas) nominālam zāgripas diametram.

NEKAD NEZĀĢĒJIET METĀLUS vai vieglus sakausējumus, it īpaši magniju.

NELIETOJIET mitros vai slapjos apstākļos, vai uzliesmojošu šķidrums vai gāzu klātbūtnē.

Šie leņķzāģi ir profesionālai lietošanai paredzēti elektroinstrumenti.

NEĻAUJIET bērniem aiztikt instrumentu. Ja šo instrumentu ekspluatē nepieredzējuši operatori, viņi ir jāuzrauga.

- **Mazi bērni un nespēcīgas personas.** Instrumentu nav paredzēts lietot maziem bērniem vai nespēcīgām personām bez uzraudzības.
- Šo instrumentu nav paredzēts ekspluatēt personām (tostarp bērniem), kam ir ierobežotas fiziskās, sensorās vai psihiskās spējas vai trūkst pieredzes un zināšanu, ja vien tās neuzrauga persona, kas atbild par viņu drošību. Bērnus nedrīkst atstāt bez uzraudzības ar instrumentu.

Elektrodrošība

Elektromotors ir paredzēts tikai vienam noteiktam spriegumam. Pārbaudiet, vai akumulatora spriegums atbilst kategorijas plāksnītē norādītajam spriegumam. Pārbaudiet arī to, vai lādētāja spriegums atbilst elektrotīkla spriegumam.



Šim DEWALT lādētājam ir dubulta izolācija atbilstoši EN 60335, tāpēc nav jālieto iezemēts vads.

Ja barošanas vads ir bojāts, tas ir jānomaina pret īpaši sagatavotu vadu, kas pieejams DEWALT remonta darbnīcās.

Barošanas vada kontaktdakšas nomainīšana (tikai Apvienotajai Karalistei un Īrijai)

Ja ir jāuzstāda jauna barošanas vada kontaktdakša:

- *nekaitīgā veidā atbrīvojieties no nederīgās kontaktdakšas;*
- *pievienojiet brūno vadu pie kontaktdakšas fāzes spaiļes;*
- *pievienojiet zilo vadu pie neitrālās spaiļes.*



BRĪDINĀJUMS! Vadus nedrīkst pievienot pie zemējuma spaiļes.

Ievērojiet uzstādīšanas norādījumus, kas ietilpst labas kvalitātes kontaktdakšu komplektācijā. Ieteicamais drošinātājs: 3 A.

Pagarinājuma vada lietošana

Pagarinājuma vadu nevajadzētu lietot, ja vien bez tā nekādi nevar iztikt. Izmantojiet atzītus pagarinājuma vadus, kas atbilst lādētāja ieejas jaudai (sk. **Tehniskos datus**). Minimālais vadītāja šķērsgrizuma laukums ir 1 mm²; maksimālais garums ir 30 m.

Ja lietojat kabeļa rulli, vienmēr notiniet kabeli no tā pilnībā nost.

SALIKŠANA UN REGULĒŠANA



BRĪDINĀJUMS! Lai mazinātu smaga ievainojuma risku, izslēdziet instrumentu un izņemiet no tā akumulatoru pirms regulēšanas, tīrīšanas vai apkopes, vai pierīcū un piederumu uzstādīšanas/ noņemšanas. Instrumentam neļaujiet sākt darboties, var gūt ievainojumus.



BRĪDINĀJUMS! Lietojiet tikai DEWALT akumulatorus un lādētājus.

Akumulatora ievietošana instrumentā un izņemšana no tā (3. att.)

PIEZĪME. Pārbaudiet, vai akumulators (P) ir pilnībā uzlādēts.

AKUMULATORA IEVIETOŠANA INSTRUMENTA ROKTURĪ

1. Savietojiet akumulatoru (P) ar slīdēm instrumenta rokturī (3. att.).
2. Bīdīet akumulatoru rokturī, līdz tas ir cieši nofiksēts instrumentā, un pārbaudiet, vai tas nevar atvienoties.

AKUMULATORA IZŅEMŠANA NO INSTRUMENTA

1. Nospiediet akumulatora atlaišanas pogu (AR) un spēcīgi velciet akumulatoru ārā no instrumenta roktura.
2. Ievietojiet akumulatoru lādētājā, kā aprakstīts šīs rokasgrāmatas sadaļā par lādētāju.

AKUMULATORA UZLĀDES INDIKATORS (3A ATT.)

Dažiem DEWALT akumulatoriem ir uzlādes indikators, kas sastāv no trijām zaļām gaismas diodēm, kuras norāda atlikušo akumulatora uzlādes līmeni.

Lai aktivizētu akumulatora jaudas indikatoru, nospiediet un turiet nospiestu akumulatora jaudas indikatora pogu (Z). Visas trīs zaļas LED gaismas diodes dažādās kombinācijās norāda atlikušo jaudu. Ja akumulatora atlikusī uzlāde ir kļuvusi pārāk zema, izdzīst visas trīs akumulatora uzlādes indikatora gaismas diodes un akumulators ir jāuzlādē.

PIEZĪME. Akumulatora jaudas indikatora attēlo tikai akumulatora atlikušo jaudu. Tas nav instrumenta darbības indikators, un to ietekmē dažādi mainīgie faktori — izstrādājuma sastāvdaļas, temperatūra un lietošanas veids.

Apraksts (1., 4. att.)

Atveriet kārbu un izceliet zāģi ārā (4. att.), izmantojot sānu rokturu padziļinājumus vai pacelšanas rokturi (O).

Novietojiet zāģi uz gludas, plakanas virsmas, piemēram, darbgalda vai izturīga galda.

Izskatiet 1. attēlu, lai iepazītos ar zāģi un tā dažādajām daļām. Sadaļā par regulējumiem būs norāde uz šiem noteikumiem, un jums ir jāzina, kādas detaļas ir un kur tās atrodas.



UZMANĪBU! Savilkšanas risks. Lai samazinātu ievainojumu risku, turiet

īkšķi zem darba roktura, kamēr velkat rokturi lejup. Apakšējais aizsargs kustēsies, kamēr darba rokturis tiek vilkts lejup, kas var izraisīt iespēšanu. Darba rokturis ir novietots tuvu pie aizsarga īpašiem zāģējumiem.

Nedaudz nospiediet darba rokturi (B) un izvelciet bloķēšanas tapu (W). Turot nospiestu rokturi, pamazām atbrīvojiet spēku uz to un ļaujiet tam pacelties līdz galam augšup. Izmantojiet bloķēšanas tapu, kad pārmēsājat zāģi no vienas vietas uz citu. Lai pārvietotu zāģi, vienmēr izmantojiet padziļinājumus satveršanai ar roku vai sānu rokturus (J), kā redzams 4. attēlā. Skatiet 5. attēlu un **Sānu rokturu uzstādīšana**.

Sānu rokturu uzstādīšana (5. att.)

Jūsu zāģis tiek piegādāts ar diviem sānu rokturiem (J), kuri jāuzstāda uz zāģa, kā parādīts 5. attēlā. Izmantojiet komplektācijā esošās 4 skrūves un 4 uzgriežņus. Cieši pievelciet.

Uzstādīšana uz darbgalda (1. att.)

Visām 4 pēdām ir izveidoti caurumi (C), lai atvieglotu galda montāžu, kā parādīts 1. attēlā. Lai zāģis neizkustētos, tas ir cieši jānostiprina uz stabilas virsmas. Lai instruments būtu pārvietojams, to var piestiprināt arī pie 12,7 mm (1/2 collas) vai biezāka finiera gabala, ko pēc tam var ar skavām piestiprināt pie instrumenta atbalsta vai pārvietot uz citu vietu un tur to ar skavām piestiprināt.

PIEZĪME. Piestiprinot šo instrumentu pie finiera gabala, montāžas skrūves nedrīkst būt izvērztas tā apakšdaļā. Finierim jāatrodas līdzīgi uz instrumenta atbalsta. Piestiprinot zāģi darba virsmai, nofiksējiet tikai uz bloķēšanas izcilņiem, kur atrodas montāžas skrūvēm paredzētie caurumi. Ja nofiksēsiet kādā citā zāģa vietā, tas nedarbosies pareizi.



UZMANĪBU! Lai zāģripa neiestrēgtu un darbs būtu precīzs, virsma, kur uzstādīts zāģis, nedrīkst būt grubuļaina vai kā citādi nelīdzena. Ja zāģis šūpojas uz virsmas, palieciet zem vienas no tā kājām plānu materiāla gabaliņu, lai zāģis cieši turētos uz darba virsmas.

Jaunas zāģripas maiņa vai uzstādīšana (attēli 6A – 6C)

Skatiet **Zāģu asmeņi** sadaļā **Papildu piederumi**.



BRĪDINĀJUMS! *Lai mazinātu smaga ievainojuma risku, izslēdziet instrumentu un izņemiet no tā akumulatoru pirms regulēšanas, tīrīšanas vai apkopes, vai pierīču un piederumu uzstādīšanas/ noņemšanas. Instrumentam nejausi sākot darboties, var gūt ievainojumus.*



BRĪDINĀJUMS! *Lai mazinātu ievainojuma risku, valkājiet darba cimdus, lietojot zāgripu.*



UZMANĪBU!

- Nedrīkst nospiegt vārpstas bloķēšanas pogu (AI, 6B attēls), kamēr zāgripa vēl darbojas vai laižas lejup.
- Ar šo leņķzāģi nedrīkst zāģēt metālu, mūri un fibrobeta izstrādājumus.

Zāgripas noņemšana (1., 3., 6A-C att.)

1. Izņemiet no zāģa akumulatoru (P, 3. att.).
2. Paceliet roksviru augšējā pozīcijā un celiet apakšējo aizsargu (D) uz augšu līdz galam.
3. Atbrīvojiet, veicot ar četrus apgriezienus, bet nenoņemiet aizsarga balsteņa aizmugurējo skrūvi (AA).
4. Atbrīvojiet, bet nenoņemiet aizsarga balsteņa priekšējo skrūvi (AB, 6A att.), līdz balsteni (AC) var pacelt pietiekami tālu, lai piekļūtu zāgripas skrūvei (AE). Apakšējais aizsargs paliks pacelts sakarā ar aizsarga balsteņa skrūves dēļ.
5. Nospiediet vārpstas bloķēšanas pogu (AI, 6B att.), vienlaikus uzmanīgi ar roku griežot zāgripu (AD), līdz tā tiek nobloķējas.
6. Turot pogu nospiestu, ar otru roku paņemiet komplektācijā iekļauto 6,35 mm (1/4") sešstūra uzgriežņu atslēgu (V) un ar to atbrīvojiet zāgripas skrūvi. (Grieziet pulksteņrādītāja virzienā, kreisā vītne.)
7. Noņemiet zāgripas skrūvi (AE), izmantojot komplektācijā iekļauto 6,35 mm (1/4") sešstūra uzgriežņu atslēgu, un noņemiet ārējo fiksācijas paplāksni (AF, 6C att.) un zāgripu (AD). Iekšējo fiksācijas paplāksni (AG) var atstāt uz vārpstas (AH).

Zāgripas uzstādīšana (6A–6C att.)

1. Izņemiet no zāģa akumulatoru (P, 3. att.).

2. Ar paceltu sviru, turot atvērtu apakšējo aizsargu (D) un paceltu aizsarga balsteni (AC), novietojiet zāgripu (AD) uz vārpstas (AH) un pret iekšējo fiksācijas paplāksni (AG) ar zobiem uz zāgripas vēršiem rotācijas virzienā, kas norādīts uz zāģa.
3. Uzstādiēt ārējo fiksācijas paplāksni (AF) uz vārpstas (AH).
4. Ievietojiet zāgripas skrūvi (AE) un, ieslēdzot vārpstas bloķētāju (AI), cieši pievelciet skrūvi (AE), izmantojot komplektācijā iekļauto uzgriežņu atslēgu (V) (grieziet pretēji pulksteņrādītāja virzienam, kreisā vītne).
5. Samontējiet aizsarga balsteni (AC) tā sākotnējā zemākajā stāvoklī un stingri pievelciet abas aizsarga balsteņa skrūves (AA, AB, lai turētu balsteni vietā.



BRĪDINĀJUMS! *Pirms zāģa iedarbināšanas aizsarga balstenis jāatgriež sākotnējā zemākajā stāvoklī un jāpievelk aizsarga balsteņa skrūves. Ja šādi nerīkosieties, aizsargs var saskarties ar rotējošo zāgripu, kā rezultātā var sabojāties zāģis un jūs varat gūt nopietnus ievainojumus.*

Zāģa transportēšana (1. att.)



BRĪDINĀJUMS! *Lai mazinātu smaga ievainojuma risku, izslēdziet instrumentu un izņemiet no tā akumulatoru pirms regulēšanas, tīrīšanas vai apkopes, vai pierīču un piederumu uzstādīšanas/ noņemšanas. Instrumentam nejausi sākot darboties, var gūt ievainojumus.*



BRĪDINĀJUMS! *Lai mazinātu smaga ievainojuma risku, vienmēr pirms transportēšanas nofiksējiet slīdes fiksēšanas kloķi (T), leņķa fiksēšanas kloķi (E), sagāzuma bloķēšanas kloķi (L) un bloķēšanas tapu (W). (Skatiet 1. attēlu.)*

Lai ērti pārnēsātu leņķzāģi no vienas vietas uz citu vietu, zāģa sviras augšpusē ir ierīkots pacelšanas rokturis (O) un pamatnei ir sānu rokturi (J), kā parādīts 1. attēlā.

Leņķzāģa uzglabāšana

Kad leņķzāģis netiek lietots, tas jāglabā sausā, cieši noslēgtā un bērniem nepieejamā vietā.

FUNKCIJAS UN KONTROLIERĪCES



BRĪDINĀJUMS! *Lai mazinātu smaga ievainojuma risku, izslēdziet instrumentu un izņemiet no tā akumulatoru pirms regulēšanas, tīrīšanas vai apkopes, vai pierīču un piederumu uzstādīšanas/ noņemšanas. Instrumentam nejausi sākot darboties, var gūt ievainojumus.*

XPS™ LED darba gaismu sistēmas lietošana (1. att.)



BRĪDINĀJUMS! *Neskatieties darba luktura gaismā.*

PIEZĪME: Akumulatoru jāuzlādē un jāpievieno leņķzāģim.

XPS™ LED darba gaismu sistēmu var ieslēgt ar momentānās darbības slēdzi (Q). Gaisma tiks automātiski izslēgta pēc 20 sekundēm, ja zāģis netiek lietots. Gaisma tiek arī automātiski aktivizēta katru reizi, kad tiek pavilkts rīka galvenais sprūds (A).

Lai nozāģētu atbilstoši uz apstrādājamās detaļas aizzīmētajai zīmuļa līnijai, ieslēdziet XPS™ darba gaismas, izmantojot darbības slēdzi (Q) (nav apvienots ar galveno sprūdu), pēc tam pavelciet uz leju darba rokturi (B), lai tuvinātu zāģripu pie apstrādājamās detaļas. Uz kokmateriāla ir redzama zāģripas ēna. Šī ēnas līnija iezīmē materiālu, kuru noņems zāģripa, veicot zāģējumu. Lai pareizi novietotu nogriezumu attiecībā zīmuļa līniju, salāgojiet zīmuļa līniju ar zāģripas ēnas malu. Ja vajadzīgs, noregulējiet sagāzuma vai sagāzuma leņķus, lai varētu precīzi savietot ar zīmuļa līniju.

Jūsu zāģis ir aprīkots ar akumulatora defektu funkciju. XPS™ darba gaisma sāk mirgot, kad akumulators ir tuvu lietderīgās izlādes beigām vai kad akumulators ir pārāk karsts. Uzlādējiet akumulatoru pirms turpināt griešanas darbus. Lai uzzinātu uzlādēšanas norādījumus, skatiet **Uzlādēšanas procedūra** sadaļā **Svarīgi drošības norādījumi visiem akumulatoriem**.

Leņķa fiksēšanas kloķis (1., 10. att.)

Ar leņķa fiksēšanas kloķi (E) varat savu zāģi pagriezt leņķī par 48° pa labi un 48° pa kreisi. Leņķzāģēšanas slēgsvira automātiski nofiksējas 10°, 15°, 22,5°, 31,62° un 45° leņķī pa labi un pa kreisi.

Sagāzuma fiksēšanas kloķis (1., 12. att.)

Sagāzuma fiksēšanas kloķis ļauj sagāzt zāģi par 48° pa kreisi. Lai pielāgotu sagāzuma iestatījumu, pagrieziet sagāzuma fiksēšanas kloķi (L) pretēji pulksteņrādītāju virzienam, lai to atbrīvotu. Lai nofiksētu, pagrieziet sagāzuma fiksēšanas kloķi pulksteņrādītāja virzienā.

Slīdes fiksēšanas kloķis (1. att.)

Slīdes fiksēšanas kloķis (T) paredzēts, lai uz slīdēm cieši nostiprinātu zāģa galvu un tā neizkustētos. Tas ir vajadzīgs dažu zāģēšanas darbu paveikšanai un zāģa transportēšanai.

Bloķēšanas tapa (1. att.)



BRĪDINĀJUMS! *Bloķēšanas tapu lietojiet TIKAI tad, ja pārnēsājat vai uzglabājat zāģi. Bloķēšanas tapu NEDRĪKST lietot zāģēšanas darba laikā.*

Lai zāģa galvu nobloķētu apakšējā pozīcijā, nospiediet galvu lejup, iespiediet tapu (W) uz iekšpusi un atlaidiet zāģa galvu. Tādējādi zāģa galva ir cieši nofiksēta apakšējā pozīcijā un zāģis neizkustās. Lai atlaistu galvu, nospiediet to lejup un izvelciet tapu ārā.

EKSPLUATĀCIJA

Lietošanas norādījumi



BRĪDINĀJUMS! *Vienmēr ievērojiet šos drošības norādījumus un spēkā esošos normatīvos aktus.*



BRĪDINĀJUMS! *Lai mazinātu smaga ievainojuma risku, izslēdziet instrumentu un izņemiet no tā akumulatoru pirms regulēšanas, tīrīšanas vai apkopes, vai pierīču un piederumu uzstādīšanas/ noņemšanas. Instrumentam nejausi sākot darboties, var gūt ievainojumus.*



BRĪDINĀJUMS! *Lai nodrošinātu, ka zāģripas ceļš ir brīvs no šķēršļiem, vienmēr veiciet tukšgaitas griezuma gājieni, neieslēdzot elektrobarošanu, pirms veikt jebkādu apstrādājamās detaļas zāģējumu.*

Pareizs ķermeņa un roku novietojums (7A-7D att.)



BRĪDINĀJUMS! Lai mazinātu smaga ievainojuma risku, **VIENMĒR** turiet rokas kā norādīts 7A un 7B attēlā.



BRĪDINĀJUMS! Lai mazinātu smaga ievainojuma risku, **VIENMĒR** saglabājiet ciešu tvērienu, lai būtu gatavs negaidītai reakcijai.

- Izmantojiet spēles, lai nostiprinātu apstrādājamo detaļu, kad vien tas ir iespējams.
- Rokas nedrīkst turēt zāģēšanas vietas tuvumā. Rokām vienmēr jāatrodas ne tuvāk kā 100 mm (4") attālumā no zāģripas.
- Zāģējot turiet materiālu cieši pie galda un pret ierobežotāju. Netuviniet rokas, līdz slēdzis nav atlaists un zāģripa nav pilnībā apstājusies.
- **PIRMS ZĀĢĒŠANAS VIENMĒR VEICIET PĀRBAUDI (NEPIEVIEŅOJOT INSTRUMENTU ELEKTROTĪKLAM), LAI PĀRBAUDĪTU ZĀĢRIPAS CEĻU. NESAKRUSTOJIET ROKAS, KĀ PARĀDĪTS 7C UN 7D ATTĒLĀ.**
- Cieši stāviet uz grīdas un saglabājiet pienācīgu līdzsvaru. Pārvietojot leņķa roksviru pa kreisi un pa labi, noliecieties tai līdzī un stāviet mazliet sāņus no zāģripas.
- Zāģējot pa zīmuļa atzīmi, skatieties cauri aizsarga spraudziņam.

Slēdža sprūds (8. att.)

Lai ieslēgtu instrumentu, nospiediet atbloķēšanas sviru (R) pa kreisi, tad nospiediet lāpstīnslēdzi (A). Zāģis darbojas, kamēr slēdzis ir nospiests. Pirms zāģēšanas nogaidiet, līdz zāģripa sasniedz maksimālo ātrumu. Lai izslēgtu instrumentu, atlaidiet slēdža sprūdu. Ļauj zāģripai apstāties pirms pacelt zāģa galvu. Zāģim nav paredzēta iespēja bloķēt slēdzi ieslēgtā stāvoklī. Slēdža sprūda ir caurums (AJ), kas paredzēts slēdzenes ievietošanai tajā, lai slēdzi nobloķētu izslēgtā stāvoklī.

Jūsu zāģis nav aprīkots ar automātisko elektrisko zāģripas bremzi, bet zāģripai jāapstājas 5 sekunžu laikā pēc sprūda atbrīvošanas. Tas nav regulējams. Ja tas atkārtoti neapstājas 5 sekunžu laikā, nogādājiet zāģi pilnvarotā DEWALT remonta darbnīcā, lai tam veiktu remontu.

Vienmēr pārliecinieties, ka zāģripa ir apstājusies pirms tās izņemšanas no iezāģējuma.

Putekļu nosūkšana (1., 9. att.)



BRĪDINĀJUMS! Lai mazinātu smaga ievainojuma risku, izslēdziet instrumentu un izņemiet no tā akumulatoru pirms regulēšanas, tīrīšanas vai apkopes, vai pierīču un piederumu uzstādīšanas/ noņemšanas. Instrumentam neļausi sākot darboties, var gūt ievainojumus.



BRĪDINĀJUMS! Noteikta putekļi, piemēram, ozola vai dižskābarža putekļi, tiek uzskatīti, kā kancerogēni, jo īpaši saistībā ar koksnes apstrādes piedevām.

- Vienmēr izmantojiet putekļu nosūkšanu
- Nodrošināt labu ventilāciju darba vietas.
- Ieteicams nēsāt atbilstošu respiratoru.

Jūsu zāģis ir iebūvēts putekļu portu (N), kas ļauj vai nu piegādāta putekļu maisiņu (AK), vai veikals vakuuma sistēma varētu pieslēgt.

LAI PIEVIENOTU PUTEKĻU MAISIŅU

1. Uzstādiet putekļu maisiņu (AK) uz putekļu ostā (N), kā parādīts 9. attēlā.

LAI IZTUKŠOTU PUTEKĻU TVERTNI

1. Noņemiet putekļu maisiņu (AK) no zāģa un viegli sakratiet vai pieskarities putekļu maisiņam, lai iztukšotu.
2. Atkārtoti pievienojiet putekļu maisiņu atpakaļ uz putekļu portam (N).

Iespējams, jūs ievērojāt, ka ne visi putekļi neiznāks no maisa. Tas nozīmē zāģēšanas sniegumu, bet samazinās zāģa putekļu nosūkšanas efektivitāti. Lai atjaunotu jūsu zāģa putekļu nosūkšanas efektivitāti, piespiediet atsperi putekļu maisiņa iekšpusē, kad to iztukšojat un piedauziet ar to pie atkritumu tvertnes sāniem vai pie putekļu uztvērēja.



UZMANĪBU! Nekad nedarbiniet šo zāģi, ja putekļu maisiņš vai DEWALT putekļu nosūcējs nav savā vietā. Koka putekļi var izraisīt apdraudējumu elpošanai.

Griešana ar zāģi (1. att.)

Ja nevarat nostiprināt apstrādājamo materiālu uz galda un pret ierobežotāju ar roku (neregulāras formas utt.), vai jūsu roka var būt tuvāk par 100 mm (4 collas) no zāģripas, jāizmanto skava vai cits nostiprināšanas līdzeklis. Sīkāku

informāciju skatiet **Apstrādājamā materiāla stiprināšana.**

Ja pārbīdīšanas funkcija netiek izmantota, pārbaudiet, vai zāga galva ir nospiesta līdz galam uz aizmuguri un sliedes fiksēšanas kloķis (T) ir pievilkts. Tādējādi, zāgējot materiālu, zāģis neslīd pa sliedēm.

PIEZĪME. NEZĀĢĒJIET METĀLUS VAI MŪRI AR ŠO ZĀĢI. Neizmantojiet abrazīvas ripas.

PIEZĪME. Pirms zāģēšanas skatiet svarīgu informāciju par apakšējo aizsargu **Aizsarga darbība un redzamība** nodaļā **Regulējumi.**

ŠĶĒRSZĀĢĒJUMI

Taisns griezumš (1., 7A, 7B att.)

Šķerszāģējums tiek veikts, griežot koku šķērsām šķiedrai jebkurā leņķī. Taisns šķērszāģējums tiek veikts ar leņķzāģi nulles leņķa pozīcijā. Iestatiet un nofiksējiet leņķa roksviru nulles pozīcijā un cieši turiet apstrādājamo detaļu uz galda un pret ierobežotāju. Kad sliedes fiksēšanas kloķis (T) ir pievilkts, ieslēdziet zāģi, nospiežot slēdža sprūdu (A).

Tiklīdz zāģis sasniedz vajadzīgo ātrumu (aptuveni 1 sekundē), vienmērīgi laidiet lejup roksviru un lēnām nozāģējiet apstrādājamo detaļu. Pirms roksviras pacelšanas nogaidiet, līdz zāģripa pilnībā pārstāj darboties.

Zāģējot materiālus, kas pārsniedz 51 mm x 102 mm (2 x 4 collas), atbrīvojiet sliedes fiksēšanas kloķi (T) un bīdīet materiālu uz priekšu, uz leju un atpakaļ. Velciet zāģi virzienā pret sevi, nolaidiet zāga galvu lejup pret materiālu un lēnām spiediet zāģi atpakaļ, lai pabeigtu zāģēšanu. Raugieties, lai zāģis nepieskartos materiāla virspusei, velkot ārā. Pretējā gadījumā zāģis var strauji virzīties pret jums un izraisīt ievainojumus vai sabojāt apstrādājamo detaļu.



BRĪDINĀJUMS! *Lai nezaudētu kontroli un mazinātu ievainojuma un apstrādājamā materiāla sabojāšanas risku, vienmēr lietojiet materiāla skavu, ja zāģējot rokas nāktos turēt tuvāk kā 100 mm (4 collu) attālumā no zāģripas.*

PIEZĪME. Sliedes fiksēšanas kloķi (T), kā parādīts 1. attēlā, nepieciešams atbrīvot, lai ļautu zāģim slīdēt pa tā sliedēm.

Leņķzāģēšanas darbi (10., 11. att.)

Leņķa šķērszāģējumi tiek veikti ar leņķa roksviru kādā leņķī, kas nav nulle. Šis leņķis bieži ir 45°, lai nozāģētu stūrus, bet to var pagriezt jebkurā leņķī no 48° pa kreisi līdz 48° pa labi. Lai pagrieztu zāģi leņķī, atbrīvojiet leņķa fiksēšanas kloķi (E), griežot to pretēji pulksteņrādītāju virzienam. Velciet uz

augšu leņķa fiksēšanas kloķi, lai pārvietotu leņķa roksviru (G) uz vēlamo zāģa leņķi uz leņķa skalas (H). Pievelciet leņķa fiksēšanas kloķi. Veiciet griezumus kā aprakstīts iepriekš.

Zāģējot leņķī tsus apstrādājamās detaļas, kas ir platāki nekā 51 mm x 102 mm (2 x 4 collas) un īsāki garumā, vienmēr turiet garāko malu pret ierobežotāju (11. att.).

Lai zāģētu atbilstoši novilktajai zīmuļa līnijai uz apstrādājamās detaļas, pieregulējiet leņķi, cik precīzi vien iespējams. Lai noteiktu, kurā virzienā pielāgot zāģa leņķi, nozāģējiet apstrādājamo detaļu nedaudz garāku par zīmuļa līniju, pieregulējiet zāģēšanas leņķi un atkārtojiet zāģēšanu. Tam būs nepieciešama praktizēšanās, bet tas ir bieži izmantots paņēmiens.

Zāģēšana sagāzumā (12A, 12B att.)

Zāģēšana sagāzumā ir šķērszāģējums, kas veikts ar zāģripu, kas savērta leņķī pret apstrādājamo detaļu. Lai iestatītu sagāzumu, atbrīvojiet sagāzuma fiksēšanas kloķi (L) un pārvietojiet zāģi uz kreiso pusi, kā vēlaties. Tiklīdz vēlamais sagāzuma leņķis ir iestatīts, cieši savelciet sagāzuma fiksatoru. Sagāzuma leņķus var iestatīt no 0° pa labi līdz 48° pa kreisi.

Lai iestatītu sagāzuma leņķi no 45° līdz 48°,

1. Atrūvējiet sagāzuma fiksēšanas kloķi (L).
2. Lai sagāzuma atbloķēšanas ierīci (Y) varētu pārbīdīt uz vienu pusi, nedaudz sagāziet zāga galvu.
3. Pārvietojiet zāga galvu uz 48°.
4. Cieši pievelciet sagāzuma fiksēšanas kloķi.

ZĀĢĒJUMA KVALITĀTE

Katra zāģējuma kvalitāte atkarīga no vairākiem faktoriem. Zāģējama kvalitāti ietekmē, piemēram, tādi faktori kā zāģējamais materiāls, griešana, zāģripas veids, zāģripas asums un zāģēšanas ātrums.

Lai, zāģējot līstes un veicot citus precīzus zāģēšanas darbus, apstrādātās malas būtu maksimāli līdzenas, izmantojiet asu zāģripu (60 zobu, karbīda) un lēnāku, vienmērīgāku zāģēšanas ātrumu.

Materiāls zāģēšanas laikā nedrīkst pārbīdīties, tādēļ cieši nostipriniet to. Pirms roksviras pacelšanas jānogaida, līdz zāģripa pilnībā apstājas.

Ja apstrādājamā materiāla aizmugurē joprojām atšķējas mazas koksnes daļiņas, pielīmējiet izolācijas lenti pie materiāla tajā vietā, kur veiksmīgi zāģējumu. Zāģējiet cauri lentei un pēc darba paveikšanas uzmanīgi noņemiet to nost.

Lai uzzinātu par dažādu zāģējumu pielietojumiem, skatiet sarakstu ar ieteicamām zāģerīpām jūsu zāģim un izvēlēties to, kas vislabāk atbilst jūsu vajadzībām. Skatiet **Zāģu asmeņi** sadaļā **Papildu piederumi**.

APSTRĀDĀJAMĀS DETAĻAS NOSTIPRINĀŠANA



BRĪDINĀJUMS! *Lai mazinātu smaga ievainojuma risku, izslēdziet instrumentu un izņemiet no tā akumulatoru pirms regulēšanas, tīrīšanas vai apkopes, vai pierīču un piederumu uzstādīšanas/ noņemšanas. Instrumentam nejausi sākot darboties, var gūt ievainojumus.*



BRĪDINĀJUMS! *Apstrādājamais materiāls, kas pirms zāģēšanas ir nostiprināts un nobalansēts, var zaudēt līdzsvaru pēc sazāģēšanas. Šādas nevienmērīgas slodzes gadījumā var pacelt zāģi vai virsmu, pie kā tas ir piestiprināts, piemēram, darbagaldu. Ja apstrādājamais materiāls pēc zāģēšanas var zaudēt līdzsvaru, pienācīgi nostipriniet materiālu un pārbaudiet, vai zāģis ir cieši pieskrūvēts pie stabilas virsmas. Jūs varat gūt ievainojumus.*



BRĪDINĀJUMS! *Vienmēr, kad tiek izmantota skava, skavas kājai jābūt nosprīegotai virs zāģa pamatnes. Apstrādājamais materiāls nostiprina pie zāģa pamatnes un nekur citur darba zonā. Skavas kāju nedrīkst nosprīegot uz zāģa pamatnes malas.*



BRĪDINĀJUMS! *Lai nezaudētu kontroli un mazinātu ievainojuma un apstrādājamā materiāla sabojāšanas risku, vienmēr lietojiet materiāla skavu, ja zāģējot rokas nāktos turēt tuvāk kā 100 mm (4 collu) attālumā no zāģerīpas.*

Ja nevarat nostiprināt apstrādājamo materiālu uz galda un pret ierobežotāju ar roku (neregulāras formas utt.), vai jūsu roka var būt tuvāk par 100 mm (4 collas) no zāģerīpas, jāizmanto skava vai cits nostiprināšanas līdzeklis.

Lietojiet materiāla skavu, kas iekļauta zāģa komplektācijā. Lai nopirktu materiāla skavu, sazinieties ar vietējo izplatītāju vai DEWALT apkalpes centru.

Dažu materiālu izmēriem un formām var būt piemēroti arī citi piederumi, piemēram, atperskavas, stieņskavas vai C veida skavas. Izmantojiet piesardzību šo skavu atlasē un

novietošanā. Atļiciniet laiku pārbaudei pirms griezuma veikšanas.

SKAVAS UZSTĀDĪŠANA (13. ATT.)

1. Ar skavu (AL) vērstu uz leņķzāģa aizmuguri, ievietojiet skavas stieni caurumā (U) aiz ierobežotāja. Pārliecinieties, ka vītne skavas stieņa apakšā ir pilnībā ievietota caurumā caurumā (U).
2. Pagrieziet skavu par 180° virzienā uz leņķzāģa priekšpusi.
3. Atlaidiet kloķi, lai noregulētu skavas roksviru uz augšu vai leju, pēc tam ar precīzās regulēšanas pogu cieši nostipriniet apstrādājamo materiālu.

PIEZĪME: Zāģējot ar sagāztu zāģa galvu, novietojiet skavu pamatnei pretējā pusē. **PIRMS ZĀĢĒŠANAS VIENMĒR VEICIET PĀRBAUDĪ (NEPIEVIEŅOJOT INSTRUMENTU ELEKTROTĪKĻAM), LAI PĀRBAUDĪTU ZĀĢRĪPAS CELU. SKAVA NEDRĪKST TRAUCĒT ZĀĢA VAI AIZSARGU KUSTĪBAI.**

REGULĒŠANA



BRĪDINĀJUMS! *Lai mazinātu smaga ievainojuma risku, izslēdziet instrumentu un izņemiet no tā akumulatoru pirms regulēšanas, tīrīšanas vai apkopes, vai pierīču un piederumu uzstādīšanas/ noņemšanas. Instrumentam nejausi sākot darboties, var gūt ievainojumus.*

Šis leņķzāģis ir precīzi un pilnībā noregulēts rūpnīcā. Ja pārvadāšanas, pārvietošanas vai citu iemeslu dēļ ir vajadzīgs no jauna noregulēt, ievērojiet turpmākos norādījumus, lai noregulētu zāģi.

Kad tas ir paveikts, šiem regulējumiem ir jāpaliek precīziem. Atļiciniet laiku, lai rūpīgi izpildītu šīs norādes, lai uzturētu maksimāli iespējamo jūsu zāģa precizitāti.

Leņķa skalas regulēšana (10., 14. att.)

Blokējiet zāģa galvu apakšējā pozīcijā. Atbloķējiet leņķa fiksēšanas kloķi (E) un pagroziet leņķa roksviru (G) līdz tā nofiksējas 0° leņķa pozīcijā. Nenofiksējiet leņķa fiksēšanas kloķi. Novietojiet stūreni pret zāģa ierobežotāju un asmeni, kā norādīts 14. attēlā. (Nepieskarieties ar stūreni zāģerīpas zobu galiem, citādi mērījums būs neprecīzs.) Ja zāģerīpa nav precīzi perpendikulāri pret ierobežotāju, atskrūvējiet visas trīs skrūves (I, 10. att.), ar ko piestiprināta leņķa skala (H), un pārbīdīet leņķa fiksēšanas kloķi un skalu pa kreisi vai pa labi, līdz zāģerīpa ir perpendikulāri

ierobežotājam, izmērot ar stūreni. No jauna pieskrūvējiet trīs skrūves.

Sagāzuma taisnleņķa regulēšana attiecībā pret galdu (1., 12A, 15. att.)

Lai zāgripu noregulētu taisnā leņķī pret galdu, ar bloķēšanas tapas palīdzību nofiksējiet darba roksvīru apakšējā stāvoklī ar bloķēšanas tapu (W). Novietojiet stūreni pret galdu tā, lai tas neatrastos uz zobu galiem. Atlaidiet sagāzuma fiksēšanas kloķi (L) un pārliecinieties, vai sagāzuma roksvīra ir cieši piespiesta pret 0° sagāzuma aizturi. Pagrieziet 0° sagāzuma regulēšanas skrūvi (AO) ar 4 mm uzgriežņu atslēgu (nav komplektācijā) tā, lai zāgripai būtu 0° sagāzums pret galdu, mērot ar taisnleņķa stūreni.

Sagāzuma aiztura 45° pa kreisi regulēšana (1., 12. att.)

Lai pilnāgotu pa kreisi 45° sagāzuma aizturi, vispirms atbrīvojiet sagāzuma fiksēšanas kloķi un nolieciet galvu, līdz tā apstājas. Pārbaudiet, vai sagāzuma atbloķētājs (Y) ir pa 45° pozīcijā; un ja sagāzuma rādītājs (AN) nenorāda tieši uz 45°, pagrieziet 45° sagāzuma regulēšanas skrūvi (AP), līdz sagāzumu rādītājs (AN) nolasa 45°.

Aizsarga aktivizēšana un redzamība (1., 24. att.)



UZMANĪBU! Savilkšanas risks. Lai samazinātu ievainojumu risku, turiet īkšķi zem darba roktura, kamēr velciet rokturi lejup. Apakšējais aizsargs kustēsies, kamēr darba rokturis tiek vilkts lejup, kas var izraisīt iespiešanos.

Zāģa apakšējais aizsargs (D) ir paredzēts, lai automātiski atsegtu zāgripu, kad roksvīra tiek nolaista lejup, un nosegtu zāgripu, kad roksvīra tiek pacelta.

Pirms katras lietošanas vai pēc korekciju veikšanas, vairākas reizes padarbiniet (neieslēdzot elektrobarošanu) roksvīru un pārliecinieties, ka aizsargs atveras bez aizķeršanās un aizveras pilnībā. Tā nedrīkst saskarties ar zāgripu. Ar roksvīru uz augšu, paceliet aizsargu (neieslēdzot elektrobarošanu), kā parādīts 24. attēlā un atbrīvojiet to. Aizsargam ir ātri pilnībā jāaizveras. Nestrādājiet ar zāģi, ja apakšējais aizsargs nekustas brīvi un uzreiz neaizveras. Nekad nenostipriniet ar skavu vai saiti aizsargu atvērtā stāvoklī, kad darbināt zāģi.

Uzstādot vai noņemot zāgripu vai arī pārbaudot zāģi, aizsargu var pacelt ar roku. NEKĀDĀ

GADĪJUMĀ NEPACELIET APAKŠĒJO AIZSARGU AR ROKU, IZNEMOT, JA ZĀGRIPA IR PĀRSTĀJUSI GRIEZTIĒS.

PIEZĪME. Dažiem lielu apstrādājamo detaļu zāģējumiem būs nepieciešams manuāli pacelt aizsargu. Skatiet *Lielu apstrādājamo detaļu zāģēšana* sadaļā *Speciālie zāģējumi*.

Aizsarga priekšpusē ir nelielas žaļūzijas, lai darba laikā materiāls būtu labāk redzams. Lai arī šīs žaļūzijas ievērojami mazina skaidu lidošanu uz visām pusēm, tomēr tās ir atveres aizsargā, un tādēļ vienmēr ir jāvalkā aizsargbrilles.

Virzošo sliežu regulēšana (1. att.)

Regulāri pārbaudiet sliedes (M), vai nav brīvgājiena un atstarpes. Sliedes var tīrīt ar sausu tīru lupatiņu. Labās puses sliedi var regulēt ar regulēšanas skrūvi (S), kā parādīts 1. attēlā. Lai samazinātu atstarpi, ar 4 mm sešstūru uzgriežņu atslēgu pakāpeniski grieziet pozīcijas regulēšanas skrūvi pulkstenrādītāja virzienā, vienlaikus bīdot zāģa galvu uz priekšu un atpakaļ. Samaziniet spēli, vienlaikus saglabājot minimālu bīdīšanas spēku.

Atbalsts gariem materiāla gabaliem



BRĪDINĀJUMS! Lai mazinātu smaga ievainojuma risku, izslēdziet instrumentu un izņemiet no tā akumulatoru pirms regulēšanas, tīrīšanas vai apkopes, vai pierīču un piederumu uzstādīšanas/ noņemšanas. Instrumentam nejausi sākot darboties, var gūt ievainojumus.

GARI MATERIĀLI IR JĀATBALSTA.

Nekad neiesaistiet darbā citu personu kā aizstājēju galda pagarinājumam, kā papildu atbalstu apstrādājamai detaļai, kas ir garāka vai platāka nekā leņķzāģa pamatnes galds, vai lai palīdzētu apstrādājamās detaļas padevei, atbalstam vai tās vilkšanai.

Lai materiāla gali nenokristu, tie jāatbalsta, izmantojot jebkurus parocīgus līdzekļus, piemēram, kokzāģēšanas steķus vai tamlīdzīgi.

Gleznu rāmju, vitrīnu un citu četru malu izstrādājumu zāģēšana (16., 17. att.)

Lai vislabāk saprastu, kā apstrādāt šeit minētos izstrādājumus, mēs iesakām izmēģināt dažus vienkāršus parauga projektus, izmantojot kokneses atliekas, līdz jūs attīstīsiet sev zāģa "sajūtu".

Šis zāģis ir ideāli piemērots tādu stūru leņķzāģēšanai, kādi attēloti 16. attēlā. 17. attēla A zīmējumā attēlots savienojums, kas veidots, iestatot sagāzuma regulējumu 45° leņķī, lai abas līstes veidotu 90° stūri. Lai izveidotu šo savienojumu, leņķa roksvira tika nofiksēta nulles pozīcijā, un noregulētais sagāzums bija 45°. Kokmateriāls tika novietots ar plato līdzeno malu pret galdu, bet ar šauro malu pret ierobežotāju. To pašu zāģējumu iespējams izveidot, veicot leņķzāģēšanu pa kreisi un pa labi, turot plato virsmu pret ierobežotāju.

Grīdas/griestu līstu un citu rāmju zāģēšana (17. att.)

17. attēla B. zīmējumā attēlots savienojums, kas veidots, iestatot leņķa roksviru 45° pozīcijā, lai veiktu divu dēļu leņķzāģēšanu, lai abi dēļi veidotu 90° stūri. Lai izveidotu šādu savienojumu, iestatiet sagāzumu pret nulles atzīmi un leņķa roksviru pagrieziet pret 45°. Arī šoreiz kokmateriāls atrodas ar plato līdzeno malu pret galdu, bet ar šauro malu pret ierobežotāju.

Skaitļi 16 un 17 ir pielietojami tikai četru malu objektiem.

Ja priekšmetam ir citāds malu skaits, jāiestata arī cits pagriešanas un sagāzuma leņķis. Turpmāk redzamajā tabulā ir norādīti pareizie iestatījumu leņķi dažādu formu zāģēšanai.

- PIEMĒRI -	
SĀNU MALUSKAITS	LEŅĶIS VAI SAGĀZUMS
4	45°
5	36°
6	30°
7	25,7°
8	22,5°
9	20°
10	18°

Attēlā pieņem, ka visas sānu malas ir vienāda garuma. Lai veidotu tādu formu, kas nav norādīta tabulā, izmantojiet šādu formulu: 180° izdaliet ar malu skaitu un iegūstiet pagriešanas leņķi (ja materiālu zāģē vertikāli) vai sagāzuma leņķi (ja materiālu zāģē horizontāli).

Kombinētā leņķzāģēšana (18 att.)

Kombinētā leņķzāģēšana ir process, kurā vienlaicīgi tiek izmantots gan pagriešanas, gan sagāzuma leņķis. Ar šo zāģēšanas paņēmieni

izgatavo rāmjus vai kastes ar slīpu malu, piemēram, līdzīgas 18. attēlā redzamajai.

PIEZĪME. Ja ik pēc zāģējuma jāmaina zāģēšanas leņķis, pārbaudiet, vai sagāzuma fiksēšanas klotiņš un leņķa fiksēšanas klotiņš ir cieši nostiprināti. Tie ir jānofiksē ikreiz, mainot pagriešanas vai sagāšanas leņķi.

Turpmāk redzamā diagramma palīdzēs izvēlēties piemērotu sagāzumu un leņķi visbiežākajiem kombinētās slīpuzzāģēšanas darbiem. Diagrammā izvēlieties vajadzīgo leņķi „A” (18. att.) veicamajam darbam un atrodiēt šo pašu leņķi uz atbilstošās diagrammas līknes. No šīs vietas virzieties diagrammā uz leju, lai atrastu pareizo sagāzumu, un taisni pa kreisi, lai sameklētu pareizo zāģēšanas leņķi.

Iestatiet zāģi noteiktajos leņķos un veiciet dažus izmēģinājuma zāģējumus. Praktizējieties savietot zāģējumu gabalus kopā, līdz jūs attīstīsiet pašpārliecinātību šīs procedūras izpildē un, to veicot, jutīsities ērti.

Piemērs: Lai izgatavotu četru malu kasti ar 26° lieliem ārējiem leņķiem (leņķis A, 18. att.), skatiet augšējo labo līkni. Uz līknes skalas atrodiēt 26° atzīmi. Virzieties pa horizontālo šķērsojošo līniju pa kreisi vai pa labi, lai iegūtu zāģēšanas leņķa iestatījumu uz zāģa (42°). Tāpat virzieties pa vertikālo šķērsojošo līniju augšup vai lejup, lai iegūtu sagāzuma iestatījumu uz zāģa (18°). Vienmēr izmēģiniet zāģējumus uz dažiem atgriezum gabaliem, lai pārbaudītu zāģa iestatījumus.

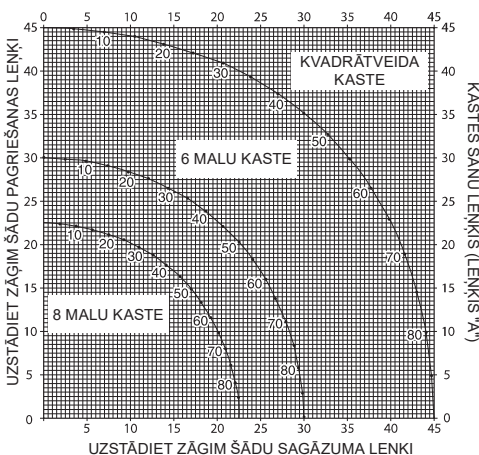

Grīdas līstu zāģēšana (19. att.)

Zāģēšana taisnā 90° leņķī:

novietojiet kokmateriālu pret ierobežotāju un turiet, kā norādīts 19. attēlā; ieslēdziet

zāģi, nogaidiet, līdz zāģripa darbojas ar pilnu jaudu, un zāģējiet materiālu, vienmērīgi laižot roksviru lejup.

LĪDZ 89 mm (3,5") AUGSTU APDARES LĪSTU ZĀĢĒŠANA VERTIKĀLI PRET IEROBEŽOTĀJU

Novietojiet materiālu, kā norādīts 19. attēlā.

Zāģējot līstes, to aizmugurei vienmēr jāatrodas pret ierobežotāju, bet līstes apakšmalai — pret galdu.

	IEKŠĒJAIS STŪRIS	ĀRĒJAIS STŪRIS
Kreisā puse	Leņķis pa kreisi 45° Saglabājiet zāģējuma kreiso pusi	Leņķis pa labi 45° Saglabājiet zāģējuma kreiso pusi
Labā puse	Leņķis pa labi 45° Saglabājiet zāģējuma labo pusi	Leņķis pa kreisi 45° Saglabājiet zāģējuma labo pusi

Materiālu, kas nepārsniedz 89 mm (3,5 collas), var zāģēt tā, kā aprakstīts iepriekš. Materiāla platums nevar pārsniegt 19 mm (0,7").

Griestu līstu zāģēšana (20., 21. att.)

Lai griestu līstes varētu pareizi savietot, tās jāzāģē kombinētās slīpzāģēšanas leņķī ar īpaši lielu precizitāti.

Divas plakanās virsmas, konkrētām griestu līstēm ir nozāģētas leņķos, kuru summa, ja saskaita kopā, ir tieši 90°. Lielākā daļai, bet ne visām, griestu līstēm ir augšējais aizmugures leņķis (mala, kas plakaniski pieguļ griestiem) 52° un apakšējais aizmugures leņķis (daļa, kas plakaniski pieguļ sienai) 38°.

Jūsu leņķzāģim ir īpašas iepriekš iestatīti atduru punkti 31,6° pa kreisi un pa labi griestu līstu zāģēšanai pareizajā leņķī. Uz sagāzuma skalas ir arī 33,8° atzīme.

Sagāzuma iestatīšanas / zāģējuma veida diagramma dod pareizus iestatījumus griestu līstu zāģēšanai. (Leņķzāģēšanas un sagāzuma zāģēšanas iestatījumu skaitļi ir ļoti precīzi un nav viegli to precīzi iestatīt jūsu zāģim.) Tā kā lielākā daļa telpās nav precīzu 90° leņķus, jums jebkurā gadījumā vajadzēs precīzi noregulēt iestatījumus.

IRĀRKĀRTĪGĪSVARĪGĪVEIKTPĀRBAUDIAR ATGRIEZUMA MATERIĀLU!

NORĀDĪJUMI GRIESTU LĪSTU ZĀĢĒŠANAI UZ LĪDZENAS VIRSMAS, IZMANTOJOT KOMBINĒTĀS SLĪPZĀĢĒŠANAS FUNKCIJAS

1. Novietojiet līsti ar plato muguras virsmu uz leju plakaniski uz zāģa galda. (20. att.).
2. Iestatījumi turpmāk visām standarta (ASV) griestu līstēm ar 52° un 38° leņķiem.

SAGĀZUMA IESTATĪJUMS	ZĀĢĒJUMA VEIDS
33,8°	KREISAJĀ PUSĒ IEKŠĒJAIS STŪRIS: 1. Līstes augša pret ierobežotāju 2. Leņķzāģēšanas galds iestatīts pa labi 31,62° 3. Saglabājiet zāģējumu kreiso galu
	LABAJĀ PUSĒ, IEKŠĒJAIS STŪRIS: 1. Līstes apakša pret ierobežotāju 2. Leņķzāģēšanas galds iestatīts pa kreisi 31,62° 3. Saglabājiet zāģējumu kreiso galu
33,8°	KREISAJĀ PUSE, ĀRĒJAIS STŪRIS: 1. Līstes apakša pret ierobežotāju 2. Leņķzāģēšanas galds iestatīts pa kreisi 31,62° 3. Saglabājiet zāģējumu labo galu
	LABAJĀ PUSĒ, ĀRĒJAIS STŪRIS: 1. Līstes augša pret ierobežotāju 2. Leņķzāģēšanas galds iestatīts pa labi 31,62° 3. Saglabājiet zāģējumu labo galu

PIEZĪME. Iestatot zāģēšanas leņķa un sagāzuma leņķus visiem kombinētajiem slīpzāģējumiem, atcerieties, ka parādītie griestu līstu leņķi ir ļoti precīzi un tos ir grūti precīzi iestatīt. Tā kā tie var viegli nedaudz novirzīties un ļoti maz ir telpu ar precīziem taisnleņķa stūriem, **visi iestatījumi ir jāpārbauda, zāģējot līstu atliekas.**

IRĀRKĀRTĪGĪSVARĪGĪVEIKTPĀRBAUDIAR ATGRIEZUMA MATERIĀLU!

ALTERNATĪVA METODE GRIESTU LĪSTU ZĀĢĒŠANA

Novietojiet griestu līstes leņķī starp ierobežotāju (K) un zāģa galdu (AQ), kā parādīts 21. attēlā.

Priekšrocība griestu līstu zāģēšanā, izmantojot šo metodi, ir tā, ka nav nepieciešams sagāzuma griezumš. Nelielas izmaiņas zāģēšanas leņķī var veikt, neietekmējot sagāzuma leņķi. Izmantojot šo metodi, ja stūri jāveido citā leņķī, ne 90°, zāģi var ātri un viegli noregulēt šādu stūru zāģēšanai.

NORĀDĪJUMI GRIESTU LĪSTU VISU VEIDU ZĀĢĒJUMIEM, JA LĪSTES NOVĪETOTAS STARP IEROBEŽOTĀJU UN ZĀĢA PAMATNI

Ar šo zāģi ar nozāģēt līdz 14 mm (9/16") x 92 mm (3-5/8") savietojamās griestu līstes.

- Novietojiet griestu līstes leņķī starp ierobežotāju (K) un zāģa galdu (AQ), kā parādīts 21. attēlā.
- Līstes apakšpuses slīpai malai ir plakaniski taisnā leņķī jāatbalstās pret ierobežotāju un zāģa galdu.

	IEKŠĒJAIS STŪRIS	ĀRĒJAIS STŪRIS
Kreisā puse	Leņķis pa labi pie 45° Saglabājiet zāģējuma labo pusi	Leņķis pa kreisi pie 45° Saglabājiet zāģējuma labo pusi
Labā puse	Leņķis pa kreisi pie 45° Saglabājiet zāģējuma kreiso pusi	Leņķis pa labi pie 45° Saglabājiet zāģējuma kreiso pusi

Īpaši zāģēšanas darbi

MATERIĀLU DRĪKST ZĀĢĒT TIKAI TAD, JA TAS IR CIEŠI NOSTIPRINĀTS PRET GALDU UN IEROBEŽOTĀJU.

IZLIEKTS MATERIĀLS (22., 23. ATT.)

Zāģējot izliektu materiālu, vienmēr novietojiet to tā, kā norādīts 22. attēlā, bet nekādā gadījumā ne tā, kā parādīts 23. attēlā. Ja materiāls ir nepareizi novietots, zāģripa tajā zāģēšanas beigu posmā var iestrēgst.

APAĻU KOKMATERIĀLU ZĀĢĒŠANA

APAĻIE KOKMATERIĀLI IR CIEŠI AR SPĪLĒM JĀPIESTIPRINA PIE IEROBEŽOTĀJA, LAITIE NERIPINĀTOS. Tas jo īpaši ir svarīgi, zāģējot leņķi.

LIELU KOKMATERIĀLU ZĀĢĒŠANA (24. ATT.)

Dažreiz kokmateriāla gabals ir pārāk liels, lai to varētu ievietot zem zāģripas aizsarga. Lai atsegtu aizsargu virs kokmateriāla gabala, izslēdzot zāģēt un savu labo roku turēt uz darba roktura, novietojiet savu labo rokšķi ārpus augšējā daļā aizsarga un paripiniet aizsargu tieši tik daudz, lai atsegtu kokmateriālu, kā parādīts 24. attēlā. Pirms ieslēgt motoru, atlaidiet aizsargu. Aizsargs mehānisms darbosies pareizi zāģējuma laikā. Šādi rīkojieties vienīgi tad, ja nepieciešams. **STRĀDĀJOT AR ŠO ZĀĢI, NEKĀDĀ GADĪJUMĀ NEPIESINIET, NELĪMĒJIET VAI KĀ CITĀDI NETURIET AIZSARGU ATVĒRTĀ STĀVOKLĪ.**

APKOPE

Šis DEWALT elektroinstruments ir paredzēts ilglaicīgam darbam ar mazāko iespējamo apkopi. Nepārtraukti nevainojama darbība ir atkarīga no pareizas instrumenta apkopes un regulāras tīrīšanas.



BRĪDINĀJUMS! Lai mazinātu smaga ievainojuma risku, izslēdziet instrumentu un izņemiet no tā akumulatoru pirms regulēšanas, tīrīšanas vai apkopes, vai pierīču un piederumu uzstādīšanas/ noņemšanas. Instrumentam nejausi sākot darboties, var gūt ievainojumus.

Lietotājs pats nevar veikt lādētāja un akumulatora apkopi.



Eļļošana

Šis elektroinstruments nav papildus jāeļļo.



Tīrīšana



BRĪDINĀJUMS! Ar sausu gaisu no galvenā korpusa izpūtiēt netīrumus un putekļus ikreiz, kad pamanāt tos uzkrājamies gaisa atverēs, kā arī visapkārt tām. Veicot šo procedūru, valkājiet apstiprinātus acu aizsargus un putekļu masku.



BRĪDINĀJUMS! Instrumenta detaļu tīrīšanai, kas nav no metāla, nedrīkst izmantot šķīdinātājus vai citas asas ķīmiskas vielas. Šīs ķīmikālijas var pavājināt materiālus, kas tiek lietoti šajās detaļās. Lietojiet tikai ziepjūdeni

samērcētu lupatiņu. Nekādā gadījumā nepieļaujiet, lai instrumentā iekļūst šķidrums; instrumentu nedrīkst iegremdēt šķidrumā.

NORĀDĪJUMI LĀDĒTĀJA TĪRĪŠANAI



BRĪDINĀJUMS! Elektriskās strāvas trieciena risks. Pirms lādētāja tīrīšanas tas ir jāatvieno no maiņstrāvas avota. Netīrumus un smērvielas no lādētāja ārējās virsmas var notīrīt ar lupatiņu vai mīkstu birstīti, kam nav metāla saru. Neizmantojiet ūdeni vai tīrīšanas līdzekļus.

Papildpiederumi



BRĪDINĀJUMS! Tā kā citi piederumi, kurus DEWALT, nav ieteicis un nepiedāvā, nav pārbaudīti lietošanai ar šo instrumentu, var rasties bīstami apstākļi, ja tos lietosiet. Lai mazinātu ievainojuma risku, ar šo izstrādājumu izmantojiet tikai DEWALT ieteiktos piederumus.

Var būt noderīgi turpmāk minētie piederumi, kas izveidoti jūsu zāģim. Dažos gadījumos var būt piemērotāki uz vietas izveidoti apstrādājamā materiāla atbalsti, garuma atduri, skavas, u.c. Esiet uzmanīgi, izvēloties un izmantojot piederumus. Lai iegūtu sīkāku informāciju par attiecīgajiem piederumiem, sazinieties ar savu izplatītāju.

ZĀĢA ASMEŅI

IZMANTOJIET TIKAI 184 mm (7-1/4"), ZĀĢRIPAS AR 16 mm (5/8") DIAMETRA APĀĻU CENTRĀLO CAURUMU un maksimālo IEZĀĢĒJUMA platumu 2,1 mm (0,08"). NOMINĀLAJAM ĀTRUMAM JĀBŪT VISMAZ 4000 apgr./min. NELIETOJIET ZĀĢRIPAS AR ROMBVEIDA CENTRĀLIEM CAURUMIEM. Nekādā gadījumā nelietojiet zāģripas ar atšķirīgu diametru, jo aizsargs nenodrošina pret tām pienācīgu aizsardzību. Lietojiet tikai šķērszāģēšanas zāģripas! Nelietojiet zāģripas, kas paredzētas garenzāģēšanai, kombinētās zāģripas vai zāģripas, kuru zobu leņķis pārsniedz 7°.

ZĀĢRIPU APRAKSTS		
DARBA VEIDS	DIAMETRS	ZOBI
Universāla	184 mm (7-1/4")	40
Precīza koka zāģēšana	184 mm (7-1/4")	60

Vides aizsardzība



Dalīta atkritumu savākšana. Izstrādājumus un akumulatorus, kas apzīmēti ar šo simbolu, nedrīkst izmest kopā ar sadzīves atkritumiem.

Izstrādājumi un baterijas satur materiālus, ko var atgūt vai pārstrādāt, samazinot pieprasījumu pēc izejvielām. Lūdzu pārstrādājiet elektrisko izstrādājumus un baterijas saskaņā ar vietējiem noteikumiem. Sīkāka informācija ir pieejama vietnē www.2helpU.com.

Uzlādējams akumulators

Šis ilglaicīgas darbības akumulators jāuzlādē, kad tas vairs nenodrošina pietiekami lielu jaudu, salīdzinot ar jaudu pirms tam. Kad izstrādājuma ekspluatācijas laiks ir beidzies, atbrīvojieties no tā videi nekaitīgā veidā:

- Izlādējiet akumulatoru pilnībā, pēc tam izņemiet to no instrumenta;
- Litija jonu elementus iespējams pārstrādāt. Nogādājiet tos savam pārstāvim vai vietējai pārstrādes iestādei. Savāktie akumulatori tiks pareizi otrreizēji pārstrādāti vai likvidēti.

Norādījumi problēmu novēršanai

PĀRLIECINIETIES, KA IEVĒROTI DROŠĪBAS NOTEIKUMI UN NORĀDĪJUMI

PROBLĒMA	KAS NOTICIS?	KO DARĪT
Zāģi nevar iedarbināt	1. Nav ievietots akumulators	1. Uzstādiet akumulatoru. Skatiet Akumulatora ievietošana un noņemšana .
	2. Akumulators nav uzlādēts	2. Uzlādējiet akumulatoru. Skatiet Uzlādes procedūra .
	3. Nodilušas sukas	3. Elektromotora sukas ir jānomaina pilnvarotā apkopes centrā.
Zāģis veic neapmierinošas kvalitātes zāģējumus	1. Neasa zāģgrīpa	1. Nomainiet zāģgrīpu. Skatiet Jaunas zāģgrīpas nomaiņa vai uzstādīšana .
	2. Zāģgrīpa uzstādīta atpakaļ vietā	2. Apgrīziet zāģgrīpu apkārt. Skatiet Jaunas zāģgrīpas nomaiņa vai uzstādīšana .
	3. Līme vai sveķi uz zāģgrīpas	3. Noņemiet zāģgrīpu un notīriet ar rupjām dzelzs skaidām un terpentīnu vai ar māsasaimniecības cepeškrāsns tīrītāju.
	4. Nepiemērota zāģgrīpa veicamajam darbam	4. Nomainiet to pret cita tipa zāģgrīpu. Skatiet Zāģgrīpas sadaļā Papildpiederumi .
XPS™ darba gaismas mirgo	1. Akumulators nav uzlādēts	1. Uzlādējiet akumulatoru. Skatiet Uzlādes procedūra .
Iekārta pārmērīgi vibrē	1. Zāģis nav uzstādīts stingri pie darbgalda	1. Pievelciet visus montāžas stiprinājumus. Skatiet Montāža pie darbgalda .
	2. Stends vai darbgalds atrodas uz nelīdzenas grīdas	2. Pārvietojiet uz līdzenas horizontālas virsmas. Skatiet Apraksts .
	3. Bojāta zāģgrīpa	3. Nomainiet zāģgrīpu. Skatiet Jaunas zāģgrīpas nomaiņa vai uzstādīšana .
Zāģis nezāģē precīzus leņķzāģējumus	1. Leņķa skala nav pareizi noregulēta	1. Pārbaudiet un noregulējiet. Skatiet Leņķzāģa skalas regulēšana sadaļā Regulējumi .
	2. Zāģgrīpa nav taisnā leņķī pret ierobežotāju	2. Pārbaudiet un noregulējiet. Skatiet Leņķzāģa skalas korekcija sadaļā Korekcijas .
	3. Zāģgrīpa nav perpendikulāra pret galdu	3. Pārbaudiet un noregulējiet ierobežotāju. Skatiet Sagāzuma taisnleņķa regulēšana attiecībā pret galdu sadaļā Korekcijas .
	4. Sagatave pārvietojas	4. Nostipriniet ar skavu detaļu cieši pie ierobežotāja vai pielīmējiet pie ierobežotāja smilšpapīru Nr. 120 ar gumijas līmi.
	5. Iezāģēšanas plātne nolietota vai bojāta	5. Nogādājiet to pilnvarotā apkopes centrā.
Zāģgrīpa iestrēgst materiālā	1. Izliektu materiālu zāģēšana	1. Skatiet Izliekts materiāls sadaļā Pašie zāģējumi .

АККУМУЛЯТОРНАЯ СКОЛЬЗЯЩАЯ УНИВЕРСАЛЬНАЯ ТОРЦОВОЧНАЯ ПИЛА DCS365

Поздравляем Вас!

Вы выбрали электрический инструмент фирмы DEWALT. Тщательная разработка изделий, многолетний опыт фирмы по производству инструментов, различные усовершенствования сделали электроинструменты DEWALT одними из самых надёжных помощников для профессионалов.

Технические характеристики

DCS365		
Напряжение питания	В пост. тока	18
Тип		1
Тип аккумулятора		Li-Ion
Диаметр пильного диска	мм	184
Диаметр посадочного отверстия	мм	16
Толщина пильного диска	мм	1
Макс. скорость диска	об/мин.	3 750
Макс. поперечный рез под углом 90°	мм	50
Макс. глубина реза со скосом 45°	мм	35,3
Угол скоса (макс.)	влево вправо	45° 45°
Угол наклона (макс.)	влево вправо	48° 0°
Скос 0°		
Фактическая ширина распила при макс. высоте заготовки 50 мм	мм	250
Фактическая высота заготовки при макс. ширине распила 90 мм	мм	15
Скос 45° влево		
Фактическая ширина распила при макс. высоте заготовки 50 мм	мм	176
Фактическая высота заготовки при макс. ширине распила 90 мм	мм	8
Скос 45° вправо		
Фактическая ширина распила при макс. высоте заготовки 50 мм	мм	176
Фактическая высота заготовки при макс. ширине распила 90 мм	мм	8
Наклон 45° влево		
Фактическая ширина распила при макс. высоте заготовки 35 мм	мм	250

DCS365		
Время автоматического торможения ножа	сек.	< 10
Вес без аккумулятора	кг	10,5
Сумма величин шума и вибрации (сумма векторов по трём осям), измеренных в соответствии со стандартом EN 62841-3-9:		
L_{pA} (звуковое давление)	дБ(А)	88
L_{WA} (акустическая мощность)	дБ(А)	93
K (погрешность измерения акустической мощности)	дБ(А)	2,0
Значения вибрационного воздействия a_{h1} =		
	м/с ²	< 2,5
Погрешность K =		
	м/с ²	1,5

Уровень вибрации, указанный в данном информационном листке, был рассчитан по стандартному методу тестирования в соответствии со стандартом EN 62841-3-9 и может использоваться для сравнения инструментов разных марок. Он может также использоваться для предварительной оценки воздействия вибрации.



ВНИМАНИЕ: Заявленная величина вибрации относится только к основным видам применения инструмента. Однако если инструмент применяется не по основному назначению, с другими принадлежностями или содержится в ненадлежащем порядке, уровень вибрации будет отличаться от указанной величины. Это может значительно увеличить воздействие вибрации в течение всего периода работы инструментом.

При оценке уровня воздействия вибрации необходимо также учитывать время, когда инструмент находился в выключенном состоянии или когда он включён, но не выполняет какую-либо операцию.

Это может значительно уменьшить уровень воздействия в течение всего периода работы инструментом.

Определите дополнительные меры предосторожности для защиты оператора от воздействия вибрации, такие как: тщательный уход за инструментом и принадлежностями, содержание рук в тепле, организация рабочего места.

Аккумулятор	DCB180	DCB181	DCB182
Тип аккумулятора	Li-Ion	Li-Ion	Li-Ion
Напряжение питания В пост. тока	18	18	18
Ёмкость Ач	3,0	1,5	4,0
Вес кг	0,64	0,35	0,61

Аккумулятор	DCB183/B	DCB184/B	DCB185
Тип аккумулятора	Li-Ion	Li-Ion	Li-Ion
Напряжение питания В пост. тока	18	18	18
Ёмкость Ач	2,0	5,0	1,3
Вес кг	0,40/0,45	0,62/0,67	0,35

Зарядное устройство		DCB105		
Напряжение питания В перем. тока		230		
Тип аккумулятора		10,8/14,4/18 Li-Ion		
Приблизительное время зарядки	мин.	25	30	40
		(1,3 Ач)	(1,5 Ач)	(2,0 Ач)
		55	70	90
		(3,0 Ач)	(4,0 Ач)	(5,0 Ач)
Вес	кг	0,49		

Зарядное устройство		DCB107		
Напряжение питания В перем. тока		230		
Тип аккумулятора		10,8/14,4/18 Li-Ion		
Приблизительное время зарядки	мин.	60	70	90
		(1,3 Ач)	(1,5 Ач)	(2,0 Ач)
		140	185	240
		(3,0 Ач)	(4,0 Ач)	(5,0 Ач)
Вес	кг	0,29		

Зарядное устройство		DCB112		
Напряжение питания В перем. тока		230		
Тип аккумулятора		10,8/14,4/18 Li-Ion		
Приблизительное время зарядки	мин.	40	45	60
		(1,3 Ач)	(1,5 Ач)	(2,0 Ач)
		90	120	150
		(3,0 Ач)	(4,0 Ач)	(5,0 Ач)
Вес	кг	0,36		

Зарядное устройство		DCB113		
Напряжение питания В перем. тока		230		
Тип аккумулятора		10,8/14,4/18 Li-Ion		
Приблизительное время зарядки	мин.	30	35	50
		(1,3 Ач)	(1,5 Ач)	(2,0 Ач)
		70	100	120
		(3,0 Ач)	(4,0 Ач)	(5,0 Ач)
Вес	кг	0,4		

Зарядное устройство		DCB115		
Напряжение питания В перем. тока		230		
Тип аккумулятора		10,8/14,4/18 Li-Ion		
Приблизительное время зарядки	мин.	25	30	40
		(1,3 Ач)	(1,5 Ач)	(2,0 Ач)
		55	70	90
		(3,0 Ач)	(4,0 Ач)	(5,0 Ач)
Вес	кг	0,5		

Минимальные электрические предохранители:	
Инструменты 230 В	10 ампер, электросеть

Определения: Предупреждения безопасности

Следующие определения указывают на степень важности каждого сигнального слова. Прочтите руководство по эксплуатации и обратите внимание на данные символы.



ОПАСНО: Означает чрезвычайно опасную ситуацию, которая приводит к смертельному исходу или получению тяжёлой травмы.



ВНИМАНИЕ: Означает потенциально опасную ситуацию, которая может привести к смертельному исходу или получению тяжёлой травмы.



ПРЕДУПРЕЖДЕНИЕ: Означает потенциально опасную ситуацию,

которая может привести к получению травмы лёгкой или средней тяжести.

ПРЕДОСТЕРЕЖЕНИЕ: Означает ситуацию, не связанную с получением телесной травмы, которая, однако, может привести к повреждению электроинструмента.



Риск поражения электрическим током!



Огнеопасность!

Декларация соответствия ЕС

ДИРЕКТИВА ПО МЕХАНИЧЕСКОМУ
ОБОРУДОВАНИЮ



**АККУМУЛЯТОРНАЯ СКОЛЬЗЯЩАЯ
УНИВЕРСАЛЬНАЯ ТОРЦОВОЧНАЯ ПИЛА
DCS365**

DeWALT заявляет, что продукты, обозначенные в разделе «Технические характеристики», разработаны в полном соответствии со стандартами: 2006/42/EC, EN 62841-1:2015, EN 62841-3-9:2014.

Данные продукты также соответствуют Директивам 2004/108/EC (до 19.04.2016), 2014/30/EU (после 20.04.2016) и 2011/65/EU. За дополнительной информацией обращайтесь по указанному ниже адресу или по адресу, указанному на последней странице руководства.

Нижеподписавшееся лицо полностью отвечает за соответствие технических данных и делает это заявление от имени фирмы DeWALT.

Маркус Ромпел (Markus Rompel)
Директор по инженерным разработкам
DeWALT, Richard-Klinger-Straße 11,
D-65510, Idstein, Germany
30.10.2015



ВНИМАНИЕ: Внимательно прочитайте руководство по эксплуатации для снижения риска получения травмы.

Общие правила безопасности при работе с электроинструментами



ВНИМАНИЕ: Внимательно прочтите все инструкции по безопасности и руководство по эксплуатации. Несоблюдение всех перечисленных ниже правил безопасности и инструкций может привести к поражению электрическим током, возникновению пожара и/или получению тяжёлой травмы.

СОХРАНИТЕ ВСЕ ПРАВИЛА БЕЗОПАСНОСТИ И ИНСТРУКЦИИ ДЛЯ ПОСЛЕДУЮЩЕГО ИСПОЛЬЗОВАНИЯ

Термин «Электроинструмент» во всех приведённых ниже указаниях относится к Вашему сетевому (с кабелем) или аккумуляторному (беспроводному) электроинструменту.

1) БЕЗОПАСНОСТЬ РАБОЧЕГО МЕСТА

- a) **Содержите рабочее место в чистоте и обеспечьте хорошее освещение.** Плохое освещение или беспорядок на рабочем месте может привести к несчастному случаю.
- b) **Не используйте электроинструменты, если есть опасность возгорания или взрыва, например, вблизи легко воспламеняющихся жидкостей, газов или пыли.** В процессе работы электроинструменты создают искровые разряды, которые могут воспламенить пыль или горючие пары.
- c) **Во время работы с электроинструментом не подпускайте близко детей или посторонних лиц.** Отвлечение внимания может вызвать у Вас потерю контроля над рабочим процессом.

2) ЭЛЕКТРОБЕЗОПАСНОСТЬ

- a) **Вилка кабеля электроинструмента должна соответствовать штепсельной розетке. Ни в коем случае не видоизменяйте вилку электрического кабеля. Не используйте соединительные штепсели-переходники, если в силовом кабеле электроинструмента есть провод заземления. Использование**

оригинальной вилки кабеля и соответствующей ей штепсельной розетки уменьшает риск поражения электрическим током.

- b) **Во время работы с электроинструментом избегайте физического контакта с заземлёнными объектами, такими как трубопроводы, радиаторы отопления, электроплиты и холодильники.** Риск поражения электрическим током увеличивается, если Ваше тело заземлено.
- c) **Не используйте электроинструмент под дождём или во влажной среде.** Попадание воды в электроинструмент увеличивает риск поражения электрическим током.
- d) **Бережно обращайтесь с электрическим кабелем. Ни в коем случае не используйте кабель для переноски электроинструмента или для вытягивания его вилки из штепсельной розетки. Не подвергайте электрический кабель воздействию высоких температур и смазочных веществ; держите его в стороне от острых кромок и движущихся частей электроинструмента.** Повреждённый или запутанный кабель увеличивает риск поражения электрическим током.
- e) **При работе с электроинструментом на открытом воздухе используйте удлинительный кабель, предназначенный для наружных работ.** Использование кабеля, пригодного для работы на открытом воздухе, снижает риск поражения электрическим током.
- f) **При необходимости работы с электроинструментом во влажной среде используйте источник питания, оборудованный устройством защитного отключения (УЗО).** Использование УЗО снижает риск поражения электрическим током.

3) ЛИЧНАЯ БЕЗОПАСНОСТЬ

- a) **При работе с электроинструментами будьте внимательны, следите за тем, что Вы делаете, и руководствуйтесь здравым смыслом. Не используйте**

электроинструмент, если Вы устали, а также находясь под действием алкоголя или понижающих реакцию лекарственных препаратов и других средств. Малейшая неосторожность при работе с электроинструментами может привести к серьёзной травме.

- b) **При работе используйте средства индивидуальной защиты. Всегда надевайте защитные очки.** Своевременное использование защитного снаряжения, а именно: пылезащитной маски, ботинок на нескользящей подошве, защитного шлема или противошумовых наушников, значительно снизит риск получения травмы.
- c) **Не допускайте непреднамеренного запуска. Перед тем, как подключить электроинструмент к сети и/или аккумулятору, поднять или перенести его, убедитесь, что выключатель находится в положении «выключено».** Не переносите электроинструмент с нажатой кнопкой выключателя и не подключайте к сетевой розетке электроинструмент, выключатель которого установлен в положение «включено», это может привести к несчастному случаю.
- d) **Перед включением электроинструмента снимите с него все регулировочные или гаечные ключи.** Регулировочный или гаечный ключ, оставленный закреплённым на вращающейся части электроинструмента, может стать причиной получения тяжёлой травмы.
- e) **Работайте в устойчивой позе. Всегда твёрдо стойте на ногах, сохраняя равновесие.** Это позволит Вам не потерять контроль при работе с электроинструментом в непредвиденной ситуации.
- f) **Одевайтесь соответствующим образом. Во время работы не надевайте свободную одежду или украшения. Следите за тем, чтобы Ваши волосы, одежда или перчатки находились в постоянной отдалении от движущихся частей инструмента.** Свободная одежда, украшения или длинные волосы могут попасть в движущиеся части инструмента.

- g) **Если электроинструмент снабжён устройством сбора и удаления пыли, убедитесь, что данное устройство подключено и используется надлежащим образом.** Использование устройства пылеудаления значительно снижает риск возникновения несчастного случая, связанного с запылённостью рабочего пространства.
- h) **Даже если Вы являетесь опытным пользователем и часто используете подобные инструменты, не позволяйте себе расслабиться и игнорировать правила безопасности при использовании инструментов.** Неосторожность и невнимательность при работе могут привести к тяжёлым травмам за доли секунды.
- 4) ИСПОЛЬЗОВАНИЕ ЭЛЕКТРОИНСТРУМЕНТОВ И ТЕХНИЧЕСКИЙ УХОД**
- a) **Не перегружайте электроинструмент. Используйте Ваш инструмент по назначению.** Электроинструмент работает надёжно и безопасно только при соблюдении параметров, указанных в его технических характеристиках.
- b) **Не используйте электроинструмент, если его выключатель не устанавливается в положение включения или выключения.** Электроинструмент с неисправным выключателем представляет опасность и подлежит ремонту.
- c) **Отключайте электроинструмент от сетевой розетки и/или извлекайте аккумулятор перед регулировкой, заменой принадлежностей или при хранении электроинструмента.** Такие меры предосторожности снижают риск случайного включения электроинструмента.
- d) **Храните неиспользуемые электроинструменты в недоступном для детей месте и не позволяйте лицам, не знакомым с электроинструментом или данными инструкциями, работать с электроинструментом.** Электроинструменты представляют опасность в руках неопытных пользователей.
- e) **Регулярно проверяйте исправность электроинструмента. Проверьте точность совмещения и лёгкость перемещения подвижных частей, целостность деталей и любых других элементов электроинструмента, воздействующих на его работу. Не используйте неисправный электроинструмент, пока он не будет полностью отремонтирован.** Большинство несчастных случаев являются следствием недостаточного технического ухода за электроинструментом.
- f) **Следите за остротой заточки и чистотой режущих принадлежностей.** Принадлежности с острыми кромками позволяют избежать заклинивания и делают работу менее утомительной.
- g) **Используйте электроинструмент, аксессуары и насадки в соответствии с данным Руководством и с учетом рабочих условий и характера будущей работы.** Использование электроинструмента не по назначению может создать опасную ситуацию.
- h) **Следите, чтобы рукоятки и поверхности захвата оставались сухими, чистыми и не содержали следов масла и консистентной смазки.** Скользкие рукоятки и поверхности захвата не обеспечивают безопасное обращение и управление инструментом в неожиданных ситуациях.
- 5) ИСПОЛЬЗОВАНИЕ АККУМУЛЯТОРНЫХ ИНСТРУМЕНТОВ И ТЕХНИЧЕСКИЙ УХОД**
- a) **Заряжайте аккумулятор зарядным устройством марки, указанной производителем.** Зарядное устройство, которое подходит к одному типу аккумуляторов, может создать риск возгорания в случае его использования с аккумуляторами другого типа.
- b) **Используйте электроинструменты только с разработанными специально для них аккумуляторами.** Использование аккумулятора какой-либо другой марки может привести к возникновению пожара и получению травмы.

- c) **Держите не используемый аккумулятор подальше от металлических предметов, таких как скрепки, монеты, ключи, гвозди, шурупы, и других мелких металлических предметов, которые могут замкнуть контакты аккумулятора.** Короткое замыкание контактов аккумулятора может привести к получению ожогов или возникновению пожара.
- d) **В критических ситуациях из аккумулятора может вытечь жидкость (электролит); избегайте контакта с кожей. Если жидкость попала на кожу, смойте её водой. Если жидкость попала в глаза, обращайтесь за медицинской помощью.** Жидкость, вытекающая из аккумулятора, может вызвать раздражение или ожоги.
- e) **Не используйте повреждённые или модифицированные аккумуляторы и инструменты.** Повреждённые или модифицированные аккумуляторы нестабильны и непредсказуемы и могут стать причиной пожара, взрыва или получения травмы.
- f) **Не подвергайте аккумулятор или инструмент воздействию огня или чрезвычайно высоких температур.** Воздействие огня или температуры выше +130 °C может привести к взрыву аккумулятора.
- g) **Следуйте всем инструкциям по зарядке и не заряжайте аккумулятор или инструмент, если окружающая температура выходит за пределы, обозначенные в инструкциях.** Несоблюдение процедуры зарядки или зарядка при окружающей температуре, выходящей за оговоренные пределы, может стать причиной повреждения аккумулятора и увеличивает риск возникновения пожара.
- 6) ТЕХНИЧЕСКОЕ ОБСЛУЖИВАНИЕ**
- a) **Ремонт Вашего электроинструмента должен производиться только квалифицированными специалистами с использованием идентичных запасных частей.** Это обеспечит безопасность Вашего электроинструмента в дальнейшей эксплуатации.
- b) **Никогда не ремонтируйте самостоятельно повреждённые аккумуляторы.** Ремонт аккумуляторов должен производиться только производителем или в авторизованном сервисном центре.

Правила безопасности при работе торцовочными пилами

- a) **Торцовочные пилы не предназначены для пиления древесины и древесноподобных продуктов из дерева и не могут использоваться с абразивными режущими дисками для резки материалов, содержащих железо, например, стержней, прутьев, гвоздей и пр.** Абразивная пыль является причиной смещения частей инструмента, например, заедания нижнего защитного кожуха. Искры в результате абразивной резки способны поджечь нижний защитный кожух, пластину для пропила и другие детали из пластика.
- b) **При малейшей возможности используйте струбцины для фиксации обрабатываемой детали.** При удерживании заготовки рукой, следите, чтобы Ваша рука всегда находилась на расстоянии не менее 100 мм от любой из сторон пильного диска. Не используйте данную пилу для распиливания мелких деталей, которые невозможно закрепить струбцинами или удерживать рукой. Слишком близкое расположение рук от пильного диска повышает риск получения травмы в результате случайного контакта с диском.
- c) **Заготовка должна быть неподвижной и надёжно зафиксированной, или удерживаться рукой вплотную к направляющей и распиловочному столу.** Никогда не подавайте ничем не поддерживаемую заготовку под движущийся пильный диск. Незакреплённые или подвижные заготовки могут быть отброшены в сторону на высокой скорости, став причиной получения травмы.
- d) **Мягко вводите пилу в заготовку с небольшим нажимом. Не прикладывайте к пиле чрезмерного**

- давления при распиле заготовки. Чтобы сделать распил, поднимите пильную головку и расположите её над обрабатываемой деталью. Включите двигатель, опустите пильную головку и мягко введите её в заготовку.** Пиление со слишком большим нажимом часто приводит к тому, что пильный диск поднимается над заготовкой и узел диска резко отскакивает в сторону оператора.
- e) **Никогда не кладите руку на предполагаемую линию пропила - ни спереди, ни позади пильного диска.** «Перекрытое» ручное удержание заготовки, т.е. удержание заготовки справа от пильного диска левой рукой и наоборот, очень опасно.
- f) **Не пытайтесь дотянуться рукой до задней стороны направляющей на расстоянии менее чем 100 мм от любой стороны вращающегося пильного диска, чтобы убрать обрезки или по любой другой причине.** Степень близости вращающегося диска к Вашим рукам может быть неочевидна, и Вы получите тяжёлую травму.
- g) **Перед началом пиления внимательно осмотрите заготовку. Если заготовка искривлена или изогнута, зафиксируйте её внешней изогнутой стороной лицом к направляющей. Всегда следите, чтобы между заготовкой, направляющей и распиловочным столом не было никаких зазоров на протяжении всей линии пропила.** Искривлённые или изогнутые заготовки могут перекрутиться или сместиться во время пиления, что приведёт к заклиниванию вращающегося пильного диска в заготовке. Проверьте, чтобы в заготовке не было гвоздей и других посторонних предметов.
- h) **Не используйте пилу, пока распиловочный стол не будет полностью очищен от инструментов, обрезков и пр., и на нём не останется одна лишь заготовка.** Мелкий мусор или деревянные обрезки и другие предметы при контакте с движущимся пильным диском могут быть отброшены в сторону на высокой скорости.
- i) **Не пилите одновременно несколько заготовок.** Сразу несколько заготовок не могут быть зафиксированы или скреплены достаточно надёжно, что станет причиной заклинивания пильного диска или смещения заготовок во время распила.
- j) **Перед использованием убедитесь, что торцовочная пила помещена или установлена на ровной и твёрдой рабочей поверхности.** Ровная и твёрдая рабочая поверхность снижает риск неустойчивости пилы.
- к) **Планируйте работу. Каждый раз при смене угла скоса или наклона проверяйте, что направляющая правильно отрегулирована для поддержки заготовки, и не мешаает действиям пильного диска или защитных кожухов.** Не включая инструмент и не используя заготовку, проведите пильный диск через воображаемый пропил, чтобы удостовериться, что ему не мешают направляющая и нет риска разрезать направляющую.
- l) **Обеспечивайте надлежащую опору для заготовки, ширина или длина которых превышает размеры распиловочного стола. Для этого используйте раздвижные столы, козлы и прочие приспособления.** Не поддерживаемые должным образом заготовки, длина или ширина которых больше распиловочного стола, во время пиления могут подняться или наклониться. Приподнявшаяся заготовка может поднять нижний защитный кожух или отброшена в сторону вращающимся пильным диском.
- m) **Никогда не используйте другого человека в качестве замены раздвижного стола или другой дополнительной опоры для заготовки.** Неустойчивая опора заготовки может привести к заклиниванию пильного диска или резкому смещению заготовки во время распила, отбросив Вас и Вашего помощника на вращающийся пильный диск.

- n) **Отрезная часть заготовки никогда не должна прижиматься вплотную к вращающемуся пильному диску.** Если зажать отрезной конец, например, ограничителями длины, он может попасть под диск и быть резко отброшен в сторону.
- o) **Всегда используйте зажимы или крепления, специально предназначенные для фиксации круглых профилей, например, стержней или труб.** Стержни имеют тенденцию вращаться при распиле, что станет причиной неравномерного врезания пильного диска и Ваши руки и заготовка будут утянуты под диск.
- p) **Прежде чем касаться диском заготовки дождитесь, пока диск не наберёт полную скорость.** Это снизит риск отскакивания заготовки.
- q) **Если произошло заклинивание заготовки или пильного диска, немедленно выключите торцовочную пилу. Дождитесь полной остановки всех движущихся деталей и отсоедините инструмент от источника питания или извлеките аккумулятор.** Только после этого займитесь освобождением заклинившего материала. Пиление заклинившей заготовки может привести к потере контроля над инструментом или стать причиной повреждения торцовочной пилы.
- r) **По окончании распила отпустите пусковой выключатель, наклоните пильную головку вниз и дождитесь полной остановки пильного диска. Только после этого убирайте отрезанные части заготовки.** Держать руки вблизи вращающегося пильного диска опасно.
- s) **Крепко удерживайте пилу за рукоятку, делая незаконченный распил или нажимая на пусковой выключатель, полностью не опустив пильную головку.** Тормозное действие пилы может стать причиной резкого самопроизвольного опускания вниз пильной головки, повышая риск получения травмы.

Дополнительные правила безопасности при работе торцовочными пилами



ВНИМАНИЕ: Не устанавливайте в инструмент аккумулятор до тех пор, пока все инструкции не будут прочитаны и приняты к сведению.

- **НЕ ИСПОЛЬЗУЙТЕ ДАННЫЙ ИНСТРУМЕНТ,** пока он не будет полностью собран и установлен в соответствии с данными инструкциями. Неправильно собранный инструмент может стать причиной получения тяжёлой травмы.
- Если у Вас недостаточно опыта для работы с данным инструментом, **ПОЛУЧИТЕ КОНСУЛЬТАЦИЮ** опытного оператора, инструктора или другого квалифицированного лица. Опыт и знание – залог безопасной работы.
- **УБЕДИТЕСЬ,** что диск вращается в правильном направлении. Зубья диска должны быть направлены в сторону вращения, как отмечено на пиле.
- **ЗАТЯНИТЕ ВСЕ РУКОЯТКИ ЗАЖИМОВ,** ручки и рычаги, прежде чем приступать к работе. Незатянутые зажимы и струбцины могут стать причиной резкого отбрасывания заготовки в сторону на высокой скорости.
- **УБЕДИТЕСЬ,** что пильный диск и прижимные шайбы диска чистые, вогнутые стороны прижимных шайб примыкают к диску и осевой винт надёжно затянут. Недостаточная или неправильная фиксация пильного диска может привести к повреждению пилы и возможному получению травмы.
- **РАБОТАЙТЕ ПИЛОЙ ТОЛЬКО С НАПРЯЖЕНИЕМ, ОБОЗНАЧЕННЫМ НА ПИЛЕ.** В противном случае существует риск перегрева и повреждения инструмента и получения травмы.
- **НЕ ЗАКЛИНИВАЙТЕ НИКАКИМИ ПРЕДМЕТАМИ КРЫЛЬЧАТКУ ВЕНТИЛЯТОРА** для удерживания вала двигателя. Это может привести к повреждению инструмента и возможному получению травмы.

- **НИКОГДА НЕ РЕЖЬТЕ МЕТАЛЛЫ** или бетон. Любой из этих материалов может стать причиной поломки зубьев диска с твёрдосплавными напайками и их отлёта в сторону на большой скорости, что приведёт к получению тяжёлой травмы.
- **НИКОГДА НЕ СТОЙТЕ И НЕ ДЕРЖИТЕ КАКУЮ-ЛИБО ЧАСТЬ ТЕЛА НА ЛИНИИ ПРОХОДА ПИЛЬНОГО ДИСКА.** Это приведёт к получению травмы.
- **НИКОГДА НЕ НАНОСИТЕ СМАЗКУ НА ВРАЩАЮЩИЙСЯ ПИЛЬНЫЙ ДИСК.** При нанесении смазки Ваши руки могут слишком приблизиться к пильному диску, что приведёт к получению тяжёлой травмы.
- **НЕ ДЕРЖИТЕ** руки рядом с пильным диском, когда инструмент подключён к источнику питания. Случайный запуск пильного диска может стать причиной получения тяжёлой травмы.
- **НИКОГДА НЕ ПЫТАЙТЕСЬ ДОТЯНУТЬСЯ ДО ЧЕГО-ЛИБО НАД ИЛИ ПОЗАДИ ПИЛЬНОГО ДИСКА.** Пильный диск может стать причиной серьёзной травмы.
- **НЕ ДЕРЖИТЕ РУКИ ПОД ПИЛОЙ,** если она не выключена и не отсоединена от источника питания. Контакт с пильным диском может стать причиной получения травмы.
- **НАДЁЖНО ЗАКРЕПЛЯЙТЕ ИНСТРУМЕНТ НА УСТОЙЧИВОЙ ОПОРНОЙ ПОВЕРХНОСТИ.** Вибрация может стать причиной скольжения, перемещения или опрокидывания инструмента, что приведет к получению тяжёлой травмы.
- **ИСПОЛЬЗУЙТЕ ТОЛЬКО ПИЛЬНЫЕ ДИСКИ, ПРЕДНАЗНАЧЕННЫЕ ДЛЯ ПОПЕРЕЧНОГО РАСПИЛА,** рекомендованные для использования с торцовочными пилами. Для достижения наилучших результатов не используйте пильные диски с твёрдосплавными напайками, угол зубьев которых превышает 7°. Не используйте пильные диски с глубокими впадинами между зубьями. Зубья на таких дисках могут отогнуться и коснуться защитного кожуха, что может привести к повреждению инструмента и/или получению тяжёлой травмы.
- **ИСПОЛЬЗУЙТЕ ТОЛЬКО ПИЛЬНЫЕ ДИСКИ ПРАВИЛЬНОГО РАЗМЕРА И ТИПА,** специально предназначенные для использования с данным инструментом (в соответствии с EN847-1). Это предотвратит повреждение инструмента и/или получение тяжёлой травмы.
- **Перед работой ОСМАТРИВАЙТЕ ДИСКИ НА ПРЕДМЕТ ВЫЯВЛЕНИЯ ТРЕЩИН** и других повреждений. Треснувшие или повреждённые диски могут сломаться во время работы, и их частицы разлетятся в стороны с высокой скоростью, приведя к получению тяжёлой травмы. Незамедлительно заменяйте треснувшие или повреждённые пильные диски. Учитывайте максимальную скорость, обозначенную на пильном диске.
- **Перед работой ЧИСТИТЕ ПИЛЬНЫЙ ДИСК И ПРИЖИМНЫЕ ШАЙБЫ.** Чистка пильного диска и прижимных шайб позволят выявить малейшее повреждение диска или шайб. Треснувшие или повреждённые диски или прижимные шайбы могут сломаться во время работы, и их частицы разлетятся в стороны с высокой скоростью, приведя к получению тяжёлой травмы.
- **НЕ ИСПОЛЬЗУЙТЕ ДЕФОРМИРОВАННЫЕ ПИЛЬНЫЕ ДИСКИ.** Удостоверьтесь, что пильный диск вращается правильно и не вибрирует. Вибрирующий пильный диск может повредить инструмент и/или стать причиной получения тяжёлой травмы.
- **НЕ ИСПОЛЬЗУЙТЕ** смазочные или чистящие вещества (в частности, спрей или аэрозоль) в непосредственной близости от пластикового защитного кожуха. Поликарбонат, используемый в материале защитного кожуха, может повредиться под воздействием некоторых химических веществ.
- **СЛЕДИТЕ, ЧТОБЫ ЗАЩИТНЫЙ КОЖУХ ВСЕГДА БЫЛ УСТАНОВЛЕН НА ИНСТРУМЕНТ** и находился в хорошем рабочем состоянии.
- **ВСЕГДА ИСПОЛЬЗУЙТЕ ПЛАСТИНУ ДЛЯ ПРОПИЛА И ЗАМЕНЯЙТЕ ЕЁ В СЛУЧАЕ ПОВРЕЖДЕНИЙ.** Скопление мелких обрезков и стружки под пилой может помешать ходу пильного диска или стать причиной неустойчивости заготовки в процессе пиления.

- **ИСПОЛЬЗУЙТЕ ТОЛЬКО ПРИЖИМНЫЕ ШАЙБЫ ДИСКА, СПЕЦИАЛЬНО ПРЕДНАЗНАЧЕННЫЕ ДЛЯ ИСПОЛЬЗОВАНИЯ С ДАННЫМ ИНСТРУМЕНТОМ.** Это предотвратит повреждение инструмента и/или получение тяжёлой травмы.
- **РЕГУЛЯРНО ПРОЧИЩАЙТЕ ВЕНТИЛЯЦИОННЫЕ ПРОРЕЗИ ДВИГАТЕЛЯ** от стружки и пыли. Забитые мусором вентиляционные прорези двигателя могут стать причиной перегрева инструмента, повреждения инструмента и возможного возникновения короткого замыкания, что приведёт к получению тяжёлой травмы.
- **НИ В КОЕМ СЛУЧАЕ НЕ БЛОКИРУЙТЕ КУРКОВЫЙ ПУСКОВОЙ ВЫКЛЮЧАТЕЛЬ В НАЖАТОМ СОСТОЯНИИ.** Это может привести к получению тяжёлой травмы.
- **НИКОГДА НЕ ВСТАВЛЯЙТЕ НА ИНСТРУМЕНТ.** Опрокидывание инструмента или случайное касание пильного диска может привести к получению тяжёлой травмы.



ВНИМАНИЕ: Резка пластика, просмоленной древесины и других подобных материалов может привести к оплавлению материала и скоплению его на зубьях и корпусе пильного диска, увеличивая риск перегрева диска и его заклинивания во время пиления.



ВНИМАНИЕ: Всегда используйте соответствующие устройства для защиты органов слуха. При некоторых условиях и продолжительности использования, шум, производимый данным инструментом, может способствовать потере слуха. Учитывайте следующие факторы, влияющие на образование шума:

- Используйте пильные диски с пониженным шумовыделением,
- Используйте только хорошо заточенные пильные диски,
- Используйте специальные шумоподавляющие пильные диски.



ВНИМАНИЕ: ВСЕГДА работайте в защитных очках. Повседневные очки **НЕ ЯВЛЯЮТСЯ** защитными очками. Если во время пиления вырабатывается много пыли, надевайте защитную маску или респиратор.



ВНИМАНИЕ: При использовании данного инструмента может образовываться и/или рассеиваться пыль, способная привести к серьёзным и хроническим заболеваниям дыхательных путей или другим травмам.



ВНИМАНИЕ: При шлифовании, пилении, зачистке, сверлении и выполнении других строительных работ возможно образование пыли, содержащей химические вещества, вызывающие онкологические заболевания, врожденные пороки или другие нарушения репродуктивных функций. Лишь некоторые из этих химических веществ:

- свинец, содержащийся в краске на свинцовой основе,
- кристаллический диоксид кремния, содержащийся в кирпиче, цементе и прочих стеновых материалах,
- мышьяк и хром, содержащийся в древесине, обработанной химическим способом (ССА).

Степень риска воздействия данных веществ повышается в зависимости от частоты выполнения подобных типов работ. Для сведения к минимуму риска воздействия данных химических веществ на Ваш организм работайте в хорошо проветриваемом помещении и с использованием защитного оборудования соответствующего типа, например, пылезащитных масок, специально разработанных для фильтрации микроскопических частиц.

- **Избегайте продолжительного контакта с пылью, вырабатываемой при шлифовании, пилении, зачистке,**

сверлении и выполнении других строительных работ. Надевайте защитную одежду и промывайте незащищённые участки кожи водой и мылом. Попадание пыли в рот, глаза или на кожу может способствовать усвоению вредоносных химических веществ.



ВНИМАНИЕ: При использовании данного инструмента может образовываться и/или рассеиваться пыль, способная привести к серьёзным и хроническим заболеваниям дыхательных путей или другим травмам. Всегда используйте соответствующее снаряжение утвержденного типа для защиты органов дыхания от воздействия пыли.

Остаточные риски

Следующие риски являются характерными при использовании пил:

- Травмы в результате касания вращающихся/двигающихся частей инструмента.

Несмотря на соблюдение соответствующих инструкций по технике безопасности и использование предохранительных устройств, некоторые остаточные риски невозможно полностью исключить. К ним относятся:

- Ухудшение слуха.
- Риск несчастных случаев, вызванных незакрытыми частями вращающегося режущего диска.
- Риск получения травмы при смене диска.
- Риск защемления пальцев при открытии защитных кожухов.
- Ущерб здоровью в результате вдыхания пыли в процессе работы с инструментом при обработке древесины, в особенности, дуба, бука и ДВП.

Нижеследующие факторы увеличивают риск нарушения дыхания:

- При обработке древесины не используется пылеудаляющее устройство.
- Засорившиеся выхлопные фильтры могут стать причиной недостаточного пылеудаления.

Маркировка инструмента

На инструменте имеются следующие знаки:



Перед использованием внимательно прочтите данное руководство по эксплуатации.



Используйте средства защиты органов слуха.



Надевайте защитные очки.



Держите руки в стороне от пильного диска.



Не смотрите на лампочку подсветки.

МЕСТО ПОЛОЖЕНИЯ КОДА ДАТЫ (РИС. 1)

Код даты (X), который также включает в себя год изготовления, отштампован на поверхности корпуса инструмента.

Пример:

2015 XX XX
Год изготовления

Важные инструкции по безопасности для всех зарядных устройств

СОХРАНИТЕ ДАННЫЕ ИНСТРУКЦИИ:

Данное руководство содержит важные инструкции по эксплуатации и технике безопасности для совместимых зарядных устройств (см. раздел «Технические характеристики»).

- Перед началом эксплуатации зарядного устройства прочтите все инструкции и ознакомьтесь с предупредительными символами на зарядном устройстве, аккумуляторе и продукте, работающем от аккумулятора.



ВНИМАНИЕ: Опасность поражения электрическим током. Не допускайте попадания жидкости внутрь зарядного устройства. Это может привести к поражению электрическим током.



ВНИМАНИЕ: Рекомендуется использование устройства защитного отключения с остаточным током 30 мА или менее.



ПРЕДУПРЕЖДЕНИЕ: Опасность получения ожога. Для снижения риска получения травмы заряжайте только аккумуляторы марки DeWALT. Аккумуляторы других марок могут взорваться, что приведёт к получению травмы или повреждению зарядного устройства.



ПРЕДУПРЕЖДЕНИЕ: Не позволяйте детям играть с инструментом.

ПРЕДОСТЕРЕЖЕНИЕ:

В определенных условиях, когда зарядное устройство подключено к электросети, открытые контакты подзарядки внутри его корпуса могут быть закорочены посторонним материалом. Не допускайте попадания токопроводящих материалов, таких как тонкая стальная стружка, алюминиевая фольга и слой металлических частиц, и другие подобные материалы, в гнезда зарядного устройства. Всегда отключайте зарядное устройство от электросети, если в его гнезде нет аккумулятора. Отключайте зарядное устройство от электросети перед чисткой.

- Продолжительный срок службы и высокая производительность аккумулятора будет достигнута, если заряжать аккумулятор при температуре воздуха от +18° до +24 °С. НЕ ЗАРЯЖАЙТЕ аккумулятор при температуре ниже +4 °С или выше +40 °С. Важно соблюдать данное условие, это предотвратит серьезные повреждения аккумулятора.
- **НЕ ПЫТАЙТЕСЬ** заряжать аккумулятор зарядными устройствами марок, не указанных в данном руководстве. Зарядное устройство и аккумулятор специально разработаны для совместного использования.
- **Данные зарядные устройства не предусмотрены для зарядки аккумуляторов других марок,**

кроме DeWALT. Попытка зарядить аккумулятор другой марки может привести к риску возникновения пожара, поражения электрическим током или смерти от электрического тока.

- **Не подвергайте зарядное устройство воздействию дождя или снега!**
- **Отключайте зарядное устройство от электросети, вынимая вилку из розетки, а не потянув за кабель!** Это снизит риск повреждения электрической вилки и кабеля.
- **Располагайте кабель таким образом, чтобы на него нельзя было наступить, споткнуться об него, или иным способом повредить или сильно натянуть!**
- **Используйте удлинительный кабель только в случае крайней необходимости!** Использование несоответствующего удлинительного кабеля может создать риск возникновения пожара, поражения электрическим током или смерти от электрического тока.
- **Не кладите на верхнюю часть зарядного устройства какой-либо предмет и не ставьте зарядное устройство на мягкую поверхность, это может заблокировать вентиляционные прорези и вызвать чрезмерный внутренний нагрев!** Располагайте зарядное устройство вдали от источника тепла. Вентиляция зарядного устройства происходит через прорези, расположенные в верхней и нижней части его корпуса.
- **Не эксплуатируйте зарядное устройство, если его кабель или вилка повреждены – сразу же заменяйте повреждённые детали.**
- **Не эксплуатируйте зарядное устройство, если оно получило повреждение вследствие сильного удара или падения или иного внешнего воздействия!** Отнесите его в авторизованный сервисный центр.
- **Не разбирайте зарядное устройство самостоятельно; для проведения технического обслуживания или ремонта отнесите его в авторизованный сервисный центр.** Неправильная сборка может привести к риску поражения электрическим током или смерти от электрического тока.

- В случае повреждения электрического кабеля для предотвращения получения травмы он должен быть немедленно заменён производителем, его сервисным агентом или другим квалифицированным специалистом.
- **Перед каждой операцией чистки отключайте зарядное устройство от электросети. Это снизит риск поражения электрическим током.** Извлечение аккумулятора из зарядного устройства не приводит к снижению этого риска.
- **НИКОГДА** не пытайтесь подключать 2 зарядных устройства одновременно!
- Зарядное устройство рассчитано на работу от стандартной бытовой электросети напряжением 230 В. Не пытайтесь подключать его к источнику с другим напряжением. Данное указание не относится к автомобильному зарядному устройству.

СОХРАНИТЕ ДАННЫЕ ИНСТРУКЦИИ

Зарядные устройства

Зарядные устройства DCB105, DCB107, DCB112, DCB113 и DCB115 предназначены для зарядки Li-Ion XR аккумуляторов напряжением 10,8 В, 14,4 В и 18 В (DCB140, DCB141, DCB142, DCB143, DCB144, DCB145, DCB180, DCB181, DCB182, DCB183, DCB183B, DCB184, DCB184B и DCB185).

Зарядные устройства DEWALT не требуют регулировки и очень просты в эксплуатации.





Процедура зарядки (Рис. 2)







1. Перед тем как вставить аккумулятор, подключите вилку зарядного устройства к соответствующей сетевой розетке.
2. Вставьте аккумулятор (P) в зарядное устройство. Красный индикатор зарядки начнёт непрерывно мигать, указывая на начало процесса зарядки.
3. После завершения зарядки красный индикатор переходит в режим непрерывного свечения. Аккумулятор полностью заряжен, и его можно использовать с инструментом или оставить в зарядном устройстве.

ПРИМЕЧАНИЕ: Для достижения максимальной производительности и продления срока службы Li-Ion аккумуляторов перед первым использованием полностью зарядите аккумулятор.

Процесс зарядки

Состояние заряда аккумулятора смотрите в приведённой ниже таблице:

Индикаторы зарядки: DCB105		
	зарядка	— — — — —
	полностью заряжен	—————
	пауза для согревания/ охлаждения аккумулятора	— • — • — • — •
	замените аккумулятор	• • • • •

Индикаторы зарядки: DCB107, DCB112, DCB113, DCB115		
	зарядка	— — — — — 
	полностью заряжен	————— 
	пауза для согревания/охлаждения аккумулятора*	— — — — — ————— 

***DCB107, DCB112, DCB113, DCB115:** Красный индикатор зарядки будет продолжать мигать, тогда как жёлтый индикатор загорится только во время паузы для согревания/охлаждения аккумулятора. Как только аккумулятор охладится, жёлтый индикатор погаснет, и зарядное устройство продолжит процесс зарядки аккумулятора.

Зарядное устройство не будет заряжать неисправный аккумулятор. При обнаружении неисправности в аккумуляторе индикатор погаснет, отобразит проблему или начнёт мигать.

ПРИМЕЧАНИЕ: Это также может указывать на наличие неисправности в самом зарядном устройстве.

Если зарядное устройство указывает на наличие проблемы, отнесите зарядное устройство и аккумулятор в авторизованный сервисный центр для тестирования.

ПАУЗА ДЛЯ СОГРЕВАНИЯ/ОХЛАЖДЕНИЯ АККУМУЛЯТОРА

Если зарядное устройство определит, что аккумулятор чрезмерно охлаждён или нагрет, автоматически инициируется пауза для согревания/охлаждения, в течение которой аккумулятор достигает оптимальной для зарядки температуры. Затем зарядное устройство автоматически переключается на режим зарядки. Данная функция увеличивает максимальный срок службы аккумулятора.

Охлаждённый аккумулятор будет заряжаться приблизительно вдвое медленнее тёплого аккумулятора. Аккумулятор будет медленно заряжаться на протяжении всего цикла зарядки и не вернётся к максимальной скорости зарядки, даже если аккумулятор нагреется.

ТОЛЬКО ДЛЯ ИОННО-ЛИТИЕВЫХ (LI-ION) АККУМУЛЯТОРОВ

Инструменты XR Li-Ion спроектированы по Электронной Защитной Системе, которая защищает аккумулятор от перегрузки, перегрева или глубокой разрядки.

При срабатывании Электронной Защитной Системы инструмент автоматически отключится. Если это произошло, поместите Li-Ion аккумулятор в зарядное устройство до его полной зарядки.

Важные инструкции по безопасности для всех аккумуляторов

При заказе аккумуляторов для замены, не забывайте указывать их номер по каталогу и напряжение.

Извлечённый из упаковки аккумулятор заряжен не полностью. Перед началом эксплуатации аккумулятора и зарядного устройства, прочтите нижеследующие инструкции по безопасности. Затем приступайте к установленной процедуре зарядки.

ПРОЧИТЕ ВСЕ ИНСТРУКЦИИ

- **Не заряжайте и не используйте аккумулятор во взрывоопасной атмосфере, например, в присутствии легко воспламеняющихся жидкостей, газов или пыли.** При установке или извлечении аккумулятора из зарядного устройства пыль или газы могут воспламениться.
- **Не вставляйте аккумулятор в зарядное устройство силой. никоим образом не видоизменяйте аккумулятор для установки в не предназначенное для него зарядное устройство – аккумулятор может расколоться, что приведёт к получению тяжёлой телесной травмы.**
- Заряжайте аккумуляторы только зарядными устройствами DEWALT.
- **НЕ БРЫЗГАЙТЕ** и не погружайте в воду или другие жидкости.

- **Не храните и не используйте инструмент и аккумулятор в местах, в которых температура может упасть ниже 0 °C или превысить +40 °C (например, под наружными навесами или внутри металлических конструкций в летнее время).** Для обеспечения длительного срока службы аккумуляторов храните аккумуляторы в сухом прохладном месте.



ВНИМАНИЕ: Ни в коем случае не пытайтесь разобрать аккумулятор. Не вставляйте в зарядное устройство аккумулятор с треснувшим или повреждённым корпусом. Не разбивайте, не бросайте и не ломайте аккумулятор. Не используйте аккумуляторы или зарядные устройства, которые подверглись воздействию резкого удара, удара при падении, попали под тяжёлый предмет или были повреждены каким-либо другим образом (например, проткнуты гвоздём, попали под удар молотка или под ноги). Это может привести к поражению электрическим током или смерти от электрического тока. Повреждённые аккумуляторы должны возвращаться в сервисный центр на переработку.



ПРЕДУПРЕЖДЕНИЕ: Кладите не используемый инструмент на устойчивую поверхность в месте, в котором он не создаёт опасность, что об него могут споткнуться и упасть. Некоторые инструменты с аккумуляторами больших размеров ставятся на аккумулятор в вертикальном положении, но их легко опрокинуть.

СПЕЦИАЛЬНЫЕ ИНСТРУКЦИИ ПО БЕЗОПАСНОСТИ ДЛЯ ИОННО-ЛИТИЕВЫХ (LI-ION) АККУМУЛЯТОРОВ

- **Не сжигайте аккумулятор, даже если он сильно повреждён или полностью изношен.** Аккумулятор в огне может взорваться. При горении ионно-литиевых аккумуляторов выделяются токсичные пары и частицы.

- **Если содержимое аккумулятора попало на кожу, немедленно промойте поражённый участок водой с мягким мылом.** Если аккумуляторная жидкость попала в глаз, промывайте открытый глаз в течение 15 минут, пока не исчезнет раздражение. Если необходимо обратиться за медицинской помощью, медиков следует поставить в известность, что аккумуляторный электролит состоит из смеси жидкого органического карбоната и солей лития.
- **Содержимое открытых элементов аккумулятора может вызывать раздражение органов дыхания.** Обеспечьте приток свежего воздуха. Если симптомы сохраняются, обратитесь за медицинской помощью.



ВНИМАНИЕ: Опасность получения ожога. Аккумуляторная жидкость может воспламениться при попадании искры или пламени.

Транспортировка

Аккумуляторы DEWALT соответствуют всем применимым правилам транспортировки, прописанным производителем, а также национальным стандартам, включающим в себя Рекомендации ООН по перевозке опасных грузов; правила международной ассоциации воздушного транспорта (IATA) по перевозке опасных грузов, правила международного морского кодекса по опасным грузам (IMDG) и Европейское соглашение о перевозке опасных грузов автотранспортом (ADR). Каждый ионно-литиевый элемент или аккумулятор протестирован в соответствии с требованиями к испытаниям, указанными в подразделе 38.3 части по испытаниям и критериям Рекомендаций ООН по перевозке опасных грузов.

В большинстве случаев, перевозимый аккумулятор DEWALT освобождается от необходимости быть классифицированным, поскольку является материалом 9 класса опасности. Принадлежность к 9 классу опасности учитывается только в двух случаях:

1. Авиaperевозка более чем двух ионно-литиевых аккумуляторов DEWALT при наличии в упаковке только аккумуляторов (без инструментов), и
2. Любой вид перевозки ионно-литиевых аккумуляторов с удельной мощностью, превышающей 100 ватт-часов (Втч).

Удельная мощность в ватт-часах указана на корпусе ионно-литиевого аккумулятора.

Вне зависимости от условий перевозки в обязанности грузоотправителя входит уточнение и получение информации о последних действующих правилах упаковки, маркировки и требований к документации.

Во время перевозки аккумуляторов существует риск возгорания при случайном контакте клемм аккумулятора с токопроводящими материалами. При перевозке аккумуляторов убедитесь, что клеммы аккумулятора защищены и надёжно изолированы от любых материалов, контакт с которыми способен вызвать короткое замыкание.

Информация данного раздела руководства по эксплуатации была предоставлена добровольно и на момент создания документа является полностью достоверной. Однако не было дано никаких гарантий - явно выраженных или подразумеваемых. Деятельность в соответствии с правилами и нормами полностью является ответственностью покупателя.

Аккумулятор

ТИП АККУМУЛЯТОРА

Модель DCS365 работает от аккумулятора напряжением 18 В.

Могут использоваться аккумуляторы DCB140, DCB141, DCB142, DCB143, DCB144, DCB145, DCB180, DCB181, DCB182, DCB183, DCB183B, DCB184, DCB184B или DCB185. Более подробную информацию см. в разделе **«Технические характеристики»**.

Рекомендации по хранению

1. Оптимальным местом для хранения является холодное и сухое место, вдали от прямых солнечных лучей и источников избыточного тепла или холода. Для увеличения производительности и срока службы храните не используемые аккумуляторы при комнатной температуре.
2. Для обеспечения долгого срока службы аккумуляторов при длительном хранении рекомендуется убирать полностью заряженные аккумуляторы в сухое прохладное место вдали от зарядного устройства.

ПРИМЕЧАНИЕ: Не убирайте на хранение полностью разряженные аккумуляторы.

Перед использованием аккумулятор потребуется зарядить.

Символы на зарядном устройстве и аккумуляторе

В дополнение к пиктограммам, содержащимся в данном руководстве по эксплуатации, на зарядном устройстве и аккумуляторе имеются символы, которые отображают следующее:



Перед использованием внимательно прочтите данное руководство по эксплуатации.



Время зарядки см. в разделе «Технические характеристики».



Аккумулятор заряжается.



Аккумулятор заряжен.



Аккумулятор неисправен.



Пауза для согревания/охлаждения аккумулятора.



Не касайтесь токопроводящими предметами контактов аккумулятора и зарядного устройства!



Ни в коем случае не пытайтесь заряжать повреждённый аккумулятор!



Не погружайте аккумулятор в воду.



Немедленно заменяйте повреждённый сетевой кабель.



Заряжайте аккумулятор при температуре окружающей среды в пределах 4 °C-40 °C.



Для использования только внутри помещений.



LI-ION

Утилизируйте отработанный аккумулятор безопасным для окружающей среды способом!



DEWALT

Заряжайте аккумуляторы DEWALT только зарядными устройствами DEWALT. Зарядка аккумуляторов других марок зарядными устройствами DEWALT может привести к протечке или взрыву аккумулятора и другим опасным ситуациям.



Не бросайте аккумулятор в огонь.

Комплект поставки

В упаковку входят:

- 1 Торцовочная пила
- 1 Ключ для установки пильного диска
- 1 Пильный диск
- 1 Боковая рукоятка
- 1 Пылесборник
- 1 Зажим для заготовки
- 1 Руководство по эксплуатации

ПРИМЕЧАНИЕ: Аккумуляторы, зарядные устройства и чемоданы не входят в комплект поставки моделей N.

- Проверьте инструмент, детали и дополнительные приспособления на наличие повреждений, которые могли произойти во время транспортировки.
- Перед началом работы необходимо внимательно прочитать настоящее руководство и принять к сведению содержащуюся в нем информацию.

Описание (Рис. 1)



ВНИМАНИЕ: Ни в коем случае не модифицируйте электроинструмент или какую-либо его деталь. Это может привести к получению травмы или повреждению инструмента.

- A. Курковый пусковой выключатель
- B. Рабочая рукоятка
- C. Монтажные отверстия
- D. Нижний защитный кожух
- E. Зажимная рукоятка установки угла скоса
- F. Пластина для пропила
- G. Консоль
- H. Градуированная шкала угла скоса
- I. Винты градуированной шкалы угла скоса
- J. Боковые рукоятки
- K. Направляющая
- L. Зажимная рукоятка установки угла наклона
- M. Направляющие штанги
- N. Отверстие пылеотвода
- O. Ручка для переноски

- P. Аккумулятор
- Q. Нажимной выключатель подсветки XPS™
- R. Кнопка блокировки пускового выключателя
- S. Регулировочный винт направляющих штанг
- T. Зажимная рукоятка фиксатора штанг
- U. Отверстие для зажима
- V. Ключ для установки пильного диска
- W. Фиксатор пильной головки
- X. Код даты
- Y. Рукоятка фиксатора наклона пильной головки

НАЗНАЧЕНИЕ

Ваша аккумуляторная скользящая универсальная торцовочная пила DEWALT DCS365 предназначена для профессиональных работ по пилению древесины. Данной пилой можно легко, точно и безопасно производить поперечное пиление, а также пиление со скосом и с наклоном.

Данная пила разработана для использования пильных дисков диаметром 184 мм с зубьями с твердосплавными напайками.

НИКОГДА НЕ РЕЖЬТЕ МЕТАЛЛ или лёгкие сплавы, особенно, магний.

НЕ ИСПОЛЬЗУЙТЕ инструмент во влажных условиях или при наличии в окружающем пространстве легко воспламеняющихся жидкостей или газов.

Данные торцовочные пилы являются профессиональными электроинструментами.

НЕ РАЗРЕШАЙТЕ детям прикасаться к инструменту. Неопытные пользователи всегда должны работать под наблюдением.

- **Дети и неопытные лица.** Использование инструмента детьми и неопытными лицами допускается только под контролем ответственного за их безопасность лица.
- Данное изделие не может использоваться людьми (включая детей) со сниженными физическими, сенсорными и умственными способностями или при отсутствии необходимого опыта или навыка, за исключением, если они выполняют работу под присмотром лица, отвечающего за их безопасность. Не оставляйте детей с инструментом без присмотра.

Электробезопасность

Электрический двигатель рассчитан на работу только при одном напряжении электросети. Всегда следите, чтобы напряжение аккумулятора соответствовало напряжению, обозначенному на паспортной табличке инструмента. Также убедитесь, что напряжение Вашего зарядного устройства соответствует напряжению электросети.



Ваше зарядное устройство DEWALT имеет двойную изоляцию в соответствии со стандартом EN 60335, что исключает потребность в заземляющем проводе.

Повреждённый кабель должен заменяться специально подготовленным кабелем, который можно получить в сервисном центре DEWALT.

Использование удлинительного кабеля

Используйте удлинительный кабель только в случае крайней необходимости! Всегда используйте удлинительный кабель установленного образца, соответствующий входной мощности Вашего зарядного устройства (см. раздел «**Технические характеристики**»). Минимальный размер проводника должен составлять 1 мм²; максимальная длина кабеля не должна превышать 30 м.

При использовании кабельного барабана, всегда полностью разматывайте кабель.

СБОРКА И РЕГУЛИРОВКА



ВНИМАНИЕ: Для снижения риска получения тяжёлой травмы выключайте инструмент и извлекайте из него аккумулятор перед каждой операцией по регулировке, чистке, техническому обслуживанию, а также перед снятием/установкой принадлежностей или насадок. Непреднамеренный запуск инструмента может привести к получению травмы.



ВНИМАНИЕ: Используйте аккумуляторы и зарядные устройства только марки DEWALT.

Установка и извлечение аккумулятора (Рис. 3)

ПРИМЕЧАНИЕ: Убедитесь, что аккумулятор (P) полностью заряжен.

ДЛЯ УСТАНОВКИ АККУМУЛЯТОРА В РУКОЯТКУ ИНСТРУМЕНТА

1. Совместите аккумулятор (P) с бороздками внутри рукоятки инструмента (Рис. 3).
2. Вдвигайте аккумулятор в рукоятку, пока не услышите, что замок защёлкнулся на месте.

ДЛЯ ИЗВЛЕЧЕНИЯ АККУМУЛЯТОРА ИЗ ИНСТРУМЕНТА

1. Нажмите на отпирающую кнопку (AR) и извлеките аккумулятор из рукоятки инструмента.
2. Вставьте аккумулятор в зарядное устройство, как описано в разделе «Зарядное устройство» данного руководства.

АККУМУЛЯТОР С РАСХОДОМЕРОМ (РИС. 3А)

Некоторые аккумуляторы DEWALT оборудованы расходомером в виде трёх зелёных светодиодных индикаторов, обозначающих текущий уровень заряда аккумулятора.

Для активирования расходомера нажмите и удерживайте кнопку (Z). Комбинация из трёх горящих светодиодных индикаторов обозначает текущий уровень заряда аккумулятора. Когда уровень заряда аккумулятора упадёт ниже эксплуатационного предела, расходомер погаснет, и аккумулятор нужно будет подзарядить.

ПРИМЕЧАНИЕ: Расходомер является индикатором только лишь уровня заряда, оставшегося в аккумуляторе. Расходомер не является индикатором функциональных возможностей инструмента, зависящих от компонентов, температуры и действий конечного пользователя.

Ознакомление (Рис. 1, 4)

Откройте коробку и извлеките из неё пилу (Рис. 4), используя боковые выемки для захвата руками и ручку для переноски (O).

Поместите пилу на гладкую плоскую поверхность, например, на верстак или рабочий стол.

Внимательно изучите Рисунок 1 в целях ознакомления с пилой и её составными частями. Данные термины будут использованы в разделе, посвящённом регулировке, и Вы должны точно знать, что это за части и где они находятся.



ПРЕДУПРЕЖДЕНИЕ: Опасность защемления пальцев. Чтобы снизить риск получения травмы, при переводе рабочей рукоятки в нижнее положение держите большой палец руки под рабочей рукояткой. При опускании рабочей рукоятки поднимается нижний защитный кожух, что может привести к защемлению пальцев. Рабочая рукоятка расположена рядом с защитным кожухом для выполнения специализированных резов.

Слегка нажмите на рабочую рукоятку (B) и вытяните фиксатор пильной головки (W). Мягко ослабьте нажим и возьмитесь за рабочую рукоятку, позволяя ей подняться на максимальную высоту. При переноске пилы с одного места на другое используйте фиксатор пильной головки. При переноске пилы всегда используйте выемки для захвата руками или боковые рукоятки (J), как изображено на Рисунке 4. См. Рисунок 5 и раздел «Установка боковых рукояток».

Установка боковых рукояток (Рис. 5)

Ваша пила поставляется с двумя боковыми рукоятками (J), которые устанавливаются на пилу, как показано на Рисунке 5. Используйте 4 винта и 4 гайки, входящие в комплект поставки. Затяните с усилием.

Закрепление пилы на рабочем столе (Рис. 1)

На каждой из четырёх опорных лап имеются отверстия (C), предназначенные для крепления к рабочему столу, как показано на Рисунке 1. Всегда надёжно закрепляйте пилу на рабочем столе во избежание её смещения. Для повышения мобильности электропилы её можно установить на листе фанеры толщиной 12,7 мм, который затем может быть закреплён на рабочем столе или перенесён и переустановлен в других местах.

ПРИМЕЧАНИЕ: При установке электропилы на листе фанеры убедитесь, что монтажные винты не выступают снизу. Лист фанеры

должен плотно прилегать к рабочему столу. При фиксации пилы к любой рабочей поверхности с помощью зажимных устройств, располагайте их только в местах расположения крепёжных отверстий. Крепление в каком-либо другом месте может нарушить нормальную работу пилы.



ПРЕДУПРЕЖДЕНИЕ: Во избежание заклинивания и неточной работы, проследите за тем, чтобы монтажная поверхность была ровной. Во избежание качания электропилы на опорной плоскости, подложите под одну из опорных лап тонкие обрезки распиливаемого материала, до полной стабилизации электропилы на опорной плоскости.

Замена или установка нового пильного диска (Рис. 6А-6С)

См. раздел «Дополнительные принадлежности», подраздел «Пильные диски».



ВНИМАНИЕ: Для снижения риска получения тяжёлой травмы выключайте инструмент и извлекайте из него аккумулятор перед каждой операцией по регулировке, чистке, техническому обслуживанию, а также перед снятием/установкой принадлежностей или насадок. Непреднамеренный запуск инструмента может привести к получению травмы.



ВНИМАНИЕ: Для снижения риска получения травмы при работе с пильными дисками надевайте защитные перчатки.



ПРЕДУПРЕЖДЕНИЕ:

- Никогда не нажимайте на кнопку блокировки шпинделя (А1, Рис. 6В), если пильный диск находится в движении или под напряжением
- Не используйте данную торцовочную пилу для резки металлов, камня или изделий из волокнистого цемента.

Снятие пильного диска (Рис. 1, 3, 6А-С)

1. Извлеките из инструмента аккумулятор (Р, Рис. 3).
2. Поднимите пильную головку в самое верхнее положение, затем поднимите нижний защитный кожух (D) на максимальную высоту.
3. Ослабьте на четыре оборота, но не удаляйте, задний винт (AA) кронштейна защитного кожуха.
4. Ослабьте, но не удаляйте передний винт (AB, Рис. 6А) кронштейна защитного кожуха, чтобы стало возможно поднять кронштейн (AC) на необходимую высоту, открывая доступ к установочному винту пильного диска (AE). Нижний защитный кожух будет оставаться поднятым, благодаря расположению винта кронштейна.
5. Нажмите на кнопку блокировки шпинделя (A1, Рис. 6В) одновременно вращая рукой пильный диск (AD), пока не сработает блокировка.
6. Удерживая кнопку блокировки шпинделя нажатой, другой рукой ослабьте установочный винт пильного диска (AE), используя для этого шестигранный ключ 6,35 мм для установки диска (V), входящий в комплект поставки инструмента. (Левосторонняя резьба, поворачивайте ключ по часовой стрелке.)
7. Удалите установочный винт пильного диска (AE), внешнюю прижимную шайбу (AF, Рис. 6С) и сам пильный диск (AD), используя для этого шестигранный ключ 6,35 мм, входящий в комплект поставки инструмента. Внутренняя прижимная шайба (AG) может быть оставлена на шпинделе (AH).

Установка пильного диска (Рис. 6А-6С)

1. Извлеките из инструмента аккумулятор (Р, Рис. 3).
2. С поднятой пильной головкой, открытым нижним защитным кожухом (D) и поднятым кронштейном защитного кожуха (AC) установите пильный диск (AD) на шпиндель (AH) вплотную к внутренней прижимной шайбе (AG), следя за тем, чтобы зубья диска были направлены

в сторону вращения диска, как отмечено на пиле.

3. Установите на шпindel (AH) внешнюю прижимную шайбу (AF).
4. Установите винт диска (AE) и, удерживая нажатой кнопку блокировки шпинделя (AA), надёжно затяните винт (AE) шестигранным ключом 6,35 мм (V), входящим в комплект поставки инструмента (левосторонняя резьба, поворачивайте ключ против часовой стрелки).
5. Верните кронштейн защитного кожуха (AC) в нижнее исходное положение и надёжно затяните оба винта (AA, AB), удерживающие кронштейн на месте.



ВНИМАНИЕ: Перед началом работы верните кронштейн защитного кожуха в нижнее исходное положение и затяните винты кронштейна. В противном случае, защитный кожух не будет закрываться или защитный кожух войдёт в контакт с вращающимся пильным диском, что повлечёт за собой повреждение пилы и получение тяжёлых травм.

Переноска пилы (Рис. 1)



ВНИМАНИЕ: Для снижения риска получения тяжёлой травмы выключайте инструмент и извлекайте из него аккумулятор перед каждой операцией по регулировке, чистке, техническому обслуживанию, а также перед снятием/установкой принадлежностей или насадок. Непреднамеренный запуск инструмента может привести к получению травмы.



ВНИМАНИЕ: Для снижения риска получения тяжёлой травмы перед переноской пилы всегда блокируйте зажимную рукоятку направляющих штанг (T), зажимную рукоятку установки угла скоса (E), зажимную рукоятку установки угла наклона (L) и фиксатор пильной головки (W). (См. Рисунок 1.)

Для удобства переноски торцовочной пилы с места на место пила оснащена ручкой для

переноски (O), расположенной в верхней части инструмента, и боковыми рукоятками (J) в основании, см. Рисунок 1.

Хранение торцовочной пилы

Торцовочная пила должна храниться надёжно запертой в сухом месте, недоступном для детей и неопытных пользователей.

ОСНОВНЫЕ ЧАСТИ И ЭЛЕМЕНТЫ УПРАВЛЕНИЯ



ВНИМАНИЕ: Для снижения риска получения тяжёлой травмы выключайте инструмент и извлекайте из него аккумулятор перед каждой операцией по регулировке, чистке, техническому обслуживанию, а также перед снятием/установкой принадлежностей или насадок. Непреднамеренный запуск инструмента может привести к получению травмы.

Использование системы светодиодной подсветки XPS™ (Рис. 1)



ВНИМАНИЕ: Не смотрите на лампочку подсветки.

ПРИМЕЧАНИЕ: Аккумулятор должен быть заряжен и установлен в торцовочную пилу.

Система светодиодной подсветки XPS™ включается путём нажатия на выключатель подсветки (Q). Если пила не используется, подсветка автоматически выключится в течение 20 секунд. Также подсветка автоматически включается при каждом нажатии на курковый пусковой выключатель (A) инструмента.

Чтобы сделать распил вдоль карандашной линии на деревянной заготовке, включите систему подсветки XPS™, нажав на выключатель подсветки (Q) (не нажимая на курковый пусковой выключатель пилы) и опустите вниз рабочую рукоятку (B), максимально приближая пильный диск к поверхности заготовки. На заготовке появится тень пильного диска. Данная тень покрывает участок материала, который будет удалён диском во время распила. Для точного распила вдоль линии выровняйте край тени диска по карандашной линии. Помните, что для полного совпадения тени

диска с карандашной линией Вам может понадобиться дополнительная регулировка угла скоса или наклона.

Ваша пила оборудована функцией оповещения о некоторых нарушениях в работе аккумулятора. Если аккумулятор перегрелся или уровень его заряда аккумулятора снизился до критической отметки, подсветки XPS™ начнёт мигать. Прежде чем продолжить работу, зарядите аккумулятор. См. раздел «**Важные инструкции по безопасности для всех аккумуляторов**», подраздел «**Процедура зарядки**».

Зажимная рукоятка установки угла скоса (Рис. 1, 10)

С помощью зажимной рукоятки (E) можно устанавливать угол скоса до 48° вправо и 48° влево. Фиксатор автоматически срабатывает на углах скоса 10°, 15°, 22,5°, 31,62° и 45° влево или вправо.

Зажимная рукоятка установки угла наклона (Рис. 1, 12)

Данная зажимная рукоятка позволяет устанавливать угол наклона до 48° влево. Для регулировки угла наклона ослабьте зажимную рукоятку установки угла наклона (L), повернув её против часовой стрелки. Чтобы затянуть зажимную рукоятку установки угла наклона, поворачивайте её по часовой стрелке.

Зажимная рукоятка фиксатора штанг (Рис. 1)

Данная зажимная рукоятка (T) обеспечивает надёжную фиксацию пильной головки, предотвращающую её скольжение по направляющим штангам. Данная функция необходима при выполнении некоторых типов резов, а также при транспортировке пилы.

Фиксатор пильной головки (Рис. 1)



ВНИМАНИЕ: Фиксатор пильной головки должен быть задействован **ТОЛЬКО** при переноске или хранении пилы. **НИКОГДА** не задействуйте фиксатор пильной головки при выполнении любой из операций по пиленю.

Для фиксации пильной головки в нижнем положении опустите вниз и прижмите пильную головку, нажмите на фиксатор (W) и отпустите пильную головку. Это позволит надёжно зафиксировать пильную головку в нижнем положении при переноске пилы с места на место. Для разблокировки нажмите на пильную головку и вытяните фиксатор.

ЭКСПЛУАТАЦИЯ

Инструкции по использованию



ВНИМАНИЕ: Всегда следуйте указаниям действующих норм и правил безопасности.



ВНИМАНИЕ: Для снижения риска получения тяжёлой травмы **выключайте инструмент и извлекайте из него аккумулятор перед каждой операцией по регулировке, чистке, техническому обслуживанию, а также перед снятием/установкой принадлежностей или насадок.** Непреднамеренный запуск инструмента может привести к получению травмы.



ВНИМАНИЕ: Перед любым резом заготовки всегда сначала выполняйте пробный разрез без включения мощности, чтобы убедиться, что ходу диска ничто не мешает.

Правильно положение тела и рук (Рис. 7A–7D)



ВНИМАНИЕ: Для уменьшения риска получения тяжёлой травмы **ВСЕГДА** правильно удерживайте инструмент, как показано на Рис. 7A и 7B.



ВНИМАНИЕ: Для уменьшения риска получения тяжёлой травмы **ВСЕГДА** надёжно удерживайте инструмент, предупреждая внезапные сбои в работе.

- Всегда используйте трубины для фиксации обрабатываемой детали.
- Никогда не держите руки в зоне распила. Не подносите руки к пильному диску ближе, чем на 100 мм.
- Во время распила прижимайте заготовку к распиловочному столу и направляющей. Держите руки в положении, как во время

работы, пока курковый выключатель не будет опущен и пильный диск окончательно не остановится.

- **ВСЕГДА СНАЧАЛА ВЫПОЛНЯЙТЕ ПРОБНЫЕ РАЗРЕЗЫ (ПРИ ВЫКЛЮЧЕННОМ ИНСТРУМЕНТЕ), ПЕРЕД ТЕМ КАК ДЕЛАТЬ ОКОНЧАТЕЛЬНЫЙ РАЗРЕЗ, ЧТОБЫ ПРОВЕРИТЬ ХОД ДИСКА. НЕ ДОПУСКАЙТЕ ПЕРЕКРЕЩИВАНИЯ РУК ВО ВРЕМЯ РАБОТЫ, КАК ПОКАЗАНО НА РИС. 7С И 7D.**
- Твёрдо упирайтесь обеими ногами в пол, чтобы сохранять надлежащий баланс. По мере перемещения консоли влево или вправо, следуйте за ней, держась в стороне от пильного диска.
- Работая вдоль размеченной линии, следите за ней сквозь жалюзийные отверстия на защитном кожухе.

Курковый пусковой выключатель (Рис. 8)

Чтобы включить пилу, переведите кнопку блокировки пускового выключателя (R) влево, затем нажмите на курковый пусковой выключатель (A). При нажатии на курковый выключатель инструмент заработает. Прежде чем сделать рез, дождитесь, пока пильный диск не наберёт полную рабочую скорость. Чтобы выключить пилу, опустите курковый выключатель. Прежде чем поднять пильную головку, дождитесь полной остановки пильного диска. Блокировка пускового выключателя не требуется. В курковом пусковом выключателе предусмотрено отверстие (AJ) для висячего замка, чтобы заблокировать пусковой выключатель.

Ваша пила оборудована функцией автоматического торможения пильного диска, однако, пильный диск остановится лишь в течение 5 секунд после отпущения куркового выключателя. Данная функция не подлежит регулировке. Если время торможения регулярно превышает 5 секунд, отнесите инструмент в авторизованный сервисный центр DEWALT.

Прежде чем поднять пильный диск из пластины для пропила, всегда дождитесь полной остановки диска.

Пылеудаление (Рис. 1, 9)



ВНИМАНИЕ: Для снижения риска получения тяжёлой травмы выключайте

инструмент и извлекайте из него аккумулятор перед каждой операцией по регулировке, чистке, техническому обслуживанию, а также перед снятием/установкой принадлежностей или насадок. Непреднамеренный запуск инструмента может привести к получению травмы.



ВНИМАНИЕ: Некоторые виды древесной пыли, например, дуба или бука, являются канцерогенными, особенно в сочетании с добавками для пропитки древесины.

- Всегда используйте систему пылеудаления.
- Обеспечьте хорошую вентиляцию на рабочем месте.
- Рекомендуется использование соответствующий респиратор.

Ваша пила имеет встроенное отверстие пылеотвода (N), к которому можно подсоединить пылесборник (AK), входящий в комплект поставки инструмента, или промышленный пылесос.

УСТАНОВКА ПЫЛЕСБОРНИКА

1. Установите пылесборник (AK) на отверстие пылеотвода (N), как показано на Рисунке 9.

ОПОРОЖНЕНИЕ ПЫЛЕСБОРНИКА

1. Снимите пылесборник (AK) с пилы и аккуратно потрясите или слегка постучите, опорожняя его содержимое.
2. Снова установите пылесборник на отверстие пылеотвода (N).

Вы можете заметить, что не вся пыль выходит из пылесборника при опорожнении. Это никак не повлияет на режущую производительность пилы, но значительно снизит эффективность сбора пыли. Чтобы пылеудаление стало вновь эффективным, при опорожнении нажмите на пружину внутри пылесборника и постучите им о край мусорного контейнера.



ПРЕДУПРЕЖДЕНИЕ: Никогда не работайте данной пилой без установленного пылесборника или подсоединённого устройства пылеудаления DEWALT. Древесная пыль может представлять опасность для органов дыхания.

Работа торцовочной пилой (Рис. 1)

Если невозможно прижимать заготовку к столу и направляющей рукой (неправильная форма заготовки и пр.), или при удержании заготовки Ваши руки оказываются ближе, чем в 100 мм от пильного диска, необходимо использовать струбцины или другие зажимные устройства. Более подробную информацию см. в разделе «**Зажим заготовки**».

Если не предполагается использовать функцию скольжения пильной головки по направляющим штангам, убедитесь, что пильная головка отведена назад до упора и зажимная рукоятка фиксатора штанг (Т) затянута. Это предотвратит скольжение пильной головки по направляющим штангам при обработке заготовки.

ПРИМЕЧАНИЕ: ЗАПРЕЩАЕТСЯ ИСПОЛЬЗОВАТЬ ДАННУЮ ТОРЦОВОЧНУЮ ПИЛУ ДЛЯ РЕЗАНИЯ МЕТАЛЛОВ ИЛИ БЕТОНА. Не используйте абразивные диски любого типа.

ПРИМЕЧАНИЕ: Для получения важной информации перед работой относительно нижнего защитного кожуха, см. раздел «**Регулировка**», подраздел «**Приведение в действие защитного кожуха и видимость**».

ПОПЕРЕЧНЫЕ РЕЗЫ

Прямой поперечный распил (Рис. 1, 7А, 7В)

Поперечный распил выполняется путём реза древесины вдоль волокон и под любым углом. Прямой поперечный распил выполняется при установке пильной головки в нулевое положение. Установите консоль в нулевое положение, прижмите деревянную заготовку вплотную к распиловочному столу и направляющей. Проверьте, что зажимная рукоятка фиксатора штанг (Т) затянута и включите пилу, нажав на курковый пусковой выключатель (А).

Когда пила наберёт максимальную скорость (примерно за 1 секунду), мягко опустите пильную головку на деревянную заготовку и начните распил. Прежде чем поднять пильную головку, дождитесь полной остановки пильного диска.

При распиле заготовок, ширина которых превышает 51 мм x 102 мм, ослабьте рукоятку фиксатора штанг (Т) и делайте распил движением вперёд-вниз-назад. Потяните пильную головку на себя, опустите

её на заготовку и медленно отведите пильную головку от себя, завершая рез. При притягивании пильной головки к себе следите, чтобы пильный диск не контактировал с верхней поверхностью заготовки. Пилу может занести на Вас, что, возможно, приведёт к получению травмы или повреждению заготовки.



ВНИМАНИЕ: Если при распиле Ваши руки оказываются на расстоянии менее 100 мм от пильного диска, всегда используйте зажим, чтобы обеспечить контроль в управлении инструментом и снизить риск повреждения заготовки и получения травмы.

ПРИМЕЧАНИЕ: Чтобы пильная головка свободно скользила по направляющим штангам, зажимная рукоятка фиксатора штанг (см. Рисунок 1, Т) должна быть ослаблена.

Поперечный распил со скосом (Рис. 10, 11)

Поперечный распил со скосом выполняется при установке пильной головки под любым углом, кроме нулевой отметки. Для выпиливания углов чаще всего используется угол 45°, но пильную головку можно устанавливать с нуля до 48° влево или вправо. Чтобы выбрать угол скоса, ослабьте зажимную рукоятку установки угла скоса (Е), повернув её против часовой стрелки. Удерживая зажимную рукоятку установки угла скоса (Е), переместите консоль (G) на нужную отметку угла скоса на градуированной шкале (Н). Затяните зажимную рукоятку установки угла скоса, повернув её по часовой стрелке. Выполните распил, как описано выше.

При распиле со скосом заготовок, ширина которых превышает 51 мм x 102 мм, всегда прижимайте заготовку более длинной стороной к направляющей (Рис. 11).

Чтобы сделать распил вдоль карандашной линии на деревянной заготовке, старайтесь максимально точно соблюдать угол скоса. Обрежьте заготовку немного длиннее нужного и измерьте расстояние от карандашной линии до отрезного края, чтобы определить, в каком направлении стоит отрегулировать угол скоса и повторить рез. Этот метод является универсальным и используется довольно часто, но потребует предварительной практики.

Распил с наклоном (Рис. 12А, 12В)

Распил с наклоном - это поперечный распил, выполненный пильным диском под наклоном

к заготовке. Чтобы установить угол наклона, ослабьте зажимную рукоятку установки угла наклона (L) и переместите пилу влево на нужное расстояние. Установив нужный угол наклона, крепко затяните зажимную рукоятку установки угла наклона. Угол наклона может быть задан от 0° справа до 48° влево.

Чтобы установить угол наклона, минуя 45°, до 48°:

1. Ослабьте зажимную рукоятку установки угла наклона (L).
2. Слегка наклоните пильную головку, чтобы перевести рукоятку фиксации наклона пильной головки (Y) в одну сторону.
3. Передвиньте пильную головку на 48°.
4. Затяните зажимную рукоятку установки угла наклона.

КАЧЕСТВО РАСПИЛА

Чистота любого среза зависит от ряда условий. На качество распила влияют такие факторы, как тип обрабатываемого материала, тип пильного диска, степень заточки диска и скорость резания.

Если при фасонных и аналогичных особо точных работах требуется наиболее чистый распил, рекомендуется использовать остро заточенный пильный диск (с 60-ю зубьями с твердосплавными напайками) и применять более медленную подачу при резании.

Следите, чтобы заготовка во время пиления не двигалась, надёжно фиксируйте её. Каждый раз, прежде чем поднять пильную головку, ждите полной остановки пильного диска.

Если от концевой части обрабатываемой заготовки отщепляются небольшие волокна, наклейте на древесину в области распила полосу липкой ленты. Выполните пропил через ленту, затем тщательно удалите её.

При выполнении распилов различного типа ознакомьтесь со списком пильных дисков, рекомендованных к использованию с Вашей пилой, и выберите диск, наиболее подходящий для конкретной операции. См. раздел «**Дополнительные принадлежности**», подраздел «**Пильные диски**».

ЗАЖИМ ЗАГОТОВКИ



ВНИМАНИЕ: Для снижения риска получения тяжёлой травмы **выключайте инструмент и извлекайте из него аккумулятор перед каждой**

операцией по регулировке, чистке, техническому обслуживанию, а также перед снятием/установкой принадлежностей или насадок. Непреднамеренный запуск инструмента может привести к получению травмы.



ВНИМАНИЕ: Зафиксированная на месте, сбалансированная и поддерживаемая заготовка по завершении реза может прийти в разбалансированное состояние. Неуравновешенная нагрузка может стать причиной наклона пилы или места, на котором она закреплена - рабочего стола или верстака. При выполнении резов, которые могут привести к неуравновешенной нагрузке, надёжно закрепляйте заготовку и проследите, чтобы пила была крепко прикреплена болтами к устойчивой поверхности. В противном случае, повышается риск получения травмы.



ВНИМАНИЕ: Каждый раз при использовании зажима ножка зажима всегда должна упираться в основание пилы. Всегда закрепляйте заготовку только на основании пилы, и больше ни на каком другом месте рабочей зоны. Убедитесь, что ножка зажима не упирается в край основания пилы.



ВНИМАНИЕ: Если при распиле Ваши руки оказываются на расстоянии менее 100 мм от пильного диска, всегда используйте зажим, чтобы обеспечить контроль в управлении инструментом и снизить риск повреждения заготовки и получения травмы.

Если невозможно прижимать заготовку к столу и направляющей рукой (неправильная форма заготовки и пр.), или при удержании заготовки Ваши руки оказываются ближе, чем в 100 мм от пильного диска, необходимо использовать струбицины или другие зажимные устройства.

Используйте зажим, входящий в комплект поставки Вашего инструмента. Для покупки зажима обратитесь к Вашему продавцу или в авторизованный сервисный центр DEWALT.

В зависимости от размера и формы заготовки можно также использовать вспомогательные средства, такие как пружинные струбцины, брусковые зажимы или зажимные скобы. Будьте внимательны при выборе и установке данных зажимных устройств. Перед пилением потратьте время на пробный рез без нагрузки.

УСТАНОВКА ЗАЖИМА (РИС. 13)

1. Развернув зажим (AL) лицом к задней стороне торцовочной пилы, вставьте штангу зажима в отверстие (U) позади направляющей. Убедитесь, что канавка в нижней части штанги зажима полностью вошла в отверстие (U).
2. Поверните зажим на 180° в сторону передней части торцовочной пилы.
3. Для регулировки зажима вверх или вниз ослабьте рукоятку; для надёжного зажатия заготовки используйте рукоятку тонкой настройки.

ПРИМЕЧАНИЕ: При распиле с наклоном устанавливайте зажим на противоположной стороне основания пилы. **ЧТОБЫ ПРОВЕРИТЬ ХОД ДИСКА, ПЕРЕД ТЕМ КАК ДЕЛАТЬ ОКОНЧАТЕЛЬНЫЙ РАЗРЕЗ, ВСЕГДА СНАЧАЛА ВЫПОЛНЯЙТЕ ПРОБНЫЕ РАЗРЕЗЫ (ПРИ ВЫКЛЮЧЕННОМ ИНСТРУМЕНТЕ). УБЕДИТЕСЬ, ЧТО ЗАЖИМ НЕ МЕШАЕТ ДЕЙСТВИЯМ ПИЛЫ ИЛИ ЗАЩИТНЫХ КОЖУХОВ.**

РЕГУЛИРОВКА



ВНИМАНИЕ: Для снижения риска получения тяжелой травмы выключайте инструмент и извлекайте из него аккумулятор перед каждой операцией по регулировке, чистке, техническому обслуживанию, а также перед снятием/установкой принадлежностей или насадок. Непреднамеренный запуск инструмента может привести к получению травмы.

Ваша торцовочная пила точно настроена на заводе-изготовителе. Если после транспортировки или вследствие других причин возникла необходимость в повторной регулировке, следуйте приведённым ниже указаниям.

Настоятельно рекомендуется настроить электропилу один раз, затем эти настройки не должны изменяться. Тщательно выполните все действия в соответствии

с нижеследующими инструкциями, чтобы сохранить точность настроек Вашей пилы.

Регулировка градуированной шкалы скоса (Рис. 10, 14)

Заблокируйте пыльную головку в нижнем положении. Ослабьте зажимную рукоятку установки угла скоса (E) и поворачивайте консоль, пока она не зафиксируется в положении 0° угла скоса. Не затягивайте зажимную рукоятку установки угла скоса. Приложите угольник вплотную к направляющей и пыльную головку, как показано на Рисунке 14. (Не касайтесь угольником режущих кромок зубьев пыльного диска! Это приведёт к неточности замеров.) Если пыльный диск не расположен строго перпендикулярно направляющей, ослабьте три винта (I, Рис. 10), удерживающие градуированную шкалу скоса (H), и подвигайте консоль вправо или влево, пока пыльный диск не будет строго перпендикулярен направляющей. Проверьте перпендикулярность при помощи угольника. Затяните три винта.

Регулировка перпендикулярности диска относительно стола (Рис. 1, 12А, 15)

Для выравнивания пыльного диска перпендикулярно распиловочному столу заблокируйте рабочую рукоятку в нижнем положении, задействовав фиксатор пыльной головки (W). Приложите к корпусу пыльного диска угольник, следя за тем, чтобы угольник не касался режущих кромок зубьев диска. Ослабьте зажимную рукоятку установки угла наклона (L) и убедитесь, что рукоятка плотно прижата к фиксатору угла наклона 0°. При необходимости шестигранным ключом 4 мм (не входит в комплект поставки инструмента) поверните винт регулировки наклона 0° (AO), чтобы пыльный диск располагался с наклоном 0° к столу, как было измерено угольником.

Регулировка фиксатора наклона 45° влево (Рис. 1, 12)

Чтобы отрегулировать фиксатор наклона 45°, сначала ослабьте зажимную рукоятку установки угла наклона и наклоните пыльную головку до упора. Убедитесь, что рукоятка фиксатора наклона пыльной головки (Y) находится в положении 45°. Если указатель

угла наклона (AN) не показывает точно на отметку 45°, поверните винт регулировки наклона 45° (AP), пока указатель (AN) не укажет точно на 45°.

Приведение в действие защитного кожуха и видимость (Рис. 1, 24)



ПРЕДУПРЕЖДЕНИЕ: Опасность защемления пальцев. Чтобы снизить риск получения травмы, при переводе рабочей рукоятки в нижнее положение держите большой палец руки под рабочей рукояткой. При опускании рабочей рукоятки поднимается нижний защитный кожух, что может привести к защемлению пальцев.

Нижний защитный кожух (D) Вашей пилы сконструирован таким образом, чтобы автоматически открывать пыльный диск при опускании пыльной головки и закрывать диск, когда пыльная головка поднята.

Перед каждым использованием или после проведения регулировки поднимите и опустите пыльную головку (при выключенном инструменте) и убедитесь, что защитный кожух без помех и полностью открывается и закрывается. Защитный кожух не должен касаться пыльного диска. При поднятой пыльной головке поднимите защитный кожух (при выключенном инструменте), как показано на Рисунке 24, и опустите. Защитный кожух должен быстро и полностью закрыться. Не работайте пилой, если защитный кожух не двигается свободно и не закрывает диск быстро и полностью. При работе пилой никогда не блокируйте и не привязывайте защитный кожух в открытом положении.

Защитный кожух можно поднимать вручную при установке или демонтаже пыльных дисков, а также для осмотра пилы. **НИКОГДА НЕ ПОДНИМАЙТЕ НИЖНИЙ ЗАЩИТНЫЙ КОЖУХ ВРУЧНУЮ, ЕСЛИ ДИСК НЕ ОСТАНОВИЛСЯ ПОЛНОСТЬЮ.**

ПРИМЕЧАНИЕ: Выполнение некоторых специальных резов требует ручного поднятия защитного кожуха. См. раздел «**Специальные резы**», подраздел «**Распил крупных заготовок**».

Передняя секция защитного кожуха снабжена прорезями типа жалюзи для обеспечения видимости во время распила. Несмотря на то, что жалюзийные прорези заметно сокращают

количество разлетающихся обрезков, они являются открытыми отверстиями на защитном кожухе, поэтому при работе всегда надевайте защитные очки.

Регулировка направляющих штанг (Рис. 1)

Регулярно проверяйте направляющие штанги (M) на отсутствие зазора между ними. Чистите направляющие штанги сухой чистой тканью. Правую штангу можно отрегулировать при помощи регулировочного винта (S), изображённого на Рисунке 1. Для уменьшения зазора между штангами шестигранным ключом 4 мм медленно поворачивайте регулировочный винт по часовой стрелке, одновременно передвигая пыльную головку вдоль штанг вперёд-назад. Сохраняя минимальное усилие при скольжении пыльной головки, уменьшите зазор.

Опора для длинных заготовок



ВНИМАНИЕ: Для снижения риска получения тяжёлой травмы выключайте инструмент и извлекайте из него аккумулятор перед каждой операцией по регулировке, чистке, техническому обслуживанию, а также перед снятием/установкой принадлежностей или насадок. Непреднамеренный запуск инструмента может привести к получению травмы.

ВСЕГДА ИСПОЛЬЗУЙТЕ ОПОРУ ДЛЯ ДЛИННЫХ ЗАГОТОВОК.

Никогда не используйте другого человека в качестве замены раздвижного стола или другой дополнительной опоры для заготовок, длина или ширина которых превышает размеры основного распиловочного стола, для подачи, поддержки или подталкивания заготовки.

Для поддержки длинных заготовок используйте любые удобные приспособления, такие как пыльные козлы или подобные им устройства, препятствующие выступу длинных концов.

Изготовление картинных рам, ящиков для рассады и прочих четырехсторонних конструкций (Рис. 16, 17)

Чтобы лучше понять, как изготавливаются описанные конструкции, мы рекомендуем Вам для начала выполнить несколько простых изделий из отходов древесины, чтобы почувствовать уверенность при управлении пилой.

Ваша пила является идеальным инструментом для выполнения угловых соединений наподобие тех, которые изображены на Рисунке 16. Изображение А на Рисунке 17 показывает соединение, изготовленное путём установки рукоятки угла наклона на 45° для пиления с наклоном двух панелей с целью формирования угла 90°. Для выполнения данного типа соединения рукоятка угла скоса блокируется в положении 0°, а рукоятку угла наклона – в положении 45°. Деревянная заготовка располагается широкой стороной на плоскости стола и узкой стороной вплотную к направляющей. Тот же самый разрез может быть выполнен путём скашивания вправо и влево при заготовке, лежащий широкой стороной вплотную к направляющей.

Пиление под углом и изготовление рам (Рис. 17)

Изображение В на Рисунке 17 показывает соединение, изготовленное путём установки рукоятки угла скоса на 45° для пиления со скосом двух панелей с целью формирования угла 90°. Для выполнения данного типа соединения установите рукоятку угла наклона на 0°, а рукоятку угла скоса – на 45°. Расположите деревянную заготовку широкой стороной на плоскости стола и узкой стороной вплотную к направляющей.

Рисунки 16 и 17 приведены для примера изготовления только четырехсторонних конструкций.

При изменении числа сторон, угол скоса и угол наклона также изменяется. В приведённой ниже таблице указаны правильные углы для разнообразных конфигураций изделий.

ПРИМЕРЫ	
КОЛ-ВО СТОРОН	УГОЛ СКОСА ИЛИ НАКЛОНА
4	45°
5	36°
6	30°
7	25,7°
8	22,5°
9	20°
10	18°

Данные таблицы даны для изделий, все стороны которых имеют одинаковую длину. Если необходимая Вам конфигурация не приведена в таблице, используйте следующую формулу: разделите 180° на количество сторон, в результате получится угол скоса (при вертикальном пилении материала) или угол наклона (при пилении материала, уложенного горизонтально).

Комбинированное пиление (Рис. 18)

Комбинированное пиление - это одновременное пиление со скосом и с наклоном. Этот метод пиления используется для изготовления рам или ящиков с наклонными стенками наподобие того, что изображён на Рисунке 18.

ПРИМЕЧАНИЕ: Если угол пиления постоянно изменяется, следите, чтобы зажимные рукоятки установки угла наклона и скоса были надёжно затянуты. Затягивайте их после каждого изменения угла наклона или угла скоса.

Приведённая ниже диаграмма поможет выбрать правильный угол наклона и угол скоса для комбинированного пиления. Выберите необходимый для Вашего изделия угол «А» (Рис. 18) и поместите этот угол на соответствующую кривую диаграммы. Из этой точки опустите вниз перпендикулярную линию для определения правильного угла наклона и горизонтальную линию для определения правильного угла скоса.

Установите на пиле указанные углы и выполните несколько пробных разрезов. Потренируйтесь в совмещении отрезанных деталей вместе, пока не обретёте уверенность при работе данным методом.

Пример: Для изготовления четырёхстороннего ящика с внешним углом 26° (угол «А», Рис. 18), используйте правую верхнюю кривую. Найдите метку 26° на кривой диаграммы. Проведите горизонтальную линию до любой из сторон для определения угла скоса, который следует установить на пиле (42°). Таким же образом проведите вертикальную линию до нижнего или верхнего края для определения угла наклона, который следует установить на пиле (18°). Всегда выполняйте пробные разрезы на нескольких обрезках дерева для проверки настроек пилы.

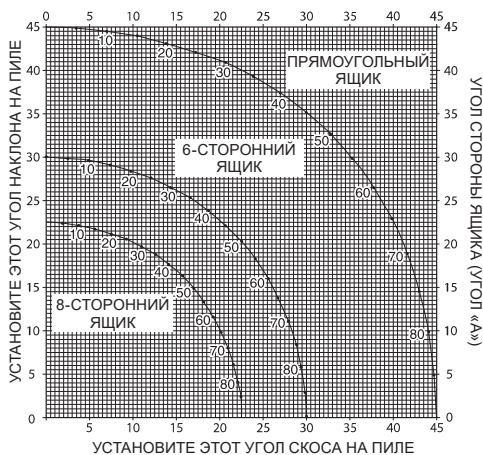

Пиление плинтусов (Рис. 19)

Прямые резы под углом 90°:

Расположите заготовку вплотную к направляющей и удерживайте её на месте, как показано на Рисунке 19. Включите пилу, дождитесь, пока диск не наберёт полную скорость, и мягко опустите пильную головку на заготовку, делая рез.

ПИЛЕНИЕ ПЛИНТУСОВ ШИРИНОЙ ДО 89 ММ, ВЕРТИКАЛЬНО РАСПОЛОЖЕННЫХ ВПЛОТНУЮ К НАПРАВЛЯЮЩЕЙ

Расположите материал, как показано на Рисунке 19.

При распиле плинтус должен располагаться задней стороной вплотную к направляющей и нижним краем на распиловочном столе.

	ВНУТРЕННИЙ УГОЛ	ВНЕШНИЙ УГОЛ
Левая сторона	Скос 45° влево	Скос 45° вправо
	Зафиксируйте обрабатываемую заготовку слева от пильного диска	Зафиксируйте обрабатываемую заготовку слева от пильного диска
Правая сторона	Скос 45° вправо	Скос 45° влево
	Зафиксируйте обрабатываемую заготовку справа от пильного диска	Зафиксируйте обрабатываемую заготовку справа от пильного диска

Данным способом могут распиливаться плинтусы, ширина которых не превышает 89 мм. Толщина заготовок не должна превышать 19 мм.

Пиление потолочных плинтусов (Рис. 20, 21)

Для правильного соединения всех частей пиление потолочных плинтусов комбинированным методом требует соблюдения повышенной точности.

Две плоские поверхности данного отрезка потолочного плинтуса должны иметь такие углы среза, чтобы при их соединении получился угол точно 90°. У большинства (но не у всех) потолочных плинтусов верхняя задняя секция (прилегающая к потолку) имеет угол 52°, а нижняя задняя секция (прилегающая к стене) имеет угол 38°.

Ваша торцовочная пила имеет предварительно установленный угол скоса 31,6° влево и вправо для пиления потолочных плинтусов под правильным углом. Также на градуированной шкале угла наклона имеется отметка 33,8°.

В таблице «Установка угла наклона/Тип реза» приведены правильные настройки для пиления потолочных плинтусов. (Для установки угла скоса и угла наклона даны приблизительные значения, которые не обязательны для соблюдения при настройке Вашей пилы.) Поскольку в большинстве помещений угол между стеной и потолком не составляет точно 90°, Вам в любом случае потребуется произвести тонкую настройку.

ОЧЕНЬ ВАЖНО ПРОИЗВЕСТИ ПРОБНЫЕ РЕЗЫ НА ОБРЕЗКАХ МАТЕРИАЛА!

ИНСТРУКЦИИ ПО ПИЛЕНИЮ БАГЕТОВ, УЛОЖЕННЫХ ГОРИЗОНТАЛЬНО, С ПРИМЕНЕНИЕМ МЕТОДА КОМБИНИРОВАННОГО ПИЛЕНИЯ

1. Расположите потолочный плинтус на распиловочном столе задней плоской поверхностью вниз (Рис. 20).
2. В таблице приведены параметры для стандартных (США) потолочных плинтусов с углами 52° и 38°.

УСТАНОВКА УГЛА НАКЛОНА

УГЛА НАКЛОНА	ТИП РЕЗА
33,8°	ЛЕВАЯ СТОРОНА, ВНУТРЕННИЙ УГОЛ 1. Верхняя сторона плинтуса прижата к направляющей 2. Скос 31,62° вправо 3. Зафиксируйте обрабатываемую заготовку слева от пильного диска
	ПРАВАЯ СТОРОНА, ВНУТРЕННИЙ УГОЛ 1. Нижняя сторона плинтуса прижата к направляющей 2. Скос 31,62° влево 3. Зафиксируйте обрабатываемую заготовку слева от пильного диска
33,8°	ЛЕВАЯ СТОРОНА, ВНЕШНИЙ УГОЛ 1. Нижняя сторона плинтуса прижата к направляющей 2. Скос 31,62° влево 3. Зафиксируйте обрабатываемую заготовку справа от пильного диска
	ПРАВАЯ СТОРОНА, ВНЕШНИЙ УГОЛ 1. Верхняя сторона плинтуса прижата к направляющей 2. Скос 31,62° вправо 3. Зафиксируйте обрабатываемую заготовку справа от пильного диска

ПРИМЕЧАНИЕ: При установке угла скоса и угла наклона для всех комбинированных резов помните, что углы потолочных плинтусов требуют повышенной точности, соблюдая которую при настройке чрезвычайно сложно. Поскольку лишь небольшое количество помещений имеют углы между стеной и потолком точно 90°, настройки

каждый раз могут слегка изменяться, поэтому всегда проверяйте правильность настроек на обрезках материала.

ОЧЕНЬ ВАЖНО ПРОИЗВЕСТИ ПРОБНЫЕ РЕЗЫ НА ОБРЕЗКАХ МАТЕРИАЛА!

АЛЬТЕРНАТИВНЫЙ МЕТОД ПИЛЕНИЯ ПОТОЛОЧНЫХ ПЛИНТУСОВ

Расположите плинтус под углом между направляющей (К) и распиловочным столом (AQ), как показано на Рисунке 21.

При использовании данного метода при пилении потолочных плинтусов не требуется выполнение реза с наклоном. Небольшие изменения угла скоса могут выполняться без воздействия на угол наклона. При появлении углов, отличных от 90°, пила быстро и легко сама настраивается под них.

ИНСТРУКЦИИ ПО ПИЛЕНИЮ ПОТОЛОЧНЫХ ПЛИНТУСОВ, РАСПОЛОЖЕННЫХ ПОД УГЛОМ МЕЖДУ НАПРАВЛЯЮЩЕЙ И ОСНОВАНИЕМ ПИЛЫ, С ПРИМЕНЕНИЕМ ВСЕХ ВИДОВ РЕЗОВ

Данная пила может использоваться для пиления группы одинаковых потолочных плинтусов, общий размер которых не превышает 14 x 92 мм.

1. Расположите плинтус под углом между направляющей (К) и распиловочным столом (AQ), как показано на Рисунке 21.
2. Угловые срезы на задней стороне профиля должны располагаться точно по направляющей и распиловочному столу.

	ВНУТРЕННИЙ УГОЛ	ВНЕШНИЙ УГОЛ
Левая сторона	Скос 45° вправо Зафиксируйте обрабатываемую заготовку справа от пильного диска	Скос 45° влево Зафиксируйте обрабатываемую заготовку справа от пильного диска
	Скос 45° влево Зафиксируйте обрабатываемую заготовку слева от пильного диска	Скос 45° вправо Зафиксируйте обрабатываемую заготовку слева от пильного диска

Специальные резы

НИКОГДА НЕ ПРОИЗВОДИТЕ ПИЛЕНИЕ, ЕСЛИ МАТЕРИАЛ НЕ ЗАКРЕПЛЕН НА СТОЛЕ И ВПЛОТНУЮ К НАПРАВЛЯЮЩЕЙ.

ЗАГОТОВКИ ИЗОГНУТОЙ ФОРМЫ (РИС. 22, 23)

При распиловке заготовок изогнутой формы всегда располагайте их, как показано на Рисунке 22, и никогда не кладите, как показано на Рисунке 23. Неправильное расположение заготовки может явиться причиной защемления лезвия пильного диска до завершения реза.

РАСПИЛ КРУГЛЫХ ПРОФИЛЕЙ

ВО ИЗБЕЖАНИЕ ПЕРЕКАТЫВАНИЯ, КРУГЛЫЕ ПРОФИЛИ ДОЛЖНЫ БЫТЬ ЗАКРЕПЛЕНЫ ПРИ ПОМОЩИ ЗАЖИМОВ ИЛИ НАДАЁЖНОПРИЖИМАТЬСЯ В ПЛОТНУЮ К НАПРАВЛЯЮЩЕЙ. Выполнение данного условия чрезвычайно важно при исполнении разрезов под углом.

РАСПИЛ КРУПНЫХ ЗАГОТОВОК (РИС. 24)

Иногда деревянная заготовка бывает немного шире, чтобы свободно разместиться под нижним защитным кожухом диска. Чтобы приоткрыть защитный кожух над заготовкой, выключите пилу, положите правую руку на рабочую рукоятку, а большой палец правой руки на внешнюю верхнюю часть защитного кожуха и проверните его немного вверх, ровно настолько, чтобы открыть заготовку, как показано на Рисунке 24. Прежде чем запустить двигатель, отпустите защитный кожух. Во время распила механизм защитного кожуха будет функционировать надлежащим образом. Используйте этот приём только в случаях острой необходимости. НИКОГДА НЕ ПРИВЯЗЫВАЙТЕ, НЕ ЗАКЛЕИВАЙТЕ ЛИПКОЙ ЛЕНТОЙ И НЕ УДЕРЖИВАЙТЕ КАКИМ-ЛИБО ДРУГИМ СПОСОБОМ ЗАЩИТНЫЙ КОЖУХ ОТКРЫТЫМ ВО ВРЕМЯ РАБОТЫ ПИЛЫ.

ТЕХНИЧЕСКОЕ ОБСЛУЖИВАНИЕ

Ваш электроинструмент DEWALT рассчитан на работу в течение продолжительного времени при минимальном техническом обслуживании. Срок службы и надёжность инструмента увеличивается при правильном уходе и регулярной чистке.



ВНИМАНИЕ: Для снижения риска получения тяжёлой травмы выключайте инструмент и извлекайте из него аккумулятор перед каждой операцией по регулировке, чистке, техническому

обслуживанию, а также перед снятием/установкой принадлежностей или насадок. Непреднамеренный запуск инструмента может привести к получению травмы.

Зарядное устройство и аккумулятор не требуют технического обслуживания.



Смазка

Ваш электроинструмент не требует дополнительной смазки.



Чистка



ВНИМАНИЕ: Выдувайте грязь и пыль из корпуса сухим сжатым воздухом по мере видимого скопления грязи внутри и вокруг вентиляционных отверстий. Выполняйте данную процедуру, надев средство защиты глаз и респиратор утверждённого типа.



ВНИМАНИЕ: Никогда не используйте растворители или другие агрессивные химические средствами для очистки неметаллических деталей инструмента. Эти химикаты могут ухудшить свойства материалов, применённых в данных деталях. Используйте ткань, смоченную в воде с мягким мылом. Не допускайте попадания какой-либо жидкости внутрь инструмента; ни в коем случае не погружайте какую-либо часть инструмента в жидкость.

ИНСТРУКЦИИ ПО ЧИСТКЕ ЗАРЯДНОГО УСТРОЙСТВА



ВНИМАНИЕ: Опасность поражения электрическим током. Перед чисткой отключите зарядное устройство от розетки сети переменного тока. Грязь и масло можно удалять с наружной поверхности зарядного устройства с помощью ткани или мягкой

неметаллической щётки. Не используйте воду или любой чистящий раствор.

Дополнительные принадлежности



ВНИМАНИЕ: Поскольку принадлежности, отличные от тех, которые предлагает DEWALT, не проходили тесты на данном изделии, то использование этих принадлежностей может привести к опасной ситуации. Во избежание риска получения травмы, с данным продуктом должны использоваться только дополнительные принадлежности, рекомендованные DEWALT.

Следующие принадлежности, разработанные для использования с Вашей пилой, могут оказаться весьма полезными. В некоторых случаях, опоры для заготовок, ограничители длины, зажимы и пр. принадлежности, могут иметь специфику применения для выполнения конкретной операции. Будьте внимательны при выборе и использовании дополнительных принадлежностей. По вопросу приобретения дополнительных принадлежностей обращайтесь к Вашему дилеру.

ПИЛЬНЫЕ ДИСКИ

ИСПОЛЬЗУЙТЕ ТОЛЬКО ПИЛЬНЫЕ ДИСКИ ДИАМЕТРОМ 184 мм С КРУГЛЫМ ПОСАДОЧНЫМ ОТВЕРСТИЕМ ДИАМЕТРОМ 16 мм И МАКСИМАЛЬНЫМ ШАГОМ ЗУБЬЕВ 2,1 мм. МИНИМАЛЬНАЯ СКОРОСТЬ ВРАЩЕНИЯ НЕ ДОЛЖНА БЫТЬ НИЖЕ 4800 об./мин. НЕ ИСПОЛЬЗУЙТЕ ПИЛЬНЫЕ ДИСКИ С ПОСАДОЧНЫМИ ОТВЕРСТИЯМИ РОМБОВИДНОЙ ФОРМЫ. Никогда не используйте диски другого диаметра. Они не будут надёжно закрываться защитным кожухом. Используйте только пильные диски для поперечного распила! Не используйте пильные диски, предназначенные для продольной распиловки, комбинированные диски или диски, угол зубьев которых превышает 7°.

ТИПЫ ПИЛЬНЫХ ДИСКОВ		
ОБЛАСТЬ ПРИМЕНЕНИЯ	ДИАМЕТР	КОЛ-ВО ЗУБЬЕВ
Общее применение	184 мм	40
Точный распил по дереву	184 мм	60

Защита окружающей среды



Раздельный сбор. Инструменты и аккумуляторы, помеченные данным символом, нельзя утилизировать вместе с обычными бытовыми отходами.

Инструменты и аккумуляторы содержат материалы, которые могут быть восстановлены или переработаны в целях сокращения спроса на сырьё. Утилизируйте электрические продукты и аккумуляторы в соответствии с местными положениями. Для получения дополнительной информации посетите наш сайт www.2helpU.com.

Аккумулятор

Данный аккумулятор с длительным сроком службы следует подзаряжать, если он не обеспечивает достаточную мощность для работ, которые ранее выполнялись легко и быстро. Утилизируйте отработанный аккумулятор безопасным для окружающей среды способом.

- Полностью разрядите аккумулятор, затем извлеките его из инструмента.
- Ионно-литиевые элементы подлежат переработке. Сдайте их Вашему дилеру или в местный пункт переработки. Собранные аккумуляторы будут переработаны или утилизированы безопасным для окружающей среды способом.

Возможные неисправности и способы их устранения СЛЕДУЙТЕ ВСЕМ ПРАВИЛАМ И ИНСТРУКЦИЯМ ПО БЕЗОПАСНОСТИ

ПРОБЛЕМА	В ЧЁМ ПРИЧИНА?	ВАШИ ДЕЙСТВИЯ
Пила не включается	1. Не установлен аккумулятор	1. Установите аккумулятор. См. раздел «Установка и извлечение аккумулятора» .
	2. Аккумулятор не заряжен	2. Зарядите аккумулятор. См. Раздел «Процедура зарядки» .
	3. Выработаны угольные щётки	3. Замените угольные щётки в авторизованном сервисном центре.
Пила выполняет некачественные резы	1. Тупой пильный диск	1. Замените пильный диск. См. раздел «Замена или установка нового пильного диска» .
	2. Диск установлен неправильной стороной	2. Переверните диск. См. раздел «Замена или установка нового пильного диска» .
	3. На диске скопилась древесная смола или клей	3. Снимите диск и очистите его при помощи скипидара и жёсткой металлической мочалки или бытового чистящего средства для духовых шкафов.
	4. Для работы был выбран диск неправильного типа	4. Замените пильный диск. См. раздел «Дополнительные принадлежности» , подраздел «Пильные диски».
Мигает подсветка XPS™	1. Аккумулятор не заряжен	1. Зарядите аккумулятор. См. Раздел «Процедура зарядки» .
Инструмент слишком сильно вибрирует	1. Пила не закреплена на рабочей поверхности должным образом	1. Затяните все крепёжные детали. См. раздел «Закрепление пилы на рабочем столе» .
	2. Рабочий стол или верстак расположены на неровном полу	2. Поместите стол или верстак на ровную поверхность. См. раздел «Ознакомление» .
	3. Повреждён пильный диск	3. Замените пильный диск. См. раздел «Замена или установка нового пильного диска» .
Инструмент не выполняет точные распилы со скосом	1. Плохо отрегулирована градуированная шкала угла скоса	1. Проверьте и проведите регулировку. См. раздел «Регулировка» , подраздел «Регулировка градуированной шкалы скоса» .
	2. Пильный диск не расположен под прямым углом к заготовке	2. Проверьте и проведите регулировку. См. раздел «Регулировка» , подраздел «Регулировка градуированной шкалы скоса» .
	3. Пильный диск не перпендикулярен распиловочному столу	3. Проверьте и отрегулируйте направляющую. См. раздел «Регулировка» , подраздел «Регулировка перпендикулярности диска относительно стола» .
	4. Подвижная заготовка	4. Зафиксируйте заготовку вплотную к направляющей при помощи зажима или резиновым клеем приклейте к направляющей 120-ти зернистую шлифовальную бумагу.
	5. Повреждена или изношена пластина для пропила	5. Отнесите инструмент в авторизованный сервисный центр.
Диск застревает в заготовке	1. Распил заготовок изогнутой формы	1. См. раздел «Специальные резы» , подраздел «Заготовки изогнутой формы» .







EST	Tallmac Tehnika OÜ Liimi 4/2 10621 Tallinn	(+372) 6563683 remont@tallmac.ee www.tallmac.ee
	Tallmac Tehnika OÜ Riia 130 B/1 TARTU 50411	(+372) 6668510 tartu@tallmac.ee www.tallmac.ee
	Stokker AS Peterburi tee 44 11415 Tallinn	(+372) 6201111 stokker@stokker.com www.stokker.com
LV	LIC GOTUS SIA Ulbrokas Str. 1021 Riga	(+371) 67556949 info@licgotus.lv www.licgotus.lv
	Stokker SIA Krasta iela 42 LV1003 Riga	(+371) 27354354 krasta.riga@stokker.com www.stokker.com
	Visico Fastening Systems SIA Mazā Rāmavas iela 2 1076 Valdauci, Riga	(+371) 67 452 453 (+371) 67 452 454 info@visico.eu www.visico.eu
LT	ELREMTA MASTERMANN UAB NAGLIO STR 4C 52367 Kaunas	(+370) 69840004 servisas@elmast.lt www.elremta.lt
	Stokker UAB Islandijos pl.5 LT-49179 Kaunas	(+370) 650 05730 kaunas@stokker.com www.stokker.com

Rohkem infot lähima hoolduspartneri kohta leiate siit:
www.2helpu.com

Informāciju par tuvāko servisa pārstāvi skatiet tīmekļa vietnē:
www.2helpu.com

Informāciju apie artimiausias remonto dirbtuves rasite tinklalapyje:
www.2helpu.com

LIETUVIŲ

DEWALT®

Garantija

DeWALT užtikrina, kad gaminio, kuris pristatomas vartotojui, medžiagos ir (arba) jo surinkimas yra kokybiškas. Garantija yra priedas prie privačių vartotojų teisių ir jų nekeičia. Garantija galioja visose Europos Bendrijos valstybėse narėse ir Europos laisvosios prekybos zonoje.

Jei DeWALT gaminyje sulūžta dėl nekokybiškų medžiagų ir (arba) surinkimo, arba, jei jis neatitinka techninių reikalavimų, 12 mėnesių laikotarpio nuo jo įsigijimo DeWALT sutulys arba pakeis gaminį.

Garantija netaikoma, jei gedimas atsiranda dėl:

- normalaus susidėvėjimo;
- netinkamo įrankio eksploatavimo ar techninės priežiūros;
- jei variklis buvo perkrautas;
- jei gaminyje sugedo dėl neįprastų dalelių, medžiagų ar nelaimingo atsitikimo;
- nelinkamo maitinimo.

Garantija netaikoma, jei gaminį remontavo arba išmontavo DeWALT neįgalios technikas.

Garantijai pasinaudoti gaminiui, užpildytą garantinę kortelę ir pirkimo įrodymą (čekį) reikia pristatyti pardavėjui arba tiesiogiai įgalotoms remonto dirbtuvėms ne vėliau kaip per du mėnesius nuo gedimo nustatymo.

Informaciją apie artimiausias DeWALT remonto dirbtuves rasite tinklalapyje www.2helpu.com.

Garantinis talonas:

Įrankio modelis/katalogo numeris

Serijinis numeris/datos kodas

Vartotojas

Pardavėjas

Data

EESTI KEEL

DEWALT®

Garantii

DeWALT garanteerib, et toode on klientile tarnimisel vaba materjali ja/või koostamise vigadest. Garantii lisandub era klienti seaduslikele õigustele ning ei mõjuta neit. Garantii kehtib kõigi Euroopa Ühenduse liikmesriikide territooriumitel ja Euroopa vabakaubanduspiirkonnas.

Kui 12 kuu jooksul ostmisest esineb mõnel DeWALT tootel rike materjali ja/või koostamise vea tõttu või see on spetsifikatsiooni suhtes defekte, parandab või vahetab DeWALT toote klienti jaoks minimaalse vaevaga.

Garantii ei kehti, kui vea põhjuseks on:

- Normaalse kulumine
- Tõrjista väärkohtlemine või halb hooldamine
- Mootori ülekoormamine
- Kui toodet on kahjustanud võõrosakesed, materjal või õnnetus
- Vale toitepinge

Garantii ei kehti, kui toodet on remontitud või demonteeritud DeWALT volituseta isik.

Garantii kasutamiseks tuleb toode, täidetud garantiikaart ja ostu tõend (t ekk) viia müüjale või otse volitatud teenindajale hiljemalt kaks kuud peale vea avastamist.

Teavet lähima DeWALT teenindaja kohta leiate veebisaitilt: www.2helpu.com.

Garantiitallong:

Tõrjista mudel/kataloogi number

Seria number/kuupäeva kood

Klient

Müüja

Kuupäev

DEWALT®

РУССКИЙ ЯЗЫК

Гарантия

DEWALT гарантирует, что данное изделие в момент поставки потребителю не содержит каких-либо дефектов материалов или сборки. Данная гарантия дополняет законные права частного потребителя и не затрагивает их каким-либо образом. Настоящая гарантия действует на территориях стран-членов Европейского Союза и в Европейской зоне свободной торговли.

Если в течение 12 месяцев с даты приобретения произошла поломка изделия DEWALT из-за некачественных материалов и/или сборки, либо изделие является дефектным в соответствии с техническими требованиями, то DEWALT отремонтирует или заменит изделие с минимальным беспокоеством для потребителя.

Гарантия не действительна, если поломка произошла вследствие:

- Нормального износа
- Неправильного использования или плохого обслуживания
- Перегрузки двигателя
- Если изделие повреждено посторонними частями, материалом или вследствие аварии
- Использование ненадлежащего источника питания

Гарантия не действительна, если изделие подвергалось ремонту или разборке лицом, не уполномоченным DEWALT.

Для того, чтобы воспользоваться гарантией необходимо предоставить: изделие, заголовленную Гарантийную карту и доказательство покупки (приемки) дилеру или непосредственно уполномоченному агенту по обслуживанию не позднее двух месяцев с момента обнаружения поломки.

Информацию о ближайшем агенте по обслуживанию DEWALT можно найти на странице в Интернете: www.zheirp.com.

Гарантийный талон:

Модель инструмента / Номер по каталогу
Серийный номер / Код даты
Потребитель
Дилер
Дата

DEWALT®

LATVIEŠU

Garantija

DEWALT garantē, ka produktam, to piegādājot Klientam, nav materiālu un/vai montāžas defektu. Garantija ir papildus priekš noteikti juridiskajām tiesībām un tās neiekļemē. Garantija ir spēkā visās Eiropas Kopienas dalībvalstīs un Eiropas Brīvas tirdzniecības zonā.

Ja DEWALT produkts salūst materiālu un/vai montāžas trūkumu dēļ vai ja tam ir trūkumi saskaņā ar tehnisko specifikāciju, DEWALT 12 mēnešu laikā no pirkšanas datuma veiks remontu vai produkta nomaiņu, cenšoties Klientam radīt iespējami mazāk grūtību.

Garantija nav spēkā, ja bojājums ir radies šādu iemeslu dēļ:

- Normāls nodilums
- Ierces nepareiza lietošana vai slihta uzturēšana
- Ja motors darbināts ar rāstbodzi
- Ja produkta bojājumu radījuši svešķermeņi, cits materiāls vai tas bojāts akārijas rezultātā
- Nepareiza strāvas padeve

Garantija nav spēkā, ja produktam remontu vai apkopi veikusi persona, kam šādam nolīgam nav DEWALT atļaujas.

Lai izmantotu garantijas tiesības, produktā ar atzīmētu garantijas tалонu un pirkuma apliecinājumu (čeku) ir jānodrēķina pārdevējam vai tieši pirkumaģaļam arkopas pārstāvim vajadzais divus mēnešus pēc trūkuma konstatēšanas.

Informāciju par tuvāko DEWALT servisa pārstāvi meklējiet mājas lapā: www.zheirp.com.

Garantijas talons:

Ierīces modeļs/Kataloga numurs
Sērijas numurs/Datuma kods
Klients
Pārdevējs
Datums