

DEWALT®

XR LI-ION

370001-46 LT

DCS371

Lietuvių	(Originalios instrukcijos vertimas)	6
Русский язык	(Перевод с оригинала инструкции)	20

Рав. / Рисунок 1

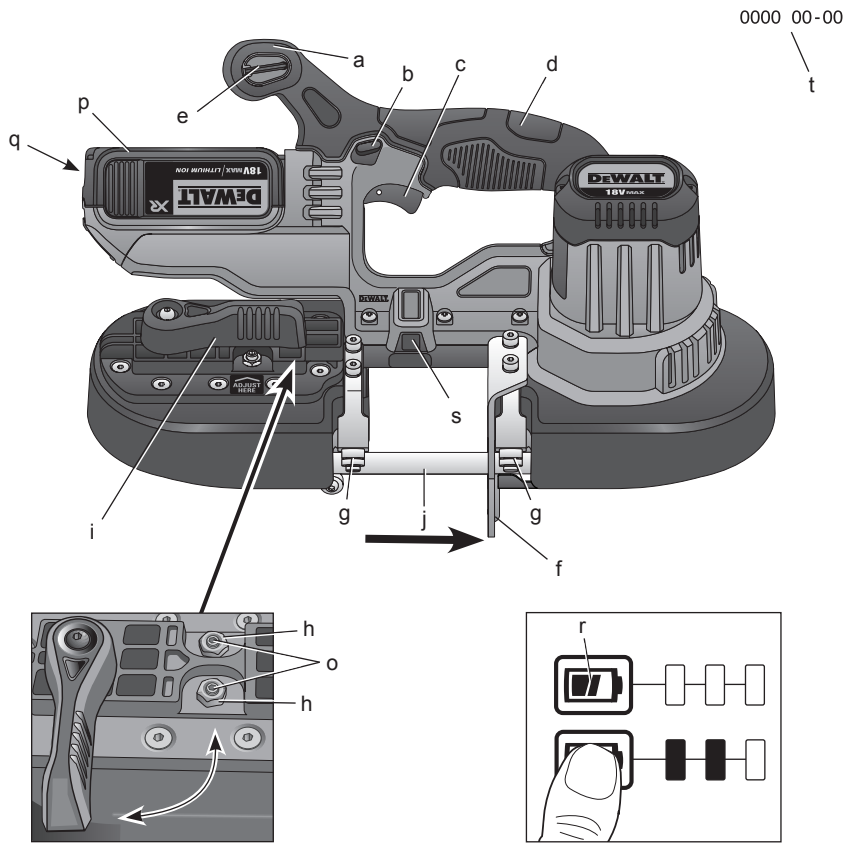

Рав. / Рисунок 2



Рав. / Рисунок 3

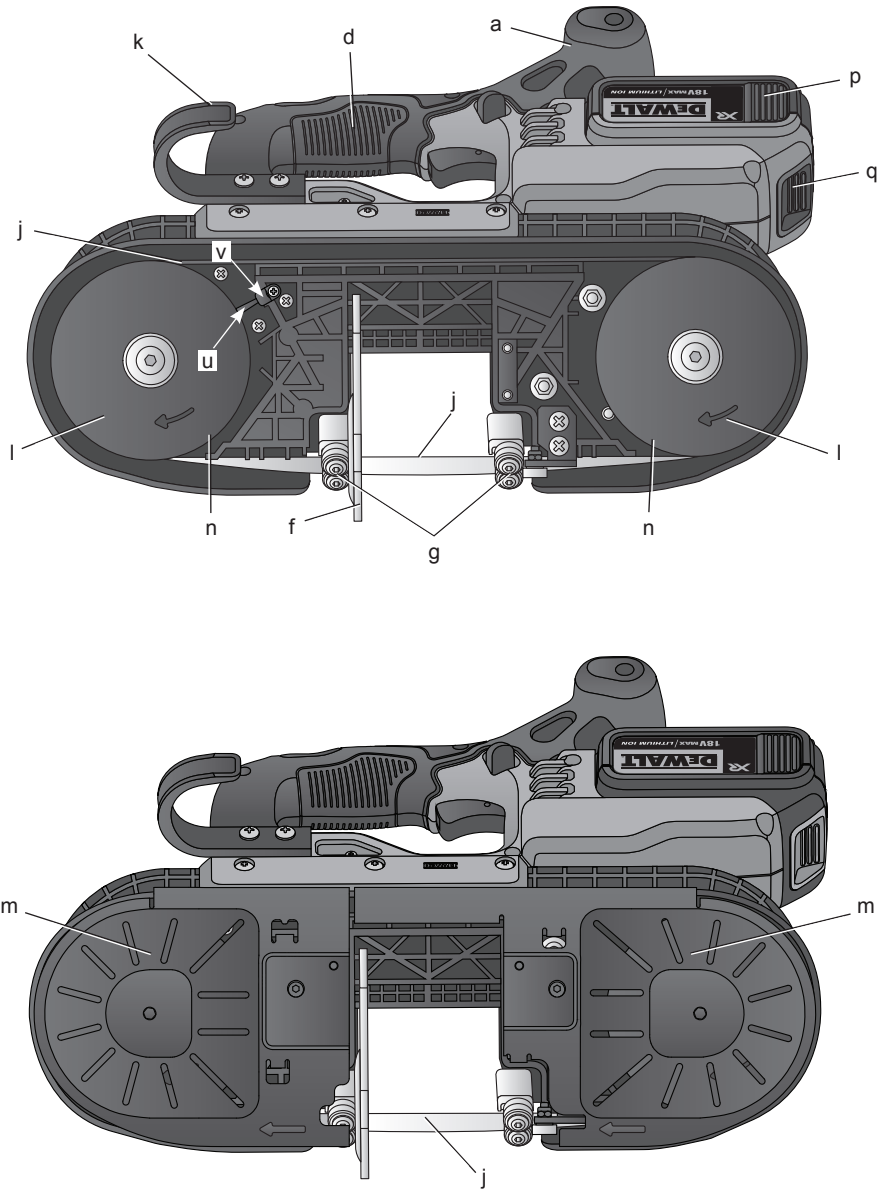

Рав. / Рисунок 4

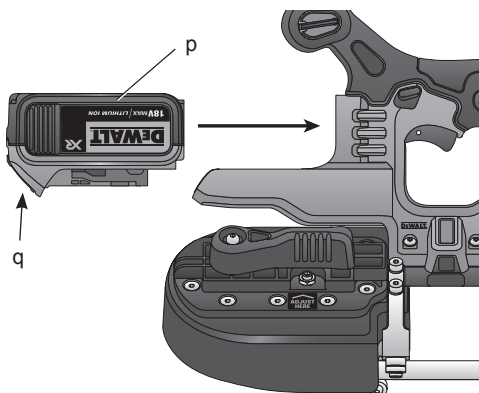

Рав. / Рисунок 5

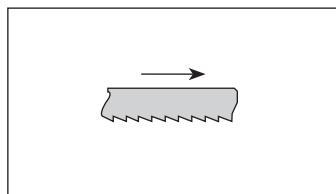

Рав. / Рисунок 6

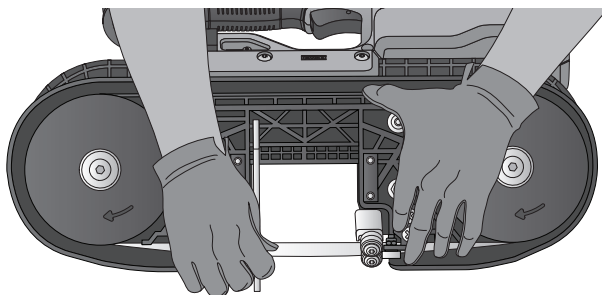

Рав. / Рисунок 7

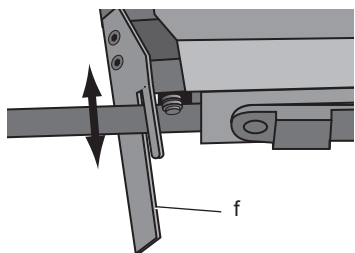

Рав. / Рисунок 8

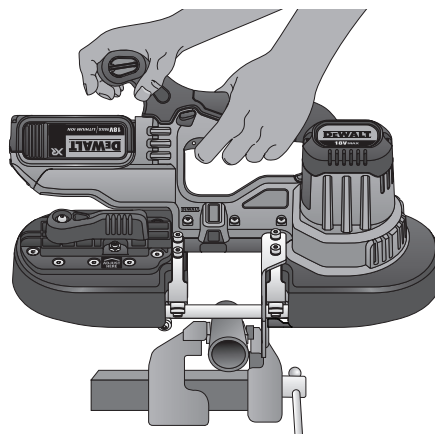

18 V AKUMULIATORINIS JUOSTINIS PJŪKLAS DCS371

Sveikiname!

Jūs pasirinkote „DEWALT“ įrankį. Dėl ilgametės patirties, kruopštaus patobulinimo ir atsinaujinimo bendrovė „DEWALT“ yra viena iš patikimiausių profesionalių elektros įrankių vartotojų partnerių.

Techniniai duomenys

DCS371		
Įtampa	V_{DC}	18
Tipas		1
Maks. galingumas	W	460
Greitis įrankiui veikiant be apkrovos	m/min	174
Pjūklų matmenys	mm	835 x 12 x 0,5
Maks. pjovimo geba	mm	63,5
Svoris (be akumulatoriaus)	kg	3,9

L_{PA} (garso slėgis)	dB(A)	79,6
K_{PA} (garso slėgio paklaida)	dB(A)	3
L_{WA} (garso galia)	dB(A)	90,6
K_{WA} (garso galios paklaida)	dB(A)	3

Bendras vibracijos dydis (triašio vektoriaus suma) nustatytas pagal EN 60745:

Vibracijos emisijos vertė $a_{h,CM}$ pjaunant metalą		
$a_{h,CM}$	m/s^2	2,5
Paklaida K	m/s^2	1,5

Šiame informaciniame lapelyje nurodyta keliami vibracija nustatyta atsižvelgiant į standartinį bandymo metodą, pateiktą EN 60745, todėl ją galima palyginti su kitų elektrinių įrankių keliami vibracija. Nurodyta keliami vibracija taip pat gali būti naudojama preliminariam vibracijos poveikiui įvertinti.



ISPĖJIMAS: Nurodytoji vibracija kyla naudojant įrankį pagrindiniams numatytiems darbams. Tačiau, jei šiuo įrankiu atliekami kiti darbai, naudojant kitus priedus arba prastai prižiūrėjus priedus, vibracijos emisija gali skirtis. Dėl to gali žymiai padidėti vibracijos poveikis per visą darbo laiką.

Vertinant vibracijos poveikio lygį per tam tikrą darbo laikotarpį, reikia

atsižvelgti ne tik į laiką, kai įrankis veikia, bet ir į tą laiką, kai įrankis yra išjungtas ir į laiką, kai jis veikia parengties režimu. Dėl to gali žymiai sumažėti vibracijos poveikis per visą darbo laiką.

Imkitės papildomų saugos priemonių, kad apsisaugotumėte nuo vibracijos poveikio, pavyzdžiui: techniškai prižiūrėkite įrankį ir jo priedus, laikykite rankas šiltai, planuokite darbą.

Akumulatorius	DCB180	DCB181	DCB182	
Akumulatoriaus tipas	Ličio jonų	Ličio jonų	Ličio jonų	
Įtampa	V_{DC}	18	18	
Galia	A_h	3,0	1,5	4,0
Svoris	kg	0,64	0,35	0,61

Akumulatorius	DCB183	DCB184	DCB185	
Akumulatoriaus tipas	Ličio jonų	Ličio jonų	Ličio jonų	
Įtampa	V_{DC}	18	18	
Galingumas	A_h	2,0	5,0	1,3
Svoris	kg	0,40	0,62	0,35

Kroviklis	DCB105			
Elektros tinklo įtampa	V_{AC}	230 V		
Akumulatoriaus tipas	Ličio jonų			
Apytikslė įkrovimo trukmė	min	25	30	40
		(1,3 Ah)	(1,5 Ah)	(2,0 Ah)
		55	70	90
		(3,0 Ah)	(4,0 Ah)	(5,0 Ah)
Svoris	kg	0,49		

Kroviklis	DCB107			
Elektros tinklo įtampa	V_{AC}	230 V		
Akumulatoriaus tipas	Ličio jonų			
Apytikslė įkrovimo trukmė	min	60	70	90
		(1,3 Ah)	(1,5 Ah)	(2,0 Ah)
		140	185	240
		(3,0 Ah)	(4,0 Ah)	(5,0 Ah)
Svoris	kg	0,29		

Kroviklis	DCB112		
Elektros tinklo įtampa	V_{AC}	230 V	
Akumuliatoriaus tipas	Ličio jonų		
Apytikslė įkrovimo trukmė	min 40 (1,3 Ah)	45 (1,5 Ah)	60 (2,0 Ah)
	90 (3,0 Ah)	120 (4,0 Ah)	150 (5,0 Ah)
Svoris	kg	0,36	
Saugikliai:			
Europos vartotojams	230 V įrankiai		
10 amperų elektros tinkle			
JK ir Airijos vartotojams	230 V įrankiai		
3 amperų elektros kištukuose			

Apibrėžtys: Saugos nurodymai

Toliau pateiktos apibrėžtys apibūdina kiekvieno žodinio signalo griežtumą. Prašome perskaityti šį vadovą ir atkreipti dėmesį į šiuos simbolius.



PAVOJUS: nurodo tiesioginę pavojingą situaciją, kurios neišvengę žūsitate arba sunkiai susižalosite.



ĮSPĖJIMAS: nurodo potencialią pavojingą situaciją, kurios neišvengus, galima sunkiai ar net mirtinai susižaloti.



DĖMESIO: nurodo potencialią pavojingą situaciją, kurios neišvengus galima nesunkiai arba vidutiniškai susižeisti.

PASTABA: nurodo praktiką, nesusijusią su susižeidimu, kuri gali padaryti žalos turtui.



Reiškia elektros smūgio pavojų.



Reiškia gaisro pavojų.

EB atitikties deklaracija

MAŠINŲ DIREKTYVA



JUOSTINIS PJŪKLAS
DCS371

„DeWALT“ pareiškia, kad **Techninių duomenų** skyriuje aprašyti gaminiai yra sukurti laikantis toliau nurodytų reikalavimų ir standartų: 2006/42/EB, EN 60745-1, EN 60745-2-20.

Šie gaminiai taip pat atitinka Direktyvas 2014/30/EB ir 2011/65/EB. Dėl papildomos informacijos prašome kreiptis į „DeWALT“ atstovą toliau nurodytu adresu arba žiūrėkite į vadovo pabaigoje pateiktą informaciją.

Toliau pasirašęs asmuo yra atsakingas už techninio dokumento sukūrimą ir pateikia šią deklaraciją „DeWALT“ vardu.

Horst Grossmann

Gaminių projektavimo viceprezidentas
DeWALT, Richard-Klinger-Straße 11,
D-65510, Idstein, Germany (Vokietija)

01.07.2014



ĮSPĖJIMAS: Norėdami sumažinti susižeidimo pavojų, perskaitykite šią instrukciją.

Bendrieji įspėjimai darbui su elektriniais įrankiais



ĮSPĖJIMAS! Perskaitykite visus saugos įspėjimus ir visus nurodymus. Jei bus nesilaikoma toliau pateiktų įspėjimų ir nurodymų, gali kilti elektros smūgio, gaisro ir (arba) sunkaus sužeidimo pavojus.

IŠSAUGOKITE VISUS ĮSPĖJIMUS IR NURODYMUS ATEIČIAI.

Sąvoka „elektrinis įrankis“ pateiktuose įspėjimuose reiškia į maitinimo tinklą jungiamą (laidinį) elektrinį įrankį arba akumuliatoriaus maitinamą (belaidį) elektrinį įrankį.

1) DARBO VIETOS SAUGA

- Darbo vieta turi būti švari ir gerai apšviesta. Užgriozdintos ir tamsios vietos dažnai yra nelaimingų atsitikimų priežastimi.
- Elektrinių įrankių nenaudokite sprogioje aplinkoje, pavyzdžiui ten, kur yra degių skysčių, dujų arba dulkių. Elektriniai įrankiai sukelia kibirkštis, nuo kurių gali užsidegti dulkės arba garai.
- Dirbdami su elektriniu įrankiu neleiskite artyn vaikų ir pašalinių asmenų. Jie gali blaškyti dėmesį ir dėl to galite nesuvaldyti įrankio.

2) ELEKTROS SAUGA

- a) *Elektrinių įrankių kištukai turi tikti lizdui. Niekada niekaip nemodifikuokite kištuko. Su įžemintais elektriniais įrankiais niekada nenaudokite jokių adapterių. Nepakeisti, originalūs kištukai ir juos atitinkantys elektros lizdai sumažins elektros smūgio pavojų.*
- b) *Stenkitės nesiliesti kūnu prie įžemintų paviršių, pavyzdžiui, vamzdžių, radiatorių, viryklių ir šaldytuvų. Jei jūsų kūnas būtų įžemintas, elektros smūgio pavojus padidėtų.*
- c) *Nedirbkite su šiuo įrankiu lietuje arba esant drėgnoms oro sąlygoms. Į elektrinį įrankį patekęs vanduo padidina elektros smūgio pavojų.*
- d) *Atsargiai elkitės su elektros laidu. Niekada nenaudokite laido elektriniam įrankiui nešti, jam ar kištukui traukti. Saugokite laidą nuo karščio, tepalo, aštrių kraštų arba judančių dalių. Pažeisti arba susinarpioję laidai padidina elektros smūgio pavojų.*
- e) *Dirbdami su elektriniu įrankiu lauke, naudokite darbui lauke tinkamą ilginimo laidą. Naudojant darbui lauke tinkamą laidą, sumažėja elektros smūgio pavojus.*
- f) *Jeigu elektrinį įrankį neišvengiamai reikia naudoti drėgnoje aplinkoje, naudokite maitinimo šaltinį, apsaugotą liekamosios elektros srovės prietaisu (RCD). Naudojant RCD, sumažėja elektros smūgio pavojus.*

3) ASMENINĖ SAUGA

- a) *Būkite budrūs, žiūrėkite ką darote ir vadovaukitės sveika nuovoka, kai dirbate su elektriniu įrankiu. Nenaudokite elektrinio įrankio būdami pavargę arba veikiami narkotikų, alkoholio arba vaistų. Dirbant su elektriniu įrankiu užtenka vienos neatidumo akimirkos ir galima sunkiai susižeisti.*
- b) *Dėvėkite asmeninės saugos įrangą. Visada naudokite akių apsaugos priemones. Apsauginės priemonės, pavyzdžiui, respiratorius, apsauginiai batai neslidžiais padais, šalmas ar ausų apsaugos, naudojamos atitinkamomis sąlygomis, sumažina susižeidimo pavojų.*
- c) *Būkite atsargūs, kad netyčia neįjungtumėte įrankio. Prieš įjungdami įrankį į elektros tinklą ir (arba) įdėdami akumuliatorių bloką, prieš paimdami ar nešdami įrankį, visuomet patikrinkite, ar išjungtas jo jungiklis. Nešant elektrinius įrankius uždėjus pirštą ant jų jungiklio arba įjungiant įrankius į elektros tinklą, kai jų*

jungikliai yra įjungti, įvyksta nelaimingų atsitikimų.

- d) *Prieš įjungdami elektrinį įrankį, pašalinkite nuo jo visus reguliavimo raktus ar veržliarakčius. Neištraukę veržliarakčio iš besiusakančios elektros įrankio dalies rizikuojate susižeisti.*
- e) *Nepersisverkite. Visuomet tvirtai stovėkite ant žemės, išlaikykite pusiausvyrą. Taip galėsite lengviau suvaldyti elektrinį įrankį netikėtose situacijose.*
- f) *Dėvėkite tinkamą aprangą. Nedėvėkite laisvų rūbų arba laisvai kabančių papuošalų. Plaukus, aprangą ir pirštines laikykite atokiau nuo judančių dalių. Judamosios dalys gali įtraukti laisvus drabužius, papuošalus ar ilgus plaukus.*
- g) *Jei yra įrenginių, skirtų prijungti dulkių trauktuvus ir dulkių surinkimo prietaisus, būtina juos prijunkite ir tinkamai naudokite. Naudojant dulkių surinkimo įrenginius, galima sumažinti su dulkelimis susijusius pavojus.*

4) ELEKTRINIŲ ĮRANKIŲ NAUDOJIMAS IR PRIEŽIŪRA

- a) *Elektros įrankio negalima apkrauti per dideliu darbo krūviu. Darbui atlikti naudokite tinkamą įrankį. Tinkamu elektriniu įrankiu geriau ir saugiau atliksite darbą tokiu greičiu, kuriam jis yra numatytas.*
- b) *Nenaudokite elektrinio įrankio, jeigu jo jungiklis jo neįjungia arba neišjungia. Bet kuris elektrinis įrankis, kurio negalima valdyti jungikliu, yra pavojingas – jį privaloma pataisyti.*
- c) *Prieš atlikdami bet kokius reguliavimo, priedų pakeitimo arba paruošimo saugojimui darbus, atjunkite šį elektrinį įrankį nuo energijos šaltinio ir (arba) ištraukite akumuliatoriaus kasetę. Tokios apsauginės priemonės sumažina pavojų netyčia įjungti elektrinį įrankį.*
- d) *Tuščiaja eiga veikiančią elektrinį įrankį laikykite vaikams nepasiekiamoje vietoje, ir neleiskite jo naudoti su šiuo elektriniu įrankiu arba šiomis instrukcijomis nesusipažinusiems asmenims. Naudojami nekvalifikuotų vartotojų, elektriniai įrankiai yra pavojingi.*
- e) *Rūpestingai prižiūrėkite elektrinius įrankius. Patikrinkite, ar gerai sulygiuota ir ar nesukimba judančios dalys, ar dalys nesulūžę ir visas kitas būsenas, kurios gali turėti įtakos elektrinio įrankio naudojimui. Jeigu elektrinis įrankis sugadintas, prieš naudojant jį reikia sutaisyti. Daugelis*

nelaimingų atsitikimų nutinka dėl prastai prižiūrimų elektrinių įrankių.

- f) Pjovimo įrankiai turi būti aštrūs ir švarūs. Tinkamai techniškai prižiūrimi pjovimo įrankiai aštriais pjovimo galais mažiau strigs, juos bus lengviau valdyti.
- g) Naudokite šį elektrinį įrankį, jo priedus, keičiamąsias dalis ir pan. pagal šią instrukciją ir atsižvelgdami į darbo sąlygas bei darbą, kurį reikia atlikti. Naudojant elektrinį įrankį kitiems darbams nei numatytieji atlikti, gali susidaryti pavojingų situacijų.

5) AKUMULIATORINIŲ ĮRANKIŲ NAUDOJIMAS IR PRIEŽIŪRA

- a) Įkraukite naudodami tik gamintojo nurodytą kroviklį. Vieno tipo akumuliatoriui tinkantis kroviklis, naudojamas kitam akumuliatoriui krauti, gali kelti gaisro pavojų.
- b) Elektrinius įrankius naudokite tik su specialiai jiems skirtais akumuliatoriais. Naudojant kitos rūšies akumuliatorių blokus, galima susižeisti arba sukelti gaisrą.
- c) Kai akumuliatorius nėra naudojamas, laikykite jį toliau nuo kitų metalinių daiktų, pavyzdžiui, popieriaus sąvaržėlių, monetų, raktų, vinių, varžtų ir kitų mažų metalinių daiktų, dėl kurių gali kilti trumpasis jungimas tarp kontaktų. Sulietę akumuliatoriaus gnybtus galite nusideginti arba patirti gaisrą.
- d) Netinkamai naudojant, iš akumuliatoriaus gali ištekėti skysčio; venkite sąlyčio su juo. Jei sąlytis atsitiktinai įvyko, gausiai nuplaukite vandeniu. Jei skysčio pateko į akis, kreipkitės į gydytoją. Iš akumuliatoriaus ištekėjęs skystis gali sudirginti arba nudeginti odą.

6) TECHNINĖ PRIEŽIŪRA

- a) Šį elektrinį įrankį privalo techniškai prižiūrėti kvalifikuotas specialistas, naudodamas originalias keičiamąsias dalis. Taip užtikrinsite saugų elektros įrankio darbą.

Papildomos saugos taisyklės naudojant nešiojamuosius juostinius pjūklus

- **Atlikdami darbus, kurių metu pjovimo dalys gali paliesti paslėptus laidus, laikykite elektrinį įrankį tik už izoliuotų, laikymui skirtų paviršių.** Pjovimo priedu prisilietus prie „gyvo“ laido, neizoliuotos

metalinės elektrinio įrankio dalys gali sukelti elektros smūgį ir nutrenkti operatorių.

- **Rankas laikykite kuo toliau nuo pjovimo vietos ir pjovimo disko.**
- **Prieš naudodami nešiojamąjį juostinį pjūklą, visada įsitikinkite, ar jis švarus.**
- **Visada nedelsdami nutraukite darbą, jeigu pastebėtumėte kokių nors neįprastų veiksmų.**
- **Prieš naudodami įrankį, visada įsitikinkite, ar sudedamosios dalys yra tinkamai sumontuotos ir tvirtai užveržtos.**
- **Montuodami arba nuimdami juostinio pjūklo pjovimo pjūklą, visada būkite labai atsargūs.**
- **Niekada nelaikykite rankų vienoje linijoje su juostinio pjūklo pjovimo pjūklą.**
- **Visada lapaukite, kol variklis įsisukti visu greičiu, ir tik tada pradėkite pjauti.**
- **Rankenos visada turi būti sausos, švarios, nealyvuotos ir netepaluotos.** Naudodami įrankį, tvirtai jį laikykite.
- **Visada būkite budrūs, ypač kai atliekate pasikartojančius monotoniškus veiksmus.** Rankos visada turi būti tinkamoje padėtyje pjūklo atžvilgiu.
- **Niekada nenuimkite ruošinio stabdiklio.**
- **Stovėkite atokiau, kad jūsų nesužeistų nukritusios nupjautos ruošinių dalys.** Jos gali būti įkaitę, aštrios ir (arba) sunkios. Galima sunkiai susižeisti.
- **Ventiliacijos angos dažnai dengia judančias dalis, reikėtų jų neliesti.** Judančios dalys gali įtraukti laisvus drabužius, papuošalus ar ilgus plaukus.

Kiti pavojai

Naudojant juostinius pjūklus, kyla šie pavojai.

- susižeidimai palietus besisukančias dalis arba įkaitusias įrankio dalis.

Nepaisant atitinkamų saugos nurodymų pritaikymo ir saugos priemonių naudojimo, tam tikrų kitų pavojų išvengti neįmanoma. Kyla šie pavojai:

- klausos pablogėjimas;
- pavojus prisispauti pirštus, keičiant priedus;
- pavojai sveikatai, kuriuos sukelia dulkės, kylančios apdirbant betoną ir (arba) mūrą.
- susižeidimo pavojus dėl svaidomų dalelių;

Ant įrankio esantys ženklai

Ant įrankio rasite pavaizduotas šias piktogramas:



Prieš naudojimą perskaitykite naudojimo instrukciją.



Naudokite ausų apsaugos priemones.



Dėvėkite akių apsaugas.

DATOS KODO PADĖTIS (1 PAV.)

Datos kodas (t), kuriame nurodyti pagaminimo metai, įspausstas ant korpuso toje vietoje, kur yra įrankio ir akumuliatoriaus montavimo sujungimas.

Pavyzdys:

2014 XX XX

Pagaminimo metai

Svarbios saugos taisyklės naudojant visų rūšių akumuliatorių blokus

IŠSAUGOKITE ŠIĄ INSTRUKCIJĄ! Šiame vadove pateikiamos svarbios saugos ir akumuliatoriaus kroviklių DCB105, DCB107 ir DCB112 naudojimo taisyklės.

- Prieš pradėdami naudoti kroviklį, perskaitykite visus nurodymus ir ant kroviklio, akumuliatoriaus bloko bei gaminio, kuriame naudojamas akumuliatoriaus blokas, pažymėtus įspėjamuosius ženklus.



ĮSPĖJIMAS: Elektros smūgio pavojus. Saugokite kroviklį, kad į jį vidų nepakliūtų vandens. Gali įvykti elektros smūgis.



PERSPĖJIMAS: Pavojus apsideginti. Norėdami sumažinti sužeidimo pavojų, kraukite tik „DEWALT“ daugkartinio naudojimo akumuliatorius. Kitų rūšių akumuliatoriai gali perkaisti, sprogti ir jus sužeisti bei padaryti žalos turtui.



DĖMESIO: Prižiūrėkite vaikus, kad jie nežaistų su šiuo buitiniu prietaisu.

PASTABA: Esant tam tikroms sąlygoms, kai kroviklis įjungtas į maitinimo tinklą, kokia nors pašalinė medžiaga gali sujungti trumpuoju jungimu neapsaugotus, kroviklio viduje esančius krovimo kontaktus. Reikėtų saugoti, kad pro kroviklio

angas į jo vidų nepatektų pašalinių medžiagų, pavyzdžiui, plieno drožlių, aliuminio folijos ar kitų susikaupusių metalo dalelių. Kai į kroviklį neįdėtas akumuliatoriaus blokas, visuomet išjunkite kroviklį iš elektros tinklo. Prieš pradėdami valyti kroviklį, ištraukite jo kištuką iš maitinimo tinklo.

- NEBANDYKITE krauti akumuliatorių blokų kitais krovikliais, nei nurodyti šiame vadove.** Kroviklis ir akumuliatoriaus blokas specialiai pagaminti veikti kartu.
- Šie krovikliai nėra skirti jokiems kitiems darbams, išskyrus „DEWALT“ įkraunamiams akumuliatoriams krauti.** Bet kaip kitaip naudojant šį įrenginį, gali kilti gaisro, elektros smūgio pavojus arba pavojus žūti nuo elektros srovės.
- Saugokite kroviklį nuo lietaus ar sniego.**
- Išjungdami kroviklį iš elektros lizdo, traukite už kištuko, o ne už laido.** Taip sumažės pavojus pažeisti elektros kištuką ir laidą.
- Įsitinkinkite, kad laidas nutiestas taip, kad ant jo niekas neužlips, už jo neužklius ar kitaip jo nesugadins ar nepaveiks.**
- Nenaudokite ilginimo laido, nebent tai būtų visiškai būtina.** Naudojant netinkamą ilginimo laidą, gali kilti gaisro, elektros smūgio pavojus arba pavojus žūti nuo elektros srovės.
- Naudodami kroviklį laike, jį visada laikykite tik sausoje vietoje, naudodami naudojimui lauke pritaiktą ilginimo laidą.** Naudojant darbui lauke tinkamą laidą, sumažėja elektros smūgio pavojus.
- Neuždenkite kroviklio ventiliacijos angų. Ventiliacijos angos įrengtos kroviklio priekyje ir šonuose.** Kroviklį statykite atokiai nuo bet kokio šilumos šaltinio.
- Nenaudokite kroviklio su pažeistu laidu ar elektros kištuku.** Jeigu būtų pažeistas elektros laidas, gamintojas, techninės priežiūros centro atstovas arba panašus kvalifikuotas asmuo privalo nedelsiant jį pakeisti, kad neįvyktų nelaimė.
- Nenaudokite kroviklio, jei jis buvo stipriai sutrenktas, numestas arba kitaip kaip nors sugadintas.** Atiduokite jį į įgaliotąjį techninės priežiūros centrą, kad sutaisyty.
- Neardykite kroviklio; kai reikia atlikti jo techninės priežiūros arba remonto darbus, atiduokite jį į įgaliotąjį techninės**

priežiūros centrą. Netinkamai surinkus šį įrenginį, gali kilti gaisro, elektros smūgio pavojus arba pavojus žūti nuo elektros srovės.

- **Prieš pradėdami valyti kroviklį, išjunkite jį iš elektros lizdo. Taip sumažės elektros smūgio pavojus.** Išėmus akumuliatoriaus bloką, šis pavojus nesumažės.
- **NIEKADA** nebandykite kartu sujungti 2 kroviklių.
- **Kroviklis skirtas veikti esant standartinei, namų ūkyje naudojamai 230 V elektros srovei. Nebandykite naudoti esant jokiai kitai įtampai. Tai nėra automobilinis kroviklis.**

**IŠSAUGOKITE ŠIĄ INSTRUKCIJĄ,
KAD VĒLIAU VĒL GALĒTUMĒTE JA
PASINAUDOTI**

Krovikliai

Krovikliais DCB105, DCB107 ir DCB112 galima krauti 10,8 V, 14,4 V ir 18 V galios ličio jonų (DCB121, DCB123, DCB127, DCB140, DCB141, DCB142, DCB143, DCB144, DCB180, DCB181, DCB182, DCB183, DCB184 ir DCB185) akumuliatorius.

Šio kroviklio reguliuoti nereikia, jis sukurti taip, kad jį naudoti būtų kaip įmanoma paprasčiau.

Krovimas (2 pav.)







1. Prieš įdėdami akumuliatorių pakuotę į kroviklį, įkiškite kroviklio elektros laido kištuką į tinkamą 230 V elektros lizdą.
2. Įdėkite akumuliatorių (p) į kroviklį, įsitikindami, kad pakuotė yra iki galo įtaisyta kroviklyje. Be perstojo žybciojanti raudona (krovimo) lemputė rodo, kad krovimas pradėtas.
3. Krovimas bus baigtas, kai ši raudona lemputė ŠVIES nuolat. Blokas visiškai įkrautas, jį galima tuoj pat naudoti arba palikti jį kroviklyje.

PASTABA. Norėdami užtikrinti maksimalų ličio jonų akumuliatoriaus veikimą ir tarnavimo laiką, prieš naudodami akumuliatorių pirmą kartą, visiškai jį įkraukite.

Krovimas

Žr. į toliau pateiktas lenteles, kuriose nurodytos akumuliatorių bloko krovimo būsenos.

Įkrovimo būsenos indikatorius–DCB105	
kraunama	— — — —
visiškai įkrautas	—————
karšto/šalto bloko įjungimo uždelsimas	— — — —
iš naujo įdėti akumuliatoriaus bloką	*****

Įkrovimo būsenos indikatorius – DCB107, DCB112	
 kraunamas	— — — — — 
 visiškai įkrautas	————— 
 karšto/šalto bloko įjungimo uždelsimas	— — — — ——— 

Šis kroviklis sugedusios akumuliatorių pakuotės nekraus. Kroviklis parodys, kad akumuliatorius yra sugedęs: arba neužsieds jo kontrolinė lemputė, arba lemputė žybciojanti pagal akumuliatoriaus ar kroviklio gedimo indikacijos modelį.

PASTABA: Tai gali reikšti ir kroviklio gedimą.

Jeigu kroviklis rodo gedimą, atiduokite kroviklį ir akumuliatorių į įgaliotąjį techninės priežiūros centrą, kad jie būtų patikrinti.

KARŠTO/ŠALTO BLOKO ĮJUNGIMO UŽDELSIMAS

DCB105, DCB107, DCB112

Jei kroviklis nustato, kad akumuliatoriaus temperatūra yra per aukšta arba per žema, automatiškai įsijungia atidėjimo režimas, t. y. krovimas atidedamas tol, kol akumuliatoriaus temperatūra nebus tinkama. Po to kroviklis automatiškai įjungs krovimo režimą. Ši prietaiso savybė užtikrina maksimalų akumuliatoriaus tarnavimo laiką.

Šalta akumuliatorių pakuotė bus kraunama dvigubai lėčiau nei šilta. Akumuliatorius bus lėčiau kraunamas per visą krovimo ciklą ir nepasieks maksimalaus krovimo greičio net ir tada, jei akumuliatorius sušils.

DCB107, DCB112

Tuo metu raudona lemputė tebežybciojanti, o geltona kontrolinė lemputė švies be perstojo. Akumuliatoriui atvėsus, geltona kontrolinė lemputė užges ir kroviklis vėl bus kraunamas.

TIK LIČIO JONŲ AKUMULIATORIŲ BLOKAI

XR ličio jonų įrankiai yra sukurti panaudojant elektroninės apsaugos sistemą, kuri apsaugos akumuliatorių nuo perkrovų, perkaitimo arba visiško išsekimo.

Įsijungus elektroninės apsaugos sistemai, įrankis automatiškai išsijungs. Jeigu taip nutiktų, įdėkite ličio jonų akumuliatorių į kroviklį ir kraukite jį, kol jis bus visiškai įkrautas.

Svarbios saugos taisyklės naudojant visų rūšių akumuliatorių blokus

Užsakydami akumuliatorių blokus pakeitimui, būtinai įrašykite katalogo numerį ir įtampos dydį.

Išėmus akumuliatorių iš dėžutės, jis nėra visiškai įkrautas. Prieš naudodami akumuliatorių ir kroviklį, perskaitykite toliau pateiktus nurodymus dėl saugos, o tada vadovaukitės išdėstyta krovimo procedūra.

PERSKAITYKITE VISUS NURODYMUS.

- **Akumuliatorių nekraukite ir nenaudokite sprogiroje aplinkoje, pavyzdžiui ten, kur yra degių skysčių, dujų arba dulkių.** Įdedant arba ištraukiant akumuliatorių iš kroviklio, dulkės ar garai gali užsidegti.
- **Niekada neikiškite akumuliatoriaus į kroviklį jėga. Jokiu būdu nemodifikuokite akumuliatoriaus, norėdami, kad jis tilptų į nesuderinamą kroviklį, nes akumuliatorius gali trūkti ir sunkiai sužeisti.**
- Akumuliatorių blokus kraukite tik specialiais „DEWALT“ krovikliais.
- **NEAPTAŠKYKITE** ar neparandinkite į vandenį ar koją nors kitą skystį.
- **Akumuliatoriaus negalima laikyti ar krauti ten, kur aplinkos temperatūra gali pasiekti ar viršyti 40 °C (105 °F) (pavyzdžiui, vasarą lauko pašiūrese ar metaliniuose pastatuose).**
- Norėdami pasiekti geriausių rezultatų, būtinai visiškai įkraukite akumuliatorių prieš naudodami jį pirmą kartą.



ĮSPĖJIMAS: Niekada jokiais būdais nebandykite atidaryti akumuliatoriaus. Nedėkite akumuliatoriaus bloko į kroviklį, jei jo korpusas įskilęs ar pažeistas. Neskaldykite, nemėtykite ir negadinkite akumuliatoriaus bloko. Nenaudokite akumuliatorių pakuotės ar kroviklio, kurie buvo stipriai sutrenkti, numesti, pervaziuoti ar

pažeisti kokiu nors kitu būdu (t. y. perverti vinimi, sutrenkti plaktuku, ant jų buvo atsistota ir pan.). Gali įvykti elektros smūgis arba kyla pavojus žūti nuo elektros srovės. Sugadintus akumuliatorius reikia atiduoti į techninės priežiūros centrus, kur jie bus perdirbti ir pakartotinai panaudoti.



PERSPĖJIMAS: Nenaudojamą įrankį paguldykite ant šono ant lygaus paviršiaus, kur už jo niekas neužklius ir kur jis ant nieko nenukris. Kai kuriuos įrankius su dideliais akumuliatorių blokais galima ant jų pastatyti, tačiau juos galima netyčia nugriauti.

SAUGOS INSTRUKCIJA, TAIKYTINA NAUDOJANT LIČIO JONŲ AKUMULIATORIUS (Li-Ion)

- **Nedeginkite akumuliatoriaus net tada, kai jis yra stipriai sugadintas ar visiškai nusidėvėjęs.** Lauže akumuliatorių blokas gali sprogti. Deginant ličio jonų akumuliatorių blokus, susidaro nuodingų garų ir medžiagų.
- **Jeigu akumuliatoriaus skysčio patektų ant odos, nedelsdami nuplaukite tą vietą vandeniu ir švelniu muilu.** Jeigu akumuliatoriaus skysčio patektų į akis, skalaukite atmerktas akis bent 15 minučių arba tol, kol nebejausite dirginimo. Jeigu prireiktų kreiptis pagalbos į medikus, žinokite, kad akumuliatoriaus elektrolito tirpalas yra sudarytas iš skystų organinių karbonatų ir ličio druskų mišinio.
- **Atidarius akumuliatoriaus elementus, juose esanti medžiaga gali sudirginti kvėpavimo organus.** Įkvėpkite gaivaus oro. Jeigu simptomai neišnyktų, kreipkitės pagalbos į medikus.



ĮSPĖJIMAS: Pavojus apsideginti. Pakliuvus kibirkščiai ar liepsnai, akumuliatoriaus skystis gali užsiliepsnoti.

Akumuliatorius

AKUMULIATORIAUS TIPAS

Modelis DCS371 veikia su 18 voltų akumuliatoriaus bloku.

Galima naudoti akumuliatorius DCB180, DCB181, DCB182, DCB183, DCB184 ir DCB185. Daugiau informacijos rasite skyriuje **Techniniai duomenys**.

Patarimai, kaip sandėliuoti

1. Geriausia saugojimui vieta turi būti vėsi ir sausa, esanti atokiai nuo tiesioginių saulės spindulių, pėrnelyg didelės šilumos arba šalčio. Norėdami užtikrinti optimalų veikimą ir naudojimo laiką, nenaudojamus akumuliatorių blokus laikykite kambario temperatūroje.
2. Norint, kad akumuliatorius tarnautų kuo ilgiau, jį laikykite vėsioje, sausoje vietoje visiškai įkrautą, išimtą iš kroviklio.

PASTABA. Akumuliatorių negalima laikyti visiškai iškrautų. Prieš naudojimą akumuliatorių privaloma dar kartą įkrauti.

Kroviklių ir akumuliatorių blokų etiketės

Kartu su šiaime vadove naudojamais simboliais naudojamos ir šios kroviklių ir akumuliatorių etiketėse esančios piktogramos:



Prieš naudojimą perskaitykite aparato eksploatavimo vadovą.



Įkrovimo laikas nurodytas skyriuje „**Techniniai duomenys**“.



Akumuliatorius kraunamas



Akumuliatorius įkrautas.



Akumuliatorius sugedęs.



Karšto/šalto bloko įjungimo uždelsimas.



Patikrinimui nenaudokite el. srovei laidžių daiktų



Nekraukite apgadintų akumuliatorių.



Saugokite nuo vandens



Pažeistus laidas nedelsiant pakeiskite naujais.



Kraukite tik esant 4 °C–40 °C temperatūrai.



Skirta naudoti tik patalpoje.



Išmeskite akumuliatorių tinkamai rūpindamiesi aplinka



Kraukite „DeWALT“ akumuliatorius tik specialiais „DeWALT“ krovikliais. „DeWALT“ krovikliais kraunant „DeWALT“ firmos akumuliatorius, akumuliatoriai gali sprogti arba sukelti pavojingų situacijų.



Nedeginkite akumuliatoriaus kasetės.

Pakuotės turinys

Pakuotėje yra:

- 1 akumuliatorinis juostinis pjūklas
- 1 14/18 TPI reguliuojamo nuolydžio dviejų metalų pjūklas
- 1 ličio jonų akumuliatorius
- 1 įrankių dėžė
- 1 kroviklis
- 1 naudojimo instrukcija
- 1 brėžinio išklotinė

PASTABA. Modeliai N pateikiami be akumuliatorių, kroviklių ir įrankių dėžių.

- Patikrinkite, ar gabenimo metu įrankis, jo dalys arba priedai nebuvo sugadinti.
- Prieš pradėdami darbą, skirkite laiko atidžiai perskaityti ir suprasti šią naudojimo instrukciją.

Aprašymas (1, 3 pav.)



ISPĖJIMAS: Niekada nekeiskite elektrinio įrankio arba kokios nors jo dalies. Galite patirti turinę žalą arba susižeisti.

- a. pagalbinė rankena
- b. atlaisvinimo mygtukas
- c. gaidukas
- d. pagrindinė rankena
- e. šešiakampis veržliaraktis
- f. ruošinio stabdiklis
- g. kreipiamieji ritinėliai
- h. reguliavimo antveržlė
- i. pjūklo įtempimo svirtis
- j. pjūklas
- k. Kablys įrankiui pakabinti

- l. skriemulys
- m. pjūklo apsauginiai gaubtai
- n. guminiai ratukai
- o. nutiesimui skirti varžtai
- p. akumulatorius
- q. akumulatoriaus atlaisvinimo mygtukas
- r. degalų kiekio matuoklis
- s. diodinė apšvietimo lemputė

NUMATYTOJI NAUDOJIMO PASKIRTIS

Šis didelio galingumo juostinis pjūklas skirtas profesionaliems metalo pjovimo darbams.

NENAUDOKITE esant drėgnoms oro sąlygoms arba šalia degių skysčių ar dujų.

Šis didelio galingumo juostinis pjūklas yra profesionalus elektrinis įrankis. **NELEISKITE** vaikams liesti šio įrankio. Jei šį įrankį naudoja nepatyrę operatoriai, juos reikia prižiūrėti.

Šis įrankis neskirtas naudoti menkesnių fizinių, sensorinių ar protinių gebėjimų asmenims (įskaitant vaikus) arba asmenims, kuriems trūksta patirties ir žinių, nebent juos prižiūrėtų už jų saugumą atsakingas asmuo. Vaikai niekada neturi būti palikti vieni su šiuo įrankiu.

Elektros sauga

Šis elektrinis variklis skirtas tik vieno dydžio įtampai. Visuomet patikrinkite, ar akumulatorių bloko įtampa atitinka duomenų lentelėje nurodytą įtampą. Visuomet patikrinkite, ar jūsų kroviklio įtampa atitinka jūsų maitinimo tinklo įtampą.



Remiantis EN 60335 standartu, šis „DeWALT“ įrankis turi dvigubą izoliaciją; todėl įžeminimo laido nereikia

Jeigu būtų pažeistas maitinimo laidas, jį reikia pakeisti specialiai paruoštu laidu, kurį galima įsigyti „DeWALT“ techninės priežiūros centre.

Elektros kištuko keitimas (tik Jungtinės Karalystės ir Airijos vartotojams)

Jeigu reikia sumontuoti naują elektros kištuką:

- Saugiai išmeskite seną elektros kištuką.
- Rudą laidąjunkite prie gyvo elektros kištuko įvado.
- Mėlyną laidąjunkite prie neutralaus elektros kištuko įvado.



ĮSPĖJIMAS! Prie įžeminimo įvado nieko jungti nereikia.

Vadovaukitės montavimo instrukcija, pateikiama su aukštos kokybės kištukais. Rekomenduojamas saugiklis: 3 A.

Ilginimo laido naudojimas

Ilgintuvą reikėtų naudoti tik tada, kai tai būtina. Naudokite tik sertifikuotą ilginimo laidą, kurio galia atitiktų jūsų kroviklio galią (žr. skyrių **Techniniai duomenys**). Minimalus laido skersmuo – 1 mm²; maksimalus ilgis – 30 m.

Jeigu naudojate kabelio ritę, visuomet iki galo išvyniokite kabelį.

SURINKIMAS IR REGULIAVIMO DARBAI



ĮSPĖJIMAS! Norėdami sumažinti sunkių susižeidimų pavojų, prieš atlikdami bet kokius įtaisų ar priedų reguliavimo ar išmontavimo/sumontavimo darbus, išjunkite įrankį ir ištraukite akumulatoriaus bloką. Bet koks netyčinis įrankio paleidimas gali sužeisti.



ĮSPĖJIMAS! Naudokite tik „DeWALT“ akumulatorius ir kroviklius.

Akumulatoriaus įdėjimas ir išėmimas iš įrankio (1, 4 pav.)

PASTABA: Norėdami pasiekti geriausių rezultatų, įsitikinkite, ar akumulatorius yra visiškai įkrautas. Akumulatoriui visiškai išsikrovus, lemputė išsijungia be įspėjimo.

KAIP ĮDĖTI AKUMULATORIAUS BLOKĄ Į ĮRANKIO RANKENĄ

1. Norėdami įtaisyti akumulatorių (p), laikykite ją ties įrankio rankenoje esančiais grioveliais (3 pav.).
2. Kiškite akumulatorių į rankeną, kol jis bus tvirtai įtaisytas įrankyje, ir patikrinkite, ar jis neatsijungs.

KAIP IŠTRAUKTI AKUMULATORIAUS BLOKĄ IŠ ĮRANKIO

1. Paspauskite akumulatoriaus atlaisvinimo mygtuką (q) ir tvirtai ištraukite akumulatorių pakuotę iš įrankio rankenos.
2. Įdėkite akumulatorių į kroviklį, kaip aprašyta šio vadovo skyriuje apie kroviklį.

AKUMULATORIAUS ĮKROVIMO LYGIO MATUOKLIS (1 PAV.)

Kai kuriuose „DEWALT“ akumulatoriuose įrengtas įkrovimo lygio matuoklis, kurį sudaro trys žalios diodinės lempučių, rodančios akumulatoriaus įkrovimo lygį.

Norėdami įjungti įkrovimo lygio matuoklį, paspauskite ir palaikykite nuspaudę įkrovimo lygio matuoklio mygtuką (r). Užsidegusių trijų žalių diodinių lempučių kombinacija parodys, kiek akumulatoriuje liko energijos. Kai akumulatoriaus įkrovimo lygis nesieks minimalios leistinos naudojimo ribos, įkrovimo lygio matuoklis nešvies ir akumuliatorių reikės įkrauti.

PASTABA: Įkrovimo lygio matuoklis tik parodo, kiek akumulatoriuje liko energijos. Jis neparodo įrankio funkcinių galimybių ir jo rodmenys priklauso nuo gaminio sudedamųjų dalių, temperatūros bei kokiam darbui įrankį naudoja galutinis vartotojas.

Gaidukas (1 pav.)

Atlaisvinkite gaiduko atlaisvinimo mygtuką (b), paspausdami mygtuką. Norėdami ĮJUNGTI variklį, patraukite gaiduką (c). Atleidus gaiduką, įrankis IŠSIJUNGIA. **Atlaisvinus gaiduką, taip pat automatiškai suaktyvinamas atlaisvinimo mygtukas.**



ISPĖJIMAS: Šiame įrankyje nėra jungiklio užfiksavimo ĮJUNGIMO padėtyje funkcijos, ir jo niekada jokiais būdais negalima užfiksuoti ĮJUNGIMO padėtyje.

Diodinė apšvietimo lempučių (1 pav.)

Virš pjūklo yra apšvietimo lempučių (s). Apšvietimo lempučių užsidega paspaudus gaiduką; atleidus gaiduką, ji automatiškai užgesa po 20 sekundžių. Jeigu gaidukas yra nuspaustas, apšvietimo lempučių šviečia.

PASTABA: Lempučių skirta darbo vietai betarpiškai apšviesti ir nėra skirtas naudoti vietoj žibintuvėlio.

Pjūklai

Su šiuo nešiojamuoju juostiniu pjūklų galima naudoti 0,5 mm (1/64 col.) storio, 12 mm (1/2 col.) pločio ir 835 mm (32 col.) ilgio pjūklus.

NEAUDOKITE 0,64 mm (0,025 col.) storio pjūklų.



ISPĖJIMAS: Naudoti bet kokius kitokius pjūklus ar priedus gali būti pavojinga. **NEAUDOKITE** jokių kitų tipų priedų su šiuo juostiniu pjūklų. Stacionariose juostinėse pjovimo staklėse naudojami kitokio storio pjūklai. Nebandykite naudoti jų nešiojamajame įrenginyje.

Pjūklo pasirinkimas

Apskritai pirmiausiai atsižvelkite į ruošinio dydį ir formą bei medžiagą, kurią pjausite, rūšį. Atminkite, kad norint pjauti efektyviausiai, reikia naudoti pjūklą pačiais stambiausiais dantukais, kokie tik leidžiami tam darbui atlikti, nes kuo stambesni dantukai, tuo greičiau pjaunama. Pasirinkus tinkamą juostinio pjūklo pjovimo pjūklą dantukų skaičių vienam coliui, atrėmus pjūklą į ruošinį, darbo paviršių turėtų liesti bent du dantukai. Pagal nerašytą taisyklę minkštomis medžiagoms pjauti paprastai reikia stambianančių pjūklų, o kietoms – smulkiadančių pjūklų. Jeigu reikia lygesnio pjūvio, rinkitės pjūklus smulkesniais dantukais.

Pasirinkite tinkamą juostinio pjūklo pjovimo pjūklą, atsižvelgdami į medžiagą rūšį, ruošinio matmenis ir pjūklo dantukų skaičių. Žr. lentelę **Pjūklų aprašymas**.

Toliau pateikta lentelė tėra bendro pobūdžio rekomendacijos. Atsižvelkite į medžiagą rūšį, ruošinio matmenis ir pasirinkite tinkamiausią juostinio pjūklo pjovimo pjūklą.

PASTABA. Niekada nenaudokite juostinio pjūklo dervuotoms medžiagoms, kurios gali lydėtis, pjauti. Dervuotai medžiagai išsilydžius dėl pjaunant susidarančios aukštos temperatūros, juostinio pjūklo pjovimo pjūklas gali užstrigti ruošinyje, sukelti variklio perkrovą ir perdegimą.

PJŪKLŲ APRAŠYMAS				
Juostinio pjūklo pjovimo pjūklo tipas	Dviejų metalų			
	24	18	14	14/18
Dantukų skaičius (TPI)				
Ruošinio storis				
3,2 mm (1/8 col.) ir mažesnis	.	.		
3,2 mm–6,4 mm (1/8–1/4 col.)			.	.

Pjūklo nutiesimas (1 pav.)



ISPĖJIMAS: Norėdami sumažinti rimtų susižeidimų pavojų, prieš atlikdami bet kokius įtaisų ar priedų reguliavimo ar išmontavimo/sumontavimo darbus, išjunkite įrankį ir ištraukite akumuliatoriaus bloką. Bet koks netyčinis įrankio paleidimas gali sužeisti.

PASTABA: Pernelyg stipriai užveržus reguliavimo varžtus, pjūklas gali būti sugadintas.

Šiame juostiniame pjūkle įrengtas reguliuojamas pjūklo nutiesimo mechanizmas, kuris užtikrina visada tinkamą pjūklo nutiesimą. Pjūklas yra tinkamai nustatytas, kai jis yra sucentruotas ant kreipiamųjų ritinėlių (g), o pjūklo dantukai (j) yra 0,38 mm (3/16 col.) atstumu nuo kreipiamojo ritinėlio krašto.

PJŪKLO NUTIESIMO REGULIAVIMAS

1. Naudodami 3 mm šešiakampį veržliaraktį (e), nuimkite abi pjūklo apsauginio gaubto dalis.
 2. Pasukite ir atlenkite pjūklo įtempimo svirtį (j), kad galėtumėte pasiekti nutiesimui skirtus varžtus (o).
 3. 10 mm veržliarakčiu atsukite reguliavimo antveržles (h).
 4. 3 mm veržliarakčiu (e) pasukite vieną iš nutiesimui skirtų varžtų (o) 1/4 pasukimo pagal laikrodžio rodyklę. Pasukite kitą nutiesimui skirtą varžtą 1/4 pasukimo pagal laikrodžio rodyklę.
- PASTABA:** Sukant nutiesimui skirtą varžtą pagal laikrodžio rodyklę, pjūklas juda kreipiamojo ritinėlio link, o sukant nutiesimui skirtą varžtą prieš laikrodžio rodyklę, pjūklas juda šalin nuo kreipiamojo ritinėlio.
5. Užveržkite abi reguliavimo antveržles ir užlenkite greitojo atlaisvinimo svirtį. (Būtinai reikės paleisti pjūklą ir patikrinti, ar tinkamai nutiestas pjūklas).
 6. Patikrinkite pjūklo nutiesimą tarp eigos ciklų ir atitinkamai kartokite 1–4 veiksmus tol, kol pjūklas bus tinkamai nutiestas.
 7. Naudodami 3 mm šešiakampį veržliaraktį, sumontuokite abi pjūklo apsauginio gaubto dalis. Prieš naudojimą pjūklo apsauginis gaubtas privalo būti tvirtai užveržtas.

Pjūklų nuėmimas ir uždėjimas



ISPĖJIMAS! Norėdami sumažinti rimtų susižeidimų pavojų, prieš atlikdami bet kokius įtaisų ar priedų reguliavimo ar išmontavimo/sumontavimo darbus, išjunkite įrankį ir ištraukite akumuliatoriaus bloką. Bet koks netyčinis įrankio paleidimas gali sužeisti.



DĖMESIO: Pavojus įsispjauti. Pjūklo įtempimo svirtis yra veikiamą spyruoklės slėgio. Prilaikykite svirtį, kai atlaisviniate pjūklą.



ISPĖJIMAS: Pavojus apsideginti. Pabaigę darbą palaukite, tuoj pat nelieskite plikomis rankomis pjūklo, ruošinio ir metalo drožlių nes jie gali būti nepaprastai įkaitę ir nudeginti odą.

PJŪKLO NUĖMIMAS (1, 3, 6 PAV.)

1. Sukite pjūklo įtempimo svirtį (i) pagal laikrodžio rodyklę tol, kol ji sustos, kad atlaisvintumėte pjūklą (žr. 1 pav.).
2. Apverskite pjūklą ir padėkite jį ant darbastalo arba stalo akumuliatoriaus gnybtais į dešinę (žr. 3 pav.).
3. Naudodami 3 mm šešiakampį veržliaraktį, nuimkite abi pjūklo apsauginio gaubto dalis.
4. Pradėkite nuiminėti pjūklą ties viršutine pjūklo apsauginio gaubto dalimi (m), tada nuimkite nuo skriemulių (l). Nuimant pjūklą, jis gali būti neįtemptas ir laisvai spyruokliuoti. PJŪKLŲ AŠMENYS YRA LABAI AŠTRŪS. JUOS TVARKYDAMI, MŪVĖKITE PIRŠTINES (žr. 6 pav.).
5. Apžiūrėkite kreipiamuosius ritinėlius (g) ir pašalinkite dideles drožles, kurios gali būti prie jų prikibę. Prikibę drožlės gali trukdyti kreipiamiesiems ritinėliams sukintis ir palikti ant jų vientisų dėmių.
6. Ant skriemulių yra uždėti guminiai ratukai (n). Keičiant pjūklą, reikia apžiūrėti guminius ratukus, ar jie neatsilaisvinę arba neapgadinti. Nuvalykite drožles nuo guminių ratukų, esančių ant skriemulių. Tuomet ratukai ilgiau tarnaus ir neleis pjūklui nuslysti. Jeigu ratukai atsilaisvintų arba būtų apgadinti, įrankį reikia atiduoti į įgaliojantį „DeWALT“ techninės priežiūros centrą, kad ratukai būtų kuo greičiau suremontuoti arba pakeisti. Toliau naudojant įrankį su atsilaisvinusiais arba apgadintais guminius ratukais, juostinio pjūklo pjovimo pjūklo eiga bus nestabili.

PJŪKLO UŽDĖJIMAS (1, 3, 5–7 PAV.)

1. Nustatykite pjūklą taip, kad dantukai būtų apačioje ir nukreipti ruošinio stabdiklio link, kaip pavaizduota 1 ir 5 paveikslėliuose.
2. Įkiškite pjūklą į kreipiamuosius ritinėlius, kaip pavaizduota 6 paveikslėlyje.
3. Laikydami pjūklą kreipiamuosiuose ritinėliuose, nutieskite jį aplink abu skriemulius (l) ir pro ruošinio stabdiklį, kaip pavaizduota 7 paveikslėlyje.
4. Patikrinkite, ar ar pjūklas iki galo įkištas į kreipiamuosius ritinėlius ir stačiu kampu remiasi į guminius ratukus.
5. Sukite pjūklo įtempimo svirtį (i) prieš laikrodžio rodyklę tol, kol ji nebesiuks, tada atsargiai paverskite pjūklą taip, kad skriemuliai būtų atremti į stalviršį arba stalą. Įsitikinkite, ar dantukai iš nukreipti į kitą pusę nuo juostinio pjūklo (1, 5 pav.)
6. Naudodami 3 mm šešiakampį veržliaraktį, sumontuokite abi pjūklo apsauginio gaubto dalis.
7. Kelis kartus įjunkite ir vėl išjunkite pjūklą, kad įsitikintumėte, ar pjūklas yra tinkamai nutiestas.

NAUDOJIMAS

ISPĖJIMAS! Norėdami sumažinti sunkių susižeidimų pavojų, prieš atlikdami bet kokius įtaisų ar priedų reguliavimo ar išmontavimo/sumontavimo darbus, išjunkite įrankį ir ištraukite akumuliatoriaus bloką. Bet koks netyčinis įrankio paleidimas gali sužeisti.



ISPĖJIMAS! Visuomet dėvėkite tinkamas asmeninės saugos priemones. Esant tam tikroms sąlygoms ir naudojimo trukmei, šio gaminio keliamas triukšmas gali prisidėti prie klausos praradimo.



ISPĖJIMAS! Niekada nenaudokite įrankio, jeigu pjūklo apsauginis gaubtas (m) nėra tinkamai sumontuotas.

Naudojimo instrukcija

ISPĖJIMAS!

- Visuomet laikykitės saugos nurodymų ir taisyklių.
- Patikrinkite, ar medžiaga, kurią pjausite, yra gerai įtvirtinta.
- Įrankį spauskite nestipriai, venkite spausti pjūklą iš šono. Jeigu

įmanoma, dirbkite atrėmę pjūklo padą į ruošinį. Tai apsaugo pjūklą nuo sugadinimo ir sustabdo įrankio trūkčiojimą bei vibraciją.

- Venkite per didelės apkrovos.
- Prieš pradėdami pjauti, leiskite įrankiui kelias sekundes laisvai paveikti.

Tinkama rankenos padėtis (1, 8 pav.)

ISPĖJIMAS! Norėdami sumažinti sunkaus susižeidimo pavojų, VISUOMET laikykite rankas tinkamoje padėtyje.



ISPĖJIMAS! Norėdami sumažinti sunkaus susižeidimo pavojų, VISUOMET tvirtai laikykite įrankį, kad atlaikytumėte staigią reakciją.

Tinkama rankų padėtis: norint tinkamai valdyti pjūklą, viena ranka turi būti ant pagrindinės rankenos (d), o kita – ant pagalbinės rankenos (a) kaip parodyta 8 pav.

Pjovimas (3, 8 pav.)

Žr. lentelę **Rekomenduojamos pjovimo padėtys**.

PASTABA. Pasirinkite ir naudokite tą juostinio pjūklo pjovimo pjūklą, kuris yra tinkamiausias norimai medžiagai pjauti. Žr. skyrių **Pjūklų aprašymas**.

Šį nešiojamąjį juostinį pjūklą galima pakabinti ant kablio (k, 3 pav.). Pakabinkite įrankį ant spaustuvų vamzdžiams arba kitos tinkamos, stabilios konstrukcijos.



ISPĖJIMAS! Norėdami sumažinti pavojų susižaloti, naudokite kablį tik įrankiui kabinti. Niekada nesiremkite į kablį patys ir nenaudokite jo savo pusiausvyrai išlaikyti.



ISPĖJIMAS! Niekada nebandykite naudoti įrankio, atrėmę jį ruošinį apverstai ir stumdami ruošinį įrankio link. Visada tvirtai įtvirtinkite ruošinį ir stumkite įrankį jo link, tvirtai laikydami įrankį abejomis rankomis, kai tik tai įmanoma, kaip pavaizduota 8 pav.

1. Nejudamai įtvirtinkite ruošinį, kurį pjausite, spaustuvais arba kitu suspaudimo įtaisu.
2. Atremkite ruošinio stabdiklį (f) į ruošinį, neliesdami pjūklu ruošinio. Įjunkite pjūklą.

- Kai pjūklas pasieks norimą sukimosi greitį, lėtai, atsargiai pakelkite pagrindinį įrankio korpusą, kad juostinio pjūklo pjovimo pjūklas paliestų ruošinį. Papildomai ruošinio nespauskite; reikia naudoti tik pagrindinio įrankio sunkio jėgą. Būkite atsargūs, kad pjūklas nepaliestų ruošinio viršutinio paviršiaus staiga ir smarkiai. Antraip gali būti smarkiai sugadintas juostinio pjūklo pjovimo pjūklas. Norėdami, kad juostinio pjūklo pjovimo peilis tarnautų ilgiausiai, pradėdami pjauti, niekada nedarykite staigaus, stipraus judesio.
- Kaip pavaizduota 8 paveikslėlyje, tiesųjį pjūvį galima atlikti lygiuojant juostinį pjūklą su variklio korpuso šoniniu paviršiumi. Pjūklą pasukus arba užlaužus, pjūvis bus atliktas netiksliai ir sutrumpės pjūklo naudojimo laikas.

PASTABA. Jeigu pjaunant juostinis pjūklas užstrigtų arba būtų užspaustas ruošinyje, tuoj pat atleiskite jungiklį, kad nebūtų sugadintas juostinio pjūklo pjovimo pjūklas ir variklis.

- Paties įrankio svoris užtikrina pakankamą pjovimo spaudimą žemyn. Jeigu naudotojas papildomai spaudžia įrankį, pjūklas veikia lėčiau ir sutrumpėja pjūklo naudojimo laikas.
- Galinės dalis, kurios yra pakankamai sunkios, kad nupjautus nukritusios galėtų sužaloti, reikia paremti. Griežtai rekomenduojama avėti apsauginius batus. Galinės dalys gali būti įkaitusios ir aštrios.
- Jei tik įmanoma, tvirtai laikykite pjūklą abiem rankomis. Jeigu darbui atlikti pjūklą galima laikyti tik viena ranka, kitą ranką būtina patraukti iš pjūklo veikimo zonos ir neleisti pjūklui nukristi nuo spausdavais įtvirtinto arba paremto ruošinio pabaigus pjauti.

Patarimai, kaip geriau pjauti

Reikėtų vadovautis toliau pateiktomis rekomendacijomis (žr. lentelę





Rekomenduojamos pjovimo padėtys).

Rezultatai priklauso nuo naudotojo įgūdžių ir konkrečios pjaunamos medžiagos.

- Pjaudami niekada nepadarykite juostinio pjūklo pjovimo pjūklo.
- Niekada nenaudokite skystų aušinimo medžiagų, dirbdami su nešiojamaisiais juostiniais pjūklais. Naudojant skystas aušinimo medžiagas, ant ratukų susidarys nuosėdų ir pablogės darbo našumas.

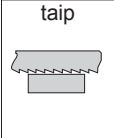
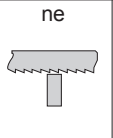
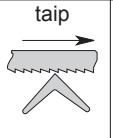
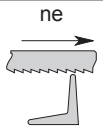
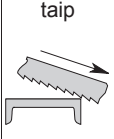
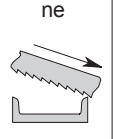
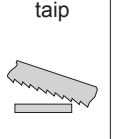
- Jeigu pjaunant kyla pernelyg didelė vibracija, būtinai tvirtai įtvirtinkite ruošinį. Jeigu vibracija tebekyla, pakeiskite juostinio pjūklo pjovimo pjūklą.

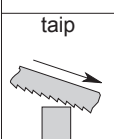
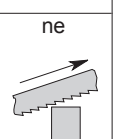
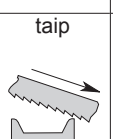
REKOMENDUOJAMOS PJOVIMO PADĖTYS

taip 	ne 	taip 	ne 
taip 	ne 	taip 	ne 
taip 	ne 	taip 	ne 

TECHNINĖ PRIEŽIŪRA

Šis „DEWALT“ elektrinis įrankis skirtas ilgalaikiam darbui, prireikiant minimalios techninės priežiūros. Įrankis tarnaus kokybiškai ir ilgai, jei jį tinkamai prižiūrėsite ir reguliariai valysite.



ĮSPĖJIMAS! Norėdami sumažinti sunkių susižeidimų pavojų, prieš atlikdami bet kokius įtaisų ar priedų reguliavimo ar išmontavimo/sumontavimo darbus, išjunkite įrankį ir ištraukite akumuliatoriaus bloką. Bet koks netyčinis įrankio paleidimas gali sužeisti.

Krovikliui ir akumuliatoriui jokios techninės priežiūros nereikia.



Tepimas

Šio elektrinio įrankio papildomai tepti nereikia.



Valymas



ĮSPĖJIMAS! Kai tik pastebėsite, kad pagrindiniame korpusė arba aplink ventilacijos angas susikaupė

purvo ir dulkių, išpūskite juos sausu oru. Atlikdami šį darbą dėvėkite apbruotus akių apsaugas ir respiratorius.



ISPĖJIMAS! Nemetaliųjų įrankio dalių niekada nevalykite tirpikliais arba kitomis stipriomis cheminėmis medžiagomis. Šie chemikalai gali susilpninti šioms dalims panaudotas plastmasines medžiagas. Naudokite tik muiluotame vandenyje sudrėkintą skudurėlį. Visuomet saugokite įrankį nuo bet kokių skysčių; niekada nepanardinkite jokios šio įrankio dalies į skystį.

KROVIKLIO VALYMO INSTRUKCIJA



ISPĖJIMAS: Elektros smūgio pavojus. Prieš pradėdami valyti kroviklį, išjunkite jį iš elektros lizdo. Purvą ir tepalą nuo kroviklio paviršiaus galima nuvalyti skudurėliu arba minkštu, nemetaliniu šepetėliu. Nenaudokite vandens arba kokių nors kitokių valymo priemonių tirpalų.

Pasirenkami priedai



ISPĖJIMAS! Kadangi kiti nei „DeWALT“, priedai nebuvo išbandyti su šiuo gaminiu, juos naudoti su šiuo gaminiu gali būti pavojinga. Norėdami sumažinti sužeidimo pavojų, su šiuo gaminiu rekomenduojama naudoti tik „DeWALT“ priedus.

Dėl papildomos informacijos apie tinkamus priedus kreipkitės į savo vietos tiekėją.

Aplinkos apsauga



Atskiras atliekų surinkimas. Šio gaminio negalima išmesti kartu su kitomis namų ūkio atliekomis.

Jeigu vieną dieną nutartumėte, kad norite pakeisti šį „DeWALT“ gaminį nauju arba jeigu jis jums daugiau nereikalingas, neišmeskite jo su kitomis namų ūkio atliekomis. Atiduokite šį gaminį į atskirą surinkimo punktą.



Rūšiuojant panaudotus produktus ir pakuotę, sudaroma galimybė juos perdirbti ir panaudoti iš naujo. Tokiu būdu padėsite sumažinti aplinkos taršą ir naujų žaliavų poreikį.

Vietiniuose reglamentuose gali būti numatytas atskiras elektrinių gaminių surinkimas iš namų ūkių, iš savivaldybių atliekų surinkimo vietų, arba

juos, perkant naują gaminį, gali paimti prekybos atstovai.

„DeWALT“ surenka senus naudotus „DeWALT“ prietaisus ir pasirūpina ekologišku jų utilizavimu. Norėdami pasinaudoti šia paslauga, grąžinkite savo gaminį bet kuriam įgaliotajam remonto atstovui, kuris paims įrankį mūsų vardu.

Artimiausios remonto dirbtuvės adresą sužinosite susisiekę su vietine „DeWALT“ atstovybe, šioje instrukcijoje nurodytu adresu. Be to, interneto tinklapyje pateiktas sąrašas įgaliotų „DeWALT“ įrangos remonto dirbtuvių bei tiksli informacija apie mūsų produktų techninės priežiūros centrus, jų kontaktinė informacija: www.2helpU.com.



Daugkartinio naudojimo akumuliatorių blokas

Šis ilgalaikiam tarnavimui skirtas akumulatorius yra įkraunamas tuomet, kai nebeturi pakankamai krūvio ir nebegali maitinti įrankio pakankama galia. Fiziškai susidėvėjusį produktą reikia pašalinti taip, kad jis neužterštų aplinkos:

- Visiškai iškrovę akumuliatorių bloką, nuimkite jį nuo įrankio.
- Ličio jonų akumuliatoriai yra perdirbami. Grąžinkite juos įgaliotam atstovui arba pridukite į surinkimo punktą. Taip surinkti akumuliatoriai bus perdirbti arba tinkamai pašalinti.

БЕСПРОВОДНАЯ 18 В ЛЕНТОЧНАЯ ПИЛА, DCS371

Поздравляем!

Вы приобрели инструмент DeWALT tool. Многолетний опыт, тщательная разработка изделий и инновации делают компанию DeWALT одним из самых надежных партнеров для пользователей профессионального электроинструмента.

Технические характеристики

DCS371		
Напряжение	В _{пост.тока}	18
Тип		1
Макс. выходная мощность	Вт	460
Скорость на холостом ходу	м/мин	174
Размер лезвия	мм	835 x 12 x 0,5
Макс. производительность резания	мм	63,5
Вес (без аккумуляторной батареи)	кг	3,9

L _{PA} (акустическое давление)	дБ(A)	79,6
K _{PA} (погрешность акустического давления)	дБ(A)	3
L _{WA} (акустическое давление)	дБ(A)	90,6
K _{WA} (погрешность акустического давления)	дБ(A)	3

Общие значения вибрации (сумма триаксиального вектора), определенные в соответствии со стандартом EN 60745:

Уровень вибрации a _v при резке металла		
a _{v,CM} =	м/сек ²	2,5
Погрешность K =	м/сек ²	1,5

Значение эмиссии вибрации, указанное в данном справочном листке, было получено в соответствии со стандартным тестом, приведенным в EN 60745, и может использоваться для сравнения инструментов. Кроме того, оно может использоваться для предварительной оценки воздействия вибрации.



ВНИМАНИЕ: Заявленное значение эмиссии относится к основным областям применения инструмента. Однако, если инструмент используется для различных применений с разной оснасткой или при плохом обслуживании, уровень вибрации может измениться. Это может привести к значительному увеличению уровня воздействия вибрации в течение всего рабочего периода.

При расчете приблизительного значения уровня воздействия вибрации также необходимо учитывать время когда инструмент выключен или то время, когда он работает вхолостую. Это может привести к значительному снижению уровня воздействия вибрации в течение всего рабочего периода.

Определите дополнительные меры техники безопасности для защиты оператора от эффектов воздействия вибрации, а именно: следить за состоянием инструмента и оснастки, создание комфортных условий работы, хорошая организация рабочего места.

Аккумулятор	DCB180	DCB181	DCB182
Тип аккумулятора	Li-Ion	Li-Ion	Li-Ion
Напряжение В _{пост.тока}	18	18	18
Емкость A _ч	3,0	1,5	4,0
Вес	кг 0,64	0,35	0,61

Аккумуляторная батарея	DCB183	DCB184	DCB185
Тип аккумулятора	Li-Ion	Li-Ion	Li-Ion
Напряжение В _{пост.тока}	18	18	18
Емкость A _ч	2,0	5,0	1,3
Вес	кг 0,40	0,62	0,35

Зарядное устройство		DCB105		
Сетевое напряжение $V_{\text{перем. тока}}$ 230 В				
Тип аккумулятора Li-Ion				
Приблизительное время зарядки аккумуляторных батарей				
мин.	25	30	40	
	(1,3 Ач)	(1,5 Ач)	(2,0 Ач)	
	55	70	90	
	(3,0 Ач)	(4,0 Ач)	(5,0 Ач)	
Вес	кг	0,49		

Зарядное устройство		DCB107		
Сетевое напряжение $V_{\text{перем. тока}}$ 230 В				
Тип аккумулятора Li-Ion				
Приблизительное время зарядки аккумуляторных батарей				
мин.	60	70	90	
	(1,3 Ач)	(1,5 Ач)	(2,0 Ач)	
	140	185	240	
	(3,0 Ач)	(4,0 Ач)	(5,0 Ач)	
Вес	кг	0,29		

Зарядное устройство		DCB112		
Сетевое напряжение $V_{\text{перем. тока}}$ 230 В				
Тип аккумулятора Li-Ion				
Приблизительное время зарядки аккумуляторных батарей				
мин.	40	45	60	
	(1,3 Ач)	(1,5 Ач)	(2,0 Ач)	
	90	120	150	
	(3,0 Ач)	(4,0 Ач)	(5,0 Ач)	
Вес	кг	0,36		

Предохранители:	
Европа	230 В, инструменты 10 Ампер, эл. сеть
Великобритания и Ирландия	230 В инструменты 3 Ампер в вилке

Обозначения: Правила техники безопасности

Ниже описывается уровень опасности, обозначаемый каждым из предупреждений.

Прочитайте руководство и обратите внимание на эти символы.



ОПАСНО: Обозначает опасную ситуацию, которая неизбежно приведет к смерти или серьезной травме.



ВНИМАНИЕ: Указывает на потенциально опасную ситуацию, которая в случае несоблюдения соответствующих мер может привести к смерти или серьезной травме.



ПРЕДУПРЕЖДЕНИЕ: Указывает на потенциально опасную ситуацию, которая, если ее не избежать может привести к травме средней или высокой степени тяжести.

ПРИМЕЧАНИЕ: Указывает на практики, использование которых не связано с получением травмы, но если ими пренебречь, может привести к порче имущества.



Указывает на риск поражения электрическим током.



Указывает на риск возгорания.

EC-Declaration of Conformity MACHINERY DIRECTIVE



ЛЕНТОЧНАЯ ПИЛА DCS371

DeWALT заявляет, что продукция, описанная в **Технических характеристиках** соответствует: 2006/42/EC, EN 60745-1, EN 60745-2-20.

Эти продукты также соответствуют Директиве 2014/30/EU and 2011/65/EU. За дополнительной информацией обращайтесь в компанию DeWALT по адресу, указанному ниже или приведенному на задней стороне обложки руководства.

Нижеподписавшийся несет ответственность за составление технической документации и составил данную декларацию по поручению компании DeWALT.



Хорст Гроссманн
Вице-Президент по разработке и производству
D_EWALT, Richard-Klinger-Straße 11,
D-65510, Idstein, Германия
01.07.2014



ВНИМАНИЕ: Во избежании риска получения травм, прочитайте инструкцию по применению.

Общие правила техники безопасности при использовании электроинструментов



ВНИМАНИЕ! Полностью прочтите инструкции по технике безопасности и руководство по эксплуатации. Несоблюдение правил и инструкций может привести к поражению электрическим током, пожару и/или серьезной травме.

СОХРАНИТЕ ВСЕ ИНСТРУКЦИИ ДЛЯ ПОСЛЕДУЮЩЕГО ОБРАЩЕНИЯ К НИМ

Термин "электроинструмент" в предупреждениях относится к работающим от сети(проводным) электроинструментам или работающим от аккумулятора (беспроводным) электроинструментам.

1) БЕЗОПАСНОСТЬ НА РАБОЧЕМ МЕСТЕ

- a) Содержите рабочее место в чистоте и обеспечьте его хорошую освещенность. Захламленное или плохо освещенное рабочее место может стать причиной несчастного случая.
- b) Не используйте электроинструменты во взрывоопасной атмосфере, например, при наличии горючих жидкостей, газов или пыли. Искры, которые появляются при работе электроинструментов могут привести к воспламенению пыли или паров.
- c) Не разрешайте детям находиться в рабочей зоне при работе

с электроинструментом. Отвлекаясь от работы вы можете потерять контроль над инструментом.

2) ЭЛЕКТРИЧЕСКАЯ БЕЗОПАСНОСТЬ

- a) Сетевые вилки инструмента должны соответствовать сетевым розеткам. Никогда не меняйте вилку инструмента. Не используйте переходники к вилкам для электроинструментов с заземлением. Использование оригинальных штепсельных вилок, соответствующих типу сетевой розетки снижает риск поражения электрическим током.
- b) Следует избегать контакта с заземленными поверхностями - такими, как трубы, радиаторы, батареи и холодильники. Если вы будете заземлены, увеличивается риск поражения электрическим током.
- c) Не допускайте нахождения электроинструментов под дождем или в условиях повышенной влажности. При попадании воды в электроинструмент риск поражения электротоком возрастает.
- d) Необходимо бережно обращаться со шнуром питания. Никогда не используйте кабель для переноски инструмента, не тяните за него, пытайтесь отключить инструмент от сети. Держите кабель подальше от источников тепла, масла, острых углов или движущихся предметов. Поврежденный или запутанный шнур питания повышает риск поражения электротоком.
- e) При работе с электроинструментом вне помещения необходимо пользоваться шнуром-удлинителем, рассчитанным на эксплуатацию вне помещения. Использование шнура питания, предназначенного для использования вне помещения, снижает риск поражения электрическим током.
- f) При необходимости эксплуатации электроинструмента в местах с повышенной влажностью используйте устройство защиты от токов замыкания на землю (УЗО). Использование УЗО сокращает риск поражения электрическим током.

3) ИНДИВИДУАЛЬНАЯ БЕЗОПАСНОСТЬ

- a) При работе с электроинструментом сохраняйте бдительность, следите за своими действиями и пользуйтесь здравым смыслом. Не работайте с электроинструментом если вы устали, находитесь в состоянии наркотического, алкогольного опьянения или под воздействием лекарственных средств. Невнимательность при работе с электроинструментом может привести к серьезным телесным повреждениям.
- b) Используйте средства индивидуальной защиты. Всегда используйте защитные очки. Средства защиты, такие как противопылевая маска, обувь с не скользящей подошвой, каска и защитные наушники, используемые при работе, уменьшают риск получения травм.
- c) Примите меры для предотвращения случайного включения. Перед тем, как подключить электроинструмент к сети и/или аккумулятору, возьмите инструмент или перенести его на другое место, убедитесь в том, что выключатель находится в положении Выкл. Если при переноске электроинструмента ваш палец находится на выключателе или если электроинструмент подключен к сети, могут произойти несчастные случаи.
- d) Уберите все разводные или гаечные ключи перед включением электроинструмента. Ключ, оставленный на вращающейся части электроинструмента, может привести к травме.
- e) Не пытайтесь дотянуться до слишком удаленных поверхностей. Обувь должна быть удобной, чтобы вы всегда могли сохранять равновесие. Это позволит лучше контролировать электроинструмент в непредвиденных ситуациях.
- f) Надевайте подходящую одежду. Избегайте носить свободную одежду и ювелирные украшения. Следите за тем, чтобы волосы, одежда и перчатки не попадали под движущиеся детали. Возможно наматывание свободной одежды, ювелирных изделий и длинных волос на движущиеся детали.

- g) Если устройства предусматривают возможность подключения пылеотсоса и пылесборника, убедитесь в том, что они правильно подключены. Использование устройства для сбора пыли сокращает риски, связанные с пылью.

4) ЭКСПЛУАТАЦИЯ ЭЛЕКТРОИНСТРУМЕНТА И УХОД ЗА НИМ

- a) Избегайте чрезмерной нагрузки электроинструмента. Используйте электроинструмент, в соответствии с назначением. Правильно подобранный электроинструмент выполнит работу более эффективно и безопасно при стандартной нагрузке.
- b) Не используйте электроинструмент с неисправным выключателем. Любой инструмент, управляемый выключением и включением которого невозможно, опасен, и его необходимо отремонтировать.
- c) Перед выполнением любой регулировки, заменой дополнительных приспособлений или хранением электроинструмента, отключите устройство от сети или извлеките батарею из устройства. Такие превентивные меры безопасности сокращают риск случайного включения электроинструмента.
- d) Храните неиспользуемый электроинструмент в недоступном для детей месте и не позволяйте использовать его лицам, не имеющим соответствующих навыков или не ознакомленным с данными инструкциями. Электроинструмент представляет опасность в руках неопытных пользователей.
- e) Обеспечьте правильный уход за электроинструментом. Проверьте, не нарушена ли центровка или не заклинены ли движущиеся детали, нет ли повреждений или иных неисправностей, которые могли бы повлиять на работу электроинструмента. В случае обнаружения повреждений, прежде чем приступить к эксплуатации инструмента, его нужно отремонтировать. Большинство несчастных случаев происходит с инструментами, которые не обслуживаются должным образом.
- f) Необходимо содержать режущий инструмент в острозаточенном

и чистом состоянии. Вероятность заклинивания инструмента, за которым следят должным образом и который хорошо заточен, значительно меньше, а работать с ним легче.

- г) *Используйте данный электроинструмент, а также дополнительные приспособления и насадки в соответствии с данными инструкциями и с учетом условий и специфики работы. Использование электроинструмента для выполнения операций, для которых он не предназначен, может привести к созданию опасных ситуаций.*

5) ЭКСПЛУАТАЦИЯ ИНСТРУМЕНТА И УХОД ЗА НИМ

- а) *Используйте для зарядки аккумуляторной батареи только указанное производителем зарядное устройство. Использование зарядного устройства определенного типа для зарядки других батарей может привести к возгоранию.*
- б) *Используйте для электроинструмента только батареи указанного типа. Использование других аккумуляторных батарей может стать причиной травмы и пожара.*
- в) *Избегайте попадания внутрь батареи скрепок, монет, ключей, гвоздей, болтов или других мелких металлических предметов, которые могут вызывать замыкание ее контактов. Короткое замыкание контактов батареи может привести к возгоранию или получению ожогов.*
- д) *При повреждении батареи, из нее может вытечь электролит. При случайном контакте с электролитом смойте его водой. При попадании электролита в глаза обратитесь за медицинской помощью. Жидкость, находящаяся внутри батареи, может вызвать раздражение или ожоги.*

6) ТЕХНИЧЕСКОЕ ОБСЛУЖИВАНИЕ

- а) *Обслуживание электроинструмента должно выполняться только квалифицированным техническим персоналом. Это позволит обеспечить безопасность обслуживаемого инструмента.*

Дополнительные меры предосторожности - портативная ленточная пила

- *Удерживайте инструмент за изолированные поверхности захватывания при выполнении работ, во время которых имеется вероятность контакта инструмента со скрытой электропроводкой. Если вы держитесь за металлические детали инструмента в случае перерезания находящегося под напряжением провода возможно поражение оператора электрическим током*
- *Держите руки на расстоянии от области распила и диска.*
- *Перед использованием убедитесь в том, что портативная ленточная пила чистая.*
- *Сразу прекращайте работу если заметите если что-то работает не так.*
- *Перед использованием убедитесь в том, что все компоненты тщательно установлены и надежно закреплены.*
- *Всегда аккуратно обращайтесь с пыльным полотном, устанавливая и снимая его.*
- *Держите руки на расстоянии от линии хода пыльного полотна.*
- *Перед тем, как начать распил дождитесь, пока пила не наберет полную скорость.*
- ♦ *Всегда следите за тем, чтобы элементы управления были сухими чистыми и без следов смазки. Используя инструмент крепко держите его.*
- *Всегда будьте начеку, особенно выполняя повторяющиеся, монотонные операции. Следите за тем, где находятся ваши руки по отношению к отрезному полотну.*
- *Никогда не снимайте рабочий упор.*
- *Следите за концом детали, которая может упасть после отреза. Они могут быть горячими, острыми и/или тяжелыми. Это может привести к серьезной травме.*
- *За вентиляционными отверстия в основном находятся движущиеся*

детали, поэтому те же меры предосторожности относятся и к ним. Свободная одежда, украшения или длинные волосы могут быть захвачены движущимися деталями.

Остаточные риски

При использовании пилы присутствуют следующие риски.

- Травмы в результате контакта с вращающимися или горячими деталями инструмента.

Несмотря на соблюдение соответствующих инструкций по технике безопасности и использование предохранительных устройств, некоторые остаточные риски невозможно полностью исключить. А именно:

- Ухудшение слуха.
- Риск заземления пальцев при смене оснастки.
- Риск здоровью, вызываемый вдыханием пыли, которая образуется при работе с деревом.
- Разлетающиеся частицы могут привести к травмам.

Маркировка на инструменте

На инструмент нанесены следующие обозначения:



Перед началом работы прочтите руководство по эксплуатации.



Используйте защитные наушники.



Используйте защитные очки.

МЕСТОПОЛОЖЕНИЕ КОДА ДАТЫ (РИС. 1)

Код даты (20), в котором также указывается год производства, отпечатан на поверхности корпуса, которая образует соединительный элемент между инструментом и аккумуляторной батареей.

Пример:

2014 XX XX

Год производства

Важные инструкции по технике безопасности для всех зарядных устройств

СОХРАНИТЕ НАСТОЯЩЕЕ РУКОВОДСТВО:

В данном руководстве содержатся важные инструкции по технике безопасности для зарядных устройств DCB105, DCB107 и DCB112.

- Перед тем, как использовать зарядное устройство, внимательно изучите все инструкции и предупреждающие этикетки на зарядном устройстве, батарее и инструменте, для которого используется батарея.



ВНИМАНИЕ: Опасность поражения электрическим током. Не допускайте попадания жидкости в зарядное устройство. Это может привести к поражению электрическим током.



ПРЕДУПРЕЖДЕНИЕ: Опасность ожога. Во избежание получения травмы зарядку аккумулятора выполняйте только с использованием зарядного устройства DEWALT. Использование батарей другого типа может привести к взрыву, травмам и повреждениям.



ПРЕДУПРЕЖДЕНИЕ: Не позволяйте детям играть с данным устройством.

ПРИМЕЧАНИЕ: В определенных условиях, при подключении зарядного устройства к источнику питания, может произойти короткое замыкание контактов внутри зарядного устройства посторонними материалами. Не допускайте попадания в полости зарядного устройства таких токопроводящих материалов, как стальная стружка, алюминиевая фольга или другие металлические частицы и т.п. Всегда отключайте зарядное устройство от источника питания, если в нем нет аккумулятора. Всегда отключайте зарядное устройство от сети перед тем, как приступить к очистке инструмента.

- **НЕ пытайтесь заряжать батарею с помощью каких-либо других зарядных устройств, кроме тех, которые указаны в данном руководстве.** Зарядное устройство и батарея предназначены для совместного использования.
- **Эти зарядные устройства не предназначены ни для какого другого использования, помимо зарядки аккумуляторных батарей DeWALT.** Использование любых других батарей может привести к возгоранию, поражению электротоком или гибели от электрического шока.
- **Не подвержайте зарядное устройство воздействию снега или дождя.**
- **При отключении зарядного устройства от сети всегда тяните за штепсельную вилку, а не за шнур.** Это поможет избежать повреждения штепсельной вилки и розетки.
- **Убедитесь в том, что шнур расположен таким образом, чтобы на него не наступили, не споткнулись об него, а также в том, что он не натянут и не может быть поврежден.**
- **Не используйте удлинитель без необходимости.** Использование удлинительного шнура неподходящего типа может привести к пожару или поражению электрическим током.
- **При работе с зарядным устройством на улице, всегда выбирайте сухое место и используйте удлинитель, который подходит для использования на улице.** Использование шнура питания, предназначенного для использования вне помещения, снижает риск поражения электрическим током.
- **Не закрывайте вентиляционные отверстия зарядного устройства. Вентиляционные отверстия находятся наверху и по бокам зарядного устройства.** Не располагайте зарядное устройство поблизости от источников тепла.
- **Не используйте зарядное устройство при наличии повреждений шнура или штепсельного разъема.** В случае повреждения шнура питания его необходимо немедленно заменить у производителя, в его сервисном центре или с привлечением другого специалиста

аналогичной квалификации для предотвращения несчастного случая.

- **Не используйте зарядное устройство, если его роняли либо если оно подвергалось сильным ударам или было повреждено каким-либо иным образом.** Обратитесь в авторизованный сервисный центр.
- **Не разбирайте зарядное устройство.** При необходимости обратитесь в специализированный сервисный центр если нужно провести обслуживание или ремонт инструмента. Неправильная сборка может стать причиной пожара или поражения электрическим током.
- **Перед чисткой отключите зарядное устройство от сети. В противном случае, это может привести к поражению электрическим током.** Извлечение аккумуляторной батареи не приведет к снижению степени этого риска.
- **НИКОГДА не подключайте 2 зарядных устройства вместе.**
- **Зарядное устройство предназначено для работы при стандартном напряжении сети в 230 В. Не пытайтесь использовать его при каком-либо ином напряжении.** Это не относится к автомобильному зарядному устройству.

СОХРАНИТЕ НАСТОЯЩЕЕ РУКОВОДСТВО

Зарядные устройства

Зарядные устройства DCB105, DCB107 и DCB112 работают с ионно-литиевыми аккумуляторами 10,8 В, 14,4 в и 18 В (DCB121, DCB123, DCB127, DCB140, DCB141, DCB142, DCB143, DCB144, DCB180, DCB181, DCB182, DCB183, DCB184 и DCB185)

Данные зарядные устройства не требуют регулировки и максимально просты в использовании.

Зарядка аккумуляторной батареи (рис. 2)

1. Перед установкой батареи подключите зарядное устройство к соответствующей розетке с напряжением 230 В.
2. Вставьте аккумулятор (р) в зарядное устройство, убедившись в том, что он хорошо установлен. Красный индикатор

зарядки начнет мигать. Это означает, что процесс зарядки начался.







- По окончании зарядки красный индикатор будет гореть, ровно, не мигая. Теперь батарея полностью заряжена, и ее можно использовать или оставить в зарядном устройстве.

ПРИМЕЧАНИЕ: Чтобы обеспечить максимальную производительность и срок службы ионно-литиевых батарей, первым использованием полностью зарядите батарейный комплект.

Процесс зарядки

См. состояние зарядки аккумуляторной батареи в приведенной ниже таблице.

Индикатор состояния зарядки—DCB105	
зарядка	— — — —
полностью заряжен	—————
температурная задержка	— — — —
замена аккумуляторной батареи	••••••••

Состояние зарядки—DCB107 и DCB112	
 зарядка	— — — — — 
 полностью заряжен	————— 
 температурная задержка	— — — — 

Зарядное устройство не может полностью зарядить неисправный аккумулятор. Зарядное устройство показывает неисправность аккумулятора, если индикатор не загорается или мигает.

ПРИМЕЧАНИЕ: Также это может указывать на проблему с зарядным устройством.

Если зарядное устройство указывает на наличие проблемы, проверьте аккумулятор и зарядное устройство в специализированном сервисном центре.

ТЕМПЕРАТУРНАЯ ЗАДЕРЖКА

DCB105, DCB107, DCB112

При слишком низкой или слишком высокой температуре батареи, зарядное устройство автоматически переходит в режим температурной задержки; при этом зарядка не начинается до тех пор, пока батарея не достигнет нужной температуры. После того, как нужный уровень температуры будет достигнут, устройство перейдет в режим

зарядки. Данная функция обеспечивает максимальный срок эксплуатации батареи.

Зарядка холодного аккумулятора занимает на 50 % больше времени, чем теплого. Аккумулятор заряжается медленнее во время цикла зарядки и максимального заряда не удастся добиться даже после того, как аккумулятор будет теплым.

DCB107, DCB112

В это время красный индикатор продолжит мигать, а когда начнется зарядка, загорится желтый. После того, как аккумулятор остынет, желтый индикатор потухнет, и зарядка

ТОЛЬКО LI-ION АККУМУЛЯТОРНЫЕ БАТАРЕИ

Li-Ion аккумуляторы, имеют систему электронной защиты, которая защищает аккумуляторы от перегрузки, перегрева или глубокой разрядки.

При срабатывании системы электронной защиты инструмент автоматически отключается. В этом случае поставьте аккумулятор на зарядку до тех пор, пока он полностью не зарядится.

Важные инструкции по технике безопасности для всех батарей

При заказе запасных батарей не забудьте указать номер по каталогу и напряжение питания.

При покупке батарея заряжена не полностью. Перед использованием аккумулятора и зарядного устройства внимательно прочитайте инструкции по технике безопасности и следуйте им при зарядке аккумулятора.

ВНИМАТЕЛЬНО ПРОЧИТЕ ВСЕ ИНСТРУКЦИИ

- Не заряжайте и не используйте батарею во взрывоопасной атмосфере, например, при наличии горючих жидкостей, газов или пыли. Установка или удаление батареи из зарядного устройства может привести к воспламенению пыли или газов.**
- Никогда не прилагайте больших усилий, вставляя аккумулятор в зарядное устройство. Не вносите изменения в аккумулятор, с целью установить их в зарядное устройство, к которому они не подходят. Это может привести к серьезным травмам.**

- Заряжайте батареи только с помощью зарядных устройств DeWALT.
- НЕ проливайте на них и не погружайте их в воду или другие жидкости.
- Не храните и не используйте данное устройство и батарею при температуре выше 40 °C (105 °F) (например, на внешних пристройках или на металлических поверхностях зданий в летнее время).
- Для получения наилучших результатов перед использованием аккумулятора убедитесь в том, что он полностью заряжен.



ВНИМАНИЕ: Ни в коем случае не разбирайте батарею. При наличии трещин или других повреждений батареи, не устанавливайте ее в зарядное устройство. Не роняйте батарею и не подвергайте ее ударам или другим повреждениям. Не используйте батарею или зарядное устройство после удара, падения или получения каких-либо других повреждений (например, после того, как ее проткнули гвоздем, ударили молотком или наступили на нее). Это может привести к поражению электрическим током. Поврежденные батареи необходимо вернуть в сервисный центр для повторной переработки.



ПРЕДУПРЕЖДЕНИЕ: Когда устройство не используется, кладите его на бок на устойчивую поверхность в том месте, где об него нельзя споткнуться и упасть. Некоторые устройства с батареями большого размера, стоят сверху на батарее, и могут легко упасть.

СПЕЦИАЛЬНЫЕ ИНСТРУКЦИИ ПО ТЕХНИКЕ БЕЗОПАСНОСТИ ДЛЯ ЛИТИЙ-ИОННЫХ БАТАРЕЙ (Li-Ion)

- Не сжигайте батареи, даже поврежденные или полностью отработавшие. При попадании в огонь батареи могут взорваться. При сжигании ионно-литиевых батарей образуются токсичные вещества и газы.
- При попадании содержимого батареи на кожу, немедленно промойте это

место водой с мылом.

При попадании содержимого батареи в глаза, необходимо промыть открытые глаза проточной водой в течение 15 минут или до тех пор, пока не пройдет раздражение. При необходимости обращения к врачу, может пригодиться следующая информация: электролит представляет собой смесь жидких органических углекислых и литиевых солей.

- При вскрытии батареи, ее содержимое может вызвать раздражение дыхательных путей. Обеспечьте наличие свежего воздуха. Если симптомы сохраняются, обратитесь к врачу.



ВНИМАНИЕ: Опасность ожога. Содержимое батареи может воспламениться при попадании искр или огня.

Аккумуляторная батарея тип АККУМУЛЯТОРА

DCS371 работает от батареи на 18 В.

Можно использовать аккумуляторы DCB180, DCB181, DCB182, DCB183, DCB184 или DCB185. Подробную информацию см. в *Технических характеристиках*.

Рекомендации по хранению

1. Лучшим местом для хранения является прохладное и сухое место, защищенное от прямых солнечных лучей, высокой или низкой температуры. Для оптимальной работы и продолжительного срока службы, не используемые аккумуляторы храните при комнатной температуре.
2. Для достижения максимальных результатов при продолжительном хранении рекомендуется полностью зарядить батарейный комплект и хранить его в прохладном сухом месте вне зарядного устройства.

ПРИМЕЧАНИЕ: Батарейные комплекты не должны храниться в полностью разряженном состоянии. Перед использованием батарейный комплект требует повторной зарядки.

МАРКИРОВКА НА ЗАРЯДНОМ УСТРОЙСТВЕ И АККУМУЛЯТОРЕ

Помимо пиктограмм, используемых в данном руководстве, на зарядном устройстве и батарее имеются следующие обозначения:



Перед началом работы прочтите руководство по эксплуатации.



Чтобы узнать время зарядки, см. **Технические характеристики.**



Зарядка батареи.



Батарея заряжена



Батарея неисправна.



Температурная задержка.



Не касайтесь токопроводящими предметами контактов батареи и зарядного устройства.



Не пытайтесь заряжать поврежденную батарею.



Не подвергайте электроинструмент или его элементы воздействию влаги.



Немедленно заменяйте поврежденный шнур питания.



Зарядку осуществляйте только при температуре от 4 °C до 40 °C.



Для использования внутри помещений.



Утилизируйте отработанные батареи безопасным для окружающей среды способом.

LI-ION



Заряжайте аккумуляторы DeWALT, используя только соответствующие зарядные устройства DeWALT. Зарядка иных аккумуляторных батарей, кроме DeWALT на зарядных устройствах DeWALT может привести к возгоранию аккумуляторов и возникновению других опасных ситуаций.



Не сжигайте аккумуляторную батарею.

Комплектация поставки

В комплектацию входит:

- 1 Беспроводная ленточная пила
- 1 Биметаллическое режущее полотно с переменным шагом 14/18 TPI
- 1 Ионно-литиевая аккумуляторная батарея
- 1 Набор инструментов
- 1 Зарядное устройство
- 1 Руководство по эксплуатации
- 1 Схема устройства в разобранном виде

ПРИМЕЧАНИЕ: Аккумуляторы и зарядные устройства не входят в комплект поставки для моделей N.

- Проверьте на наличие повреждений инструмента, его деталей или дополнительных принадлежностей, которые могли возникнуть во время транспортировки.
- Перед эксплуатацией внимательно прочтите данное руководство.

Описание (рис. 1, 3)



ВНИМАНИЕ: Никогда не вносите изменения в конструкцию электроинструмента или какой-либо его части. Это может привести к повреждению или травме.

- a. Дополнительная ручка
- b. Кнопка выключения
- c. Пусковой выключатель
- d. Основная ручка
- e. Шестигранный ключ
- f. Упор для заготовки
- g. Направляющие ролики
- h. Регулировочная контргайка
- i. Натяжной рычаг пильного диска
- j. Режущий диск
- k. Крючок
- l. Шкив
- m. Ограждение пильного диска
- n. Резиновые шины
- o. Винты трекинга
- p. Аккумуляторная батарея
- q. Кнопка разблокировки аккумуляторного отсека

- г. Кнопка датчика заряда аккумулятора
- с. Светодиодная подсветка

ИСПОЛЬЗОВАНИЕ ПО НАЗНАЧЕНИЮ

Мощная ленточная пила предназначена для профессионального использования для резки металла.

НЕ используйте этот инструмент в условиях повышенной влажности или поблизости от легковоспламеняющихся жидкостей или газов.

Данная ленточная пила высокой мощности является профессиональным электроинструментом. **НЕ** допускайте детей к инструменту. Использование инструмента неопытными пользователями должно происходить под контролем опытного коллеги.

- Данный инструмент не предназначен для использования лицами (включая детей), с ограниченными физическими, психическими и умственными возможностями, не имеющими опыта, знаний или навыков работы с ним, кроме как под контролем лица, отвечающего за их безопасность. Никогда не оставляйте детей без присмотра с этим инструментом.

Электрическая безопасность

Электродвигатель рассчитан на работу только при одном напряжении сети. Необходимо обязательно убедиться в том, что напряжение источника питания соответствует указанному на шильдике. Необходимо также убедиться в том, что напряжение зарядного устройства соответствует напряжению в сети.



Ваше зарядное устройство DeWALT имеет двойную изоляцию в соответствии с EN 60335; поэтому не требуется заземления при работе с ним.

В случае повреждения шнура питания его необходимо заменить специально подготовленным шнуром, который можно приобрести в сервисных центрах DeWALT.

Замена штепсельной вилки (только для Великобритании и Ирландии)

Если нужно установить штепсельную вилку:

- Осторожно снимите старую вилку.
- Подсоедините коричневый провод к терминалу фазы в вилке.
- Подсоедините синий провод к нулевому терминалу.



ВНИМАНИЕ: Заземления не требуется.

Соблюдайте инструкции по установке вилки, которые предусмотрены к вилкам высокого качества. Рекомендованный предохранитель: 3 А.

Использование кабеля-удлинителя

Используйте удлинитель только в случаях крайней необходимости. Используйте только утвержденные удлинители промышленного изготовления, рассчитанные на мощность не меньшую, чем потребляемая мощность зарядного устройства (см. **Технические характеристики**). Минимальное поперечное сечение провода электрического кабеля должно составлять 1 мм²; максимальная длина 30 м.

При использовании кабельного барабана всегда полностью разматывайте кабель.

СБОРКА И РЕГУЛИРОВКА



ВНИМАНИЕ: Чтобы снизить риск получения серьезной травмы, необходимо выключить инструмент и отсоединить батарею, прежде чем выполнять какую-либо регулировку либо удалять/устанавливать какие-либо дополнительные приспособления. Случайный запуск может привести к травме.



ВНИМАНИЕ: Используйте только АККУМУЛЯТОРНЫЕ БАТАРЕИ и ЗАРЯДНЫЕ УСТРОЙСТВА DeWALT.

Установка и извлечение аккумуляторной батареи из инструмента (рис. 1, 4)

ПРИМЕЧАНИЕ: Для получения наилучших результатов перед использованием аккумулятора убедитесь в том, что он полностью заряжен. Освещение может без предупреждения отключиться если аккумулятор полностью разрядится.

УСТАНОВКА АККУМУЛЯТОРНОЙ БАТАРЕИ В РУЧКУ ИНСТРУМЕНТА

1. Совместите аккумулятор (р) с выемкой на внутренней стороне рукоятки (Рис. 3).

2. Задвиньте рукоятку так, чтобы аккумулятор плотно встал на место и убедитесь в том, что он хорошо закреплен.

СНЯТИЕ АККУМУЛЯТОРНОЙ БАТАРЕИ С ИНСТРУМЕНТА

1. Нажмите кнопки извлечения батареи (q) и вытащите батарею из рукоятки.
2. Вставьте батарею в зарядное устройство, как указано в разделе данного руководства, посвященном зарядному устройству.

ЗАРЯДКА АККУМУЛЯТОРА (РИС. 1)

В некоторых аккумуляторах DEWALT есть датчик заряда, который включает три зеленых светодиодных индикатора, показывающий уровень оставшегося заряда аккумулятора.

Для включения датчика заряда, нажмите и удерживайте кнопку датчика заряда (r). Загорятся три зеленых светодиода, показывая уровень оставшегося заряда. Когда уровень заряда аккумулятора будет ниже уровня, необходимого для использования, светодиоды перестанут гореть и аккумулятор следует зарядить.

ПРИМЕЧАНИЕ: Датчик заряда аккумулятора показывает уровень оставшегося заряда. Он не показывает работоспособность устройства и его показания могут меняться в зависимости от компонентов продукта, температуры и сфер применения.

Курковый переключатель (рис. 1)

Снимите блокировку выключателя (b) нажав на эту кнопку. Потяните курковый выключатель (c) для включения инструмента. Отпускание куркового выключателя приводит к выключению инструмента.

Отпустив курковый выключатель вы также автоматически активируете кнопку блокировки.



ВНИМАНИЕ: Этот инструмент не оснащен приспособлением для удержания выключателя во включенном положении и фиксация его в положении ВКЛ при помощи каких-либо других средств запрещена.

Светодиодная подсветка (рис. 1)

Над режущим полотном имеется рабочая подсветка. Эта рабочая подсветка включается при нажатии на выключатель и автоматически выключается через 20 секунд после того, как спусковой выключатель будет отпущен. Пока спусковой выключатель остается нажатым, рабочая подсветка будет гореть.

ПРИМЕЧАНИЕ: Подсветка предназначена для освещения рабочей поверхности и не может использоваться в качестве фонаря.

Режущие полотна

Эта портативная ленточная пила работает с полотнами толщиной 0,5 мм (1/64"), шириной 12 мм (1/2") и длиной 835 мм (32"). **НЕ** используйте лезвия толщиной 0,64 мм (.025").



ВНИМАНИЕ: Использование других полотен или аксессуаров может представлять опасность. **НЕ** используйте с этой ленточной пилой аксессуары другого типа. Полотна, которые используются на стационарных ленточных пилах имеют другую толщину. *Не пытайтесь использовать их на вашей портативной пиле.*

Выбор полотна

Как правило, сначала оценивается размер и форма работы и тип материала, который нужно резать. Помните о том, что для самой эффективной резки нужно использовать полотна с как можно более крупными зубцами какое только возможно для конкретного материала, потому что чем крупнее зубцы, тем быстрее резка. Выбирая нужное количество зубцов на дюйм пильного полотна нужно учитывать, что в состоянии покоя по крайней мере, два зубца должны находиться на рабочей поверхности. Как правило, для лесоматериалов, мягких материалов обычно требуется пильное полотно с крупными зубцами, а для твердых материалов с мелкими зубцами. Там, где важен гладкий срез, выберите одно из полотен с мелкими зубцами.

Выберите соответствующее пильное полотно подходящее по типу материала, размеру и количеству зубцов. См. таблицу **Описание пильных полотен**.

Информация этой таблицы носит исключительно рекомендательный характер. Определите тип материала и размер детали и выберите соответствующее пильное полотно.

ПРИМЕЧАНИЕ: *Никогда не используйте ленточную пилу для разрезания резиновых материалов, которые могут плавиться. Плавление резины может привести к тому, что во время резания пила перегреется и застрянет в материале, что может привести к перегрузке и повреждению двигателя.*

ОПИСАНИЕ ПИЛЬНОГО ПОЛОТНА				
Тип полотна ленточной пилы	Биметаллическая			
Количество зубцов (ТРП)	24	18	14	14/18
Толщина детали				
3,2 мм (1/8") и меньше	•	•		
3,2 мм–6,4 мм (1/8"–1/4")			•	•

Трекинг полотна (рис. 1)



ВНИМАНИЕ: *Чтобы снизить риск получения серьезной травмы, необходимо выключить инструмент и извлечь батарею, прежде чем выполнять какую-либо регулировку либо удалять/устанавливать какие-либо дополнительные приспособления. Случайный запуск может привести к травме.*

ПРИМЕЧАНИЕ: *Сильно затянутые регулировочные винты могут привести к повреждению пилы.*

На вашей ленточной пиле есть настраиваемый механизм трекинга пильного полотна, которые обеспечивает хороший трекинг пилы в любое время. Пильное полотно правильно настроено если оно отцентровано по направляющим роликам (g) и высота зубцов лезвия (j) составляет 0,38 мм (3/16") от края направляющего ролика.

ДЛЯ НАСТРОЙКИ ТРЕКИНГА ПОЛОТНА

1. Снимите обе части ограждения пильного полотна с помощью шестигранного 3 мм гаечного ключа (e).

2. Поверните и откройте рычаг натяжения пильного полотна (i) и получите доступ к винтам трекинга (o).
3. С помощью 10 мм гаечного ключа ослабьте регулировочные контргайки (h).
4. С помощью 3 мм шестигранного гаечного ключа (e) поверните один из винтов трекинга (o) на 1/4 оборота по часовой стрелке. Поверните другой винт трекинга на 1/4 оборота по часовой стрелке.

ПРИМЕЧАНИЕ: Поворот винтов трекинга по часовой стрелке перемещает полотно вперед к направляющим роликам, а поворот против часовой стрелки перемещает полотно в сторону от направляющих роликов.

5. Затяните обе регулировочные контргайки и закройте рычаг эксцентрикового зажима. (Чтобы проверить трекинг нужно запустить пилу.)
6. Посмотрите на трекинг пильного полотна между шагами 1 и 4 и при необходимости повторите их для того, чтобы добиться нужного трекинга полотна.
7. Снимите обе части ограждения пильного полотна с помощью шестигранного 3 мм гаечного ключа. Перед использованием пилы надежно закрепите ограждение пильного диска.

Снятие и установка пильных полотен



ВНИМАНИЕ: *Чтобы снизить риск получения серьезной травмы, необходимо выключить инструмент и извлечь батарею, прежде чем выполнять какую-либо регулировку либо удалять/устанавливать какие-либо дополнительные приспособления. Случайный запуск может привести к травме.*



ПРЕДУПРЕЖДЕНИЕ: *Опасность пореза. Рычаг натяжения пильного полотна находится под давлением пружины. Придерживайте рычаг, расслабляя натяжение пильного полотна.*



ПРЕДУПРЕЖДЕНИЕ: *Опасность ожога. Не трогайте пильный диск, обрабатываемую деталь или металлическую стружку*

сразу после резки они сильно нагреваются и вы можете получить ожог.

ЧТОБЫ СНЯТЬ ПИЛЬНОЕ ПОЛОТНО (РИС. 1, 3, 6)

1. Поверните рычаг натяжения пильного полотна (i) по часовой стрелке до упора и ослабьте натяжение полотна (см. рис 1).
2. Переверните пилу и установите ее на верстак или стол с разъемом для подключения аккумулятора, направленным вправо (см. рис. 3).
3. Снимите обе части ограждения пильного полотна с помощью шестигранного 3 мм гаечного ключа.
4. Начинайте снимать пильное полотно с верхней части ограждения полотна (m) и продолжайте вокруг шкивов (l). Снимая полотно можно ослабить натяжение и освободить пружину полотна. ПИЛЬНЫЕ ПОЛОТНА ОСТРЫЕ. РАБОТАЯ С НИМИ НАДЕВАЙТЕ ПЕРЧАТКИ (см. рис. 6).
5. Проверьте направляющие ролики (g) и очистите их от больших стружек, которые могут там застрять. Они могут мешать вращению направляющих роликов и привести к стачиванию роликов.
6. На шкивах (l) установлены резиновые шины (n). Их нужно проверять на предмет плотности посадки и повреждений когда меняете пильные полотна. Вытрите всю стружку с резиновых шин на шкивах. Это продлит их срок службы и предупредит проскальзывание полотна. В случае провисания или повреждения нужно как можно быстрее обратиться в специализированный сервисный центр DeWALT для проведения ремонта или замены. Продолжительное использование инструмента с ослабленными или поврежденными резиновыми шинами может привести к нестабильному ходу пильного полотна.

ЧТОБЫ УСТАНОВИТЬ ПИЛЬНОЕ ПОЛОТНО (РИС. 1, 3, 5-7)

1. Установите пильное полотно так, чтобы зубцы были направлены вниз под углом к рабочему упору, как показано на рис 1 и 5.
2. Установите пильное полотно в направляющие ролики как показано на рис. 6.
3. Удерживая пильное полотно в направляющих роликах, проложите их

вокруг обоих шкивов (l) и через рабочий упор (f), как показано на рис. 7.

4. Убедитесь в том, что пильное полотно полностью вошло в направляющие ролики и под прямым углом к резиновым шинам.
5. Поверните рычаг натяжения пильного полотна (i) против часовой стрелки до упора и аккуратно переверните пилу так, чтобы шкив уперся в верстак или стол. Убедитесь в том, что зубцы смотрят в сторону от ленточной пилы (Рис. 1, 5).
6. Снимите обе части ограждения пильного полотна с помощью шестигранного 3 мм гаечного ключа.
7. Включите и выключите пилу несколько раз, чтобы убедиться в том, что пильное полотно хорошо встало.

РАБОТА



ВНИМАНИЕ: *Чтобы снизить риск получения серьезной травмы, необходимо выключить инструмент и отсоединить батарею, прежде чем выполнять какую-либо регулировку либо удалять/устанавливать какие-либо дополнительные приспособления. Случайный запуск может привести к травме.*



ВНИМАНИЕ: *Всегда используйте соответствующие средства для защиты органов слуха. В некоторых условиях и во время использования шум данного инструмента может стать причиной нарушения слуха.*



ВНИМАНИЕ: *Никогда не работайте с инструментом если ограждение пильного полотна (m) не установлено должным образом.*

Инструкции по эксплуатации



ВНИМАНИЕ:

- Выполняйте требования действующих норм и техники безопасности.
- Проверьте надежность крепления заготовки.
- Не прилагайте чрезмерных усилий и не прикладывайте боковых усилий на полотно. По возможности, прижимайте подошву пилы к поверхности,

обрабатываемой детали. Это снижает вероятность повреждения полотна и уменьшает рывки и вибрацию.

- *Избегайте перегрузок.*
- *Прежде чем приступить к резке, дайте поработать пиле несколько секунд без нагрузки.*

Надежно закрепляйте деталь и поднесите инструмент к детали, крепко держите инструмент двумя руками, когда это возможно, как показано на рисунке 8.

Правильное положение рук (рис. 1, 8)



ВНИМАНИЕ: Во избежании риска получения серьезных травм, **ВСЕГДА** используйте правильное положение рук как показано на рисунке.



ВНИМАНИЕ: Во избежании риска получения серьезных травм, всегда крепко держите инструмент, предупреждая внезапную резкую отдачу.

Правильное положение рук предполагает, что одна рука находится на основной ручке (d), а другая на дополнительной ручке (а), как показано на рисунке 8, для правильного направления пилы.

Резка (рис. 3, 8)

См. таблицу **Рекомендованные положения для распила**.

ПРИМЕЧАНИЕ: Выберите и используйте соответствующее пильное полотно в зависимости от материала, который собираетесь распиливать. См. таблицу **Описание пильных полотен**.

Эту портативную ленточную пилу можно повесить за крючок (к, рис. 3). Повесьте инструмент на трубные тиски или подходящую стабильную конструкцию.



ВНИМАНИЕ: Во избежании получения травмы используйте крючок для удержания веса инструмента. **Никогда не полагайтесь на крючок для того, чтобы держаться или помогать удерживать баланс.**



ВНИМАНИЕ: **Никогда не пытайтесь использовать этот инструмент, положив его вверх тормашками на рабочей поверхности и направляя материал на инструмент.**

1. Закрепите материал, который нужно распилить в тисках или зажимном устройстве.
2. Поднесите рабочий упор (f) к детали, не прижимая полотно к ней. Включите пилу.
3. Когда пила наберет скорость, медленно и аккуратно наклоните корпус инструмента к обрабатываемой детали. Не прилагайте излишней силы, перенося вес на корпус инструмента. Будьте осторожны, следите за тем, чтобы ленточная пила не врезалась резко в поверхность детали. Это может привести к серьезному повреждению пильного полотна. Чтобы максимально увеличить срок службы пильного полотна, избегайте резкого контакта с деталью в начале работы.
4. Как показано на Рисунке 8, при прямом распиле нужно выравнивать пильное полотно с боковой поверхностью корпуса двигателя. Любой перекос или вскидывание пильного полотна приводит к останову пилы и сокращению срока службы пильного полотна.

ПРИМЕЧАНИЕ: При распиле если происходит зажатие ленточной пилы в обрабатываемой детали, сразу же отпустите выключатель, чтобы избежать повреждения пильного полотна и двигателя.

5. Собственного веса инструмента достаточно для того, чтобы выполнить распил. Дополнительное давление оператора замедляет перемещение пильного полотна и сокращает его срок службы.
6. Отпиленные части могут быть довольно тяжелыми и привести к травме при падении, если их не удерживать при распиливании. Настоятельно рекомендуем надевать защитную обувь. Отпиленные детали могут нагреваться и быть острыми.
7. По возможности крепко держите пилу обеими руками. Если при распиле одна рука лежит на пиле, следите за тем, чтобы вторая рука была подальше от места распила и не допускайте того, что

пила упадет зажатого или удерживаемого материала по завершению распила.



ВНИМАНИЕ: Чтобы снизить риск получения серьезной травмы, необходимо выключить инструмент и отсоединить батарею, прежде чем выполнять какую-либо регулировку либо удалять/устанавливать какие-либо дополнительные приспособления. Случайный запуск может привести к травме.

Советы для выполнения хорошего распила

Следующие рекомендации можно использовать в качестве руководства (см. таблицу **Рекомендованные положения распила**). У разных операторов и для разным материалов результаты могут отличаться указанных.

- Никогда не перекручивайте ленточную пилу во время выполнения распила.
- Никогда не используйте жидкие охладители при работе с ленточной пилой. Используемый жидкий охладитель может скапливаться на шинах и негативно сказываться на работе пилы.
- Если во время распила возникла вибрация, обратите внимание на то, чтобы материал был надежно закреплен. Если вибрация сохраняется, поменяйте пыльное полотно.

Зарядное устройство и аккумуляторные батареи неремонтопригодны.



Смазка

Вашему инструменту не требуется дополнительная смазка.



Чистка

РЕКОМЕНДОВАННЫЕ ПОЛОЖЕНИЯ РАСПИЛА

да 	нет 	да 	нет
да 	нет 	да 	нет
да 	нет 	да 	нет



ВНИМАНИЕ: Удаляйте загрязнения и пыль с корпуса инструмента, продувая его сухим воздухом, поскольку грязь собирается внутри корпуса и вокруг вентиляционных отверстий. Надевайте защитные наушники и противопылевую маску при выполнении этих работ.



ВНИМАНИЕ: Никогда не пользуйтесь растворителями или другими сильнодействующими химическими веществами для чистки неметаллических частей инструмента. Эти химикаты могут ослабить структуру материала, используемого для производства таких деталей. Используйте мягкую ткань, смоченную мыльным растворе. Не допускайте попадание жидкости внутрь инструмента; никогда не погружайте никакие из деталей инструмента в жидкость.

ТЕХНИЧЕСКОЕ ОБСЛУЖИВАНИЕ

Ваш инструмент DEWALT имеет длительный срок эксплуатации и требует минимальных затрат на техобслуживание. Для длительной безотказной работы необходимо обеспечить правильный уход за инструментом и его регулярную очистку.

ИНСТРУКЦИИ ПО ОЧИСТКЕ ЗАРЯДНОГО УСТРОЙСТВА



ВНИМАНИЕ: Опасность поражения электрическим током. Перед чисткой отключите зарядное устройство от сети

питания. Грязь и жир можно удалить с наружной поверхности зарядного устройства с помощью тряпки или мягкой неметаллической щетки. Не используйте воду или чистящие растворы.

Дополнительные приспособления



ВНИМАНИЕ: В связи с тем, что дополнительные приспособления других производителей кроме DeWALT, не прошли проверку на совместимость с данным изделием, их использование может представлять опасность. Во избежание травм следует использовать для данного инструмента только, рекомендованную DeWALT оснастку.

Проконсультируйтесь со своим продавцом для получения дополнительной информации по соответствующей оснастке.

Защита окружающей среды



Раздельный сбор. Это изделие нельзя утилизировать с обычным бытовым мусором.

Если вы однажды обнаружите, что ваш инструмент DeWALT требует замены или он вам больше не нужен, не выбрасывайте его вместе с бытовыми отходами. Утилизацию этого продукта нужно производить в пунктах раздельного сбора мусора.



Раздельный сбор мусора, использованных продуктов и упаковки позволяет осуществлять повторную переработку и использовать их снова и снова. Повторное использование материалов, подвергаемых вторичной переработке помогает защитить окружающую среду от загрязнений и сокращает потребность в сырье.

Местные законы возможно предусматривают раздельный сбор электроприборов и бытового мусора на муниципальных свалках или сдачу его продавцам у которых вы покупали свой продукт.

Сервисные центры DeWALT осуществляют прием на утилизацию изделий DeWALT по окончании срока их службы. Чтобы воспользоваться этой услугой верните свое изделие любому авторизованному агенту по ремонту, который занимается сбором этих продуктов от имени компании.

Адрес ближайшего авторизованного сервисного центра можно получить, обратившись в местное представительство компании DeWALT по адресу, указанному в настоящем руководстве. Кроме того, список авторизованных сервисных центров DeWALT и подробную информацию о послепродажном обслуживании и контактах можно найти на веб-сайте: www.2helpU.com.



Аккумуляторная батарея

Данную аккумуляторную батарею с длительным сроком эксплуатации необходимо перезаряжать, когда она перестает обеспечивать питание, необходимое для выполнения определенных работ. По окончании срока эксплуатации ее следует утилизировать, соблюдая при этом необходимые меры по защите окружающей среды:

- Разрядите батарею до конца и извлеките ее из инструмента.
- Литий-ионные аккумуляторные батареи подлежат вторичной переработке. Сдайте их нашему дилеру или в местный центр вторичной переработки. В этих пунктах батареи будут подвергнуты повторной переработке или правильной утилизации.

DEWALT®

Garantija

DeWALT užtikrina, kad gaminio, kuris priklaikomas vartotojui, medžiagos ir (arba) jo surinkimas yra kokybiškas. Garantija yra priedas prie privačių vartotojų teisių ir jų nekeičia. Garantija galioja visose Europos Bendrijos valstybėse naėėse ir Europos laisvosios prekybos zonoje.

Jei DeWALT gaminys sulūžta dėl nekokybiškų medžiagų ir (arba) surinkimo, arba, jei jis neatitinka techninių reikalavimų, 12 mėnesių laikotarpio nuo jo įsigijimo DeWALT sutaisys arba pakeis gamini.

Garantija netaikoma, jei gaminas atsitanda dėl:

- normalaus susidėėjimo;
- netinkamo įrankio eksploatavimo ar techninės priežiūros;
- jei variklis buvo perkrautas;
- jei gaminys sugedo dėl neįprastų dafėlių, medžiagų ar nelaimingo atsitikimo;
- netinkamo maitinimo.

Garantija netaikoma, jei gaminį remontavo arba išmontavo DeWALT neįgalotos technikas.

Garantijai pasinaudoti gamini, užpildytą garantinę kortelę ir pirkimo įrodymą (čekį) reikia pristatyti pardavėjui arba tiesiogiai įgalotoms remonto dirbtuvėms ne vėliau, kaip per du mėnesius nuo gedimo nustatymo.

Informacija apie artimiausias DeWALT remonto dirbtuves rasite tinklalapyje www.2helpu.com.

Garantinis talonas:

Įrankio modelis/katalogo numeris

Serijsinis numeris/datos kodas

Vartotojas

Pardavėjas

Data

DEWALT®

Гарантия

DeWALT гарантирует, что данное изделие в момент поставки потребителю не содержит каких-либо дефектов материалов или сборки. Данная гарантия дополняет законные права частного потребителя и не затрагивает их каким-либо образом. Настоящая гарантия действует на территориях стран-членов Европейского Союза и в Европейской зоне свободной торговли.

Если в течение 12 месяцев с даты приобретения произошла поломка изделия DeWALT из-за некачественных материалов и/или сборки, либо изделие является дефектным в соответствии с техническими требованиями, то DeWALT отремонтирует или заменит изделие с минимальным беспокойством для потребителя.

Гарантия не действительна, если поломка произошла вследствие:

- Нормального износа
- Неправильного использования или плохого обслуживания
- Перегрузки двигателя
- Если изделие повреждено посторонними частями, материалом или вследствие аварии
- Использования ненадлежащего источника питания

Гарантия не действительна, если изделие подвергалось ремонту или разборке лицом, не уполномоченным DeWALT.

Для того, чтобы воспользоваться гарантией, необходимо предоставить: изделие, заполненную Гарантийную карту и доказательство покупки (приемки) дилеру или непосредственно уполномоченному агенту по обслуживанию не позднее двух месяцев с момента обнаружения поломки.

Информацию о ближайшем агенте по обслуживанию DeWALT можно найти на странице в Интернете: www.2helpu.com.

Гарантийный талон:

Модель инструмента / Номер по каталогу

Сериjsный номер / Код даты

Потребитель

Дилер

Дата

Eesti	AS Tallmac Mustame tee 44 EE-10621 Tallinn	Tel.: +372 6562999 Faks.: +372 6562855
Latvija	Bebri un Partneri Sarlotes 16 Rīga, LV-1001	Tel.: 00371-7371247 Fax: 00371-7372790
	LIC GOTUS SIA Ulbrokas Str. Rīga, 1021	Tel.: +371 67556949 Fax: +371 67555140
Lietuva	HARDIM Žirmūņu g. 139 ^a 09120 Vilnius	Tel.: 00370-5273 73 59 Fax: 00370-5273 74 73
	Elremta Neries kr. 16E 48402 Kaunas	Tel.: 00370-37370138 Fax: 00370-37350108

Teavet lahima teenindaja kohta leiate veebisaidilt:

www.2helpu.com

Informāciju par tuvāko servisa pārstāvi meklējiet mājas lapā:

www.2helpu.com

Informāciju apie artimiausias remonto dirbtuves rasite tinklalapyje:

www.2helpu.com



