

STANLEY®

FATMAX®

382020 - 51 BAL

SFMCPP32

Slovenščina	(Prevod izvirnih navodil)	5
Hrvatski	(Prijevod izvornih uputa)	15
Srpski	(Prevod originalnog uputstva)	26
Македонски	(Превод на оригиналните упатства)	36

Slika / Slika / Slika / Скица А

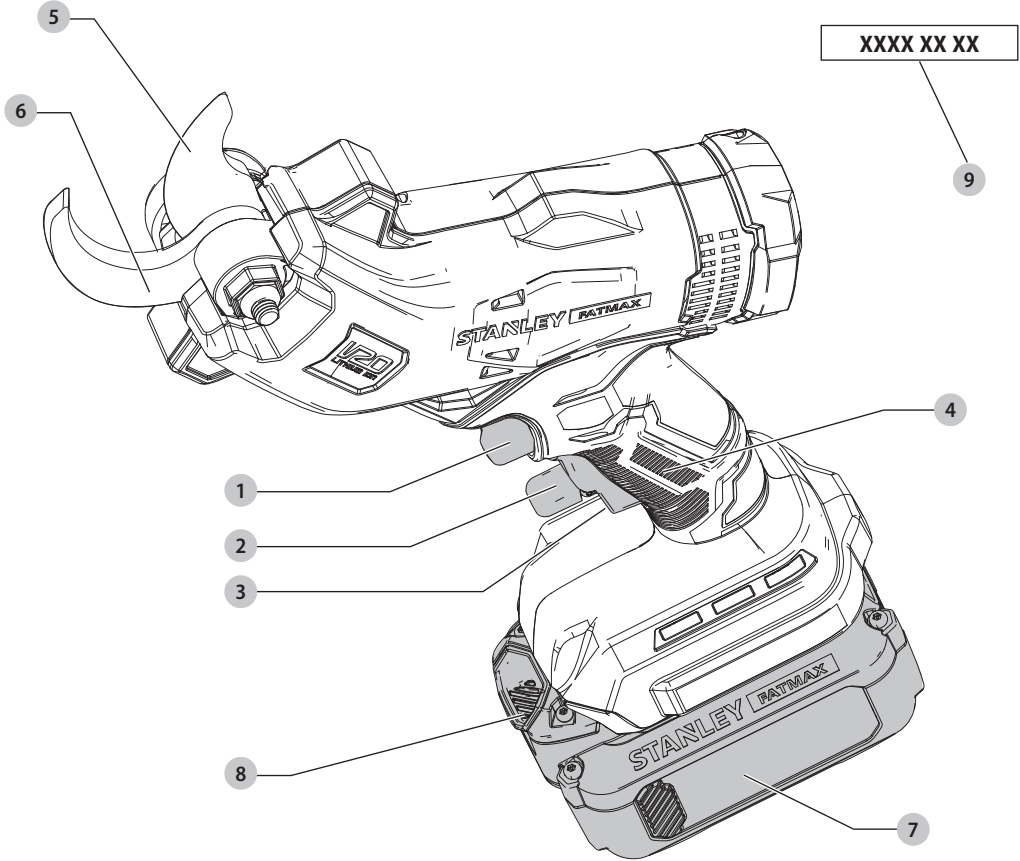

Slika / Slika / Slika / Скица В

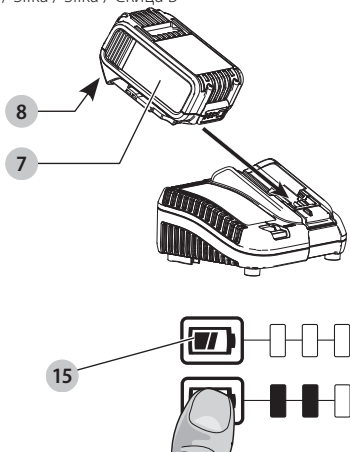

Slika / Slika / Slika / Скица С

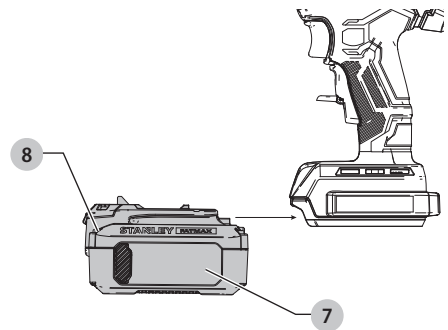

Slika / Slika / Slika / Скица D

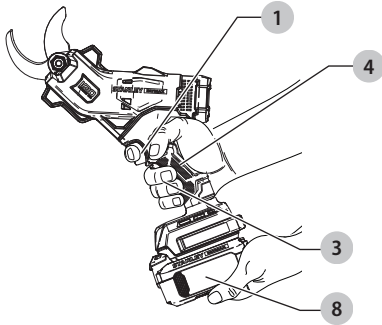

Slika / Slika / Slika / Скица E

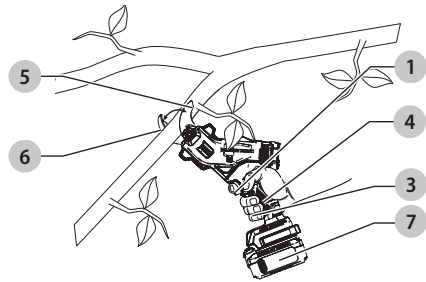

Slika / Slika / Slika / Скица F

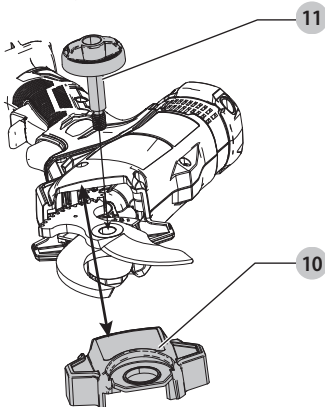

Slika / Slika / Slika / Скица G

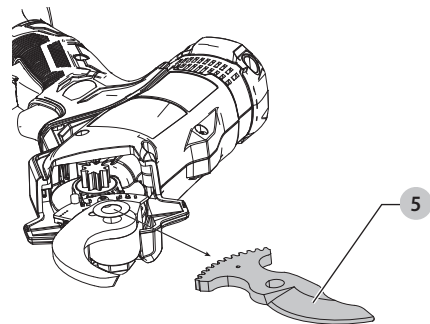

Slika / Slika / Slika / Скица H

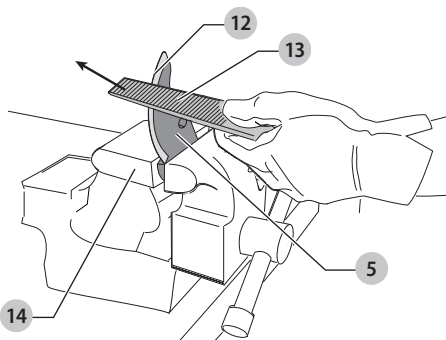

18-V ŠKARJE ZA OBREZOVANJE SFMCPP32

Čestitamo!

Izbrali ste orodje FATMAX. Po zaslugi večletnih izkušenj, inovacij in temeljitega razvoja izdelkov je FATMAX eden najbolj zanesljivih partnerjev na področju električnega orodja.

SFMCPP32		
Napetost	V _{oc}	18
Tip		1
Vrsta baterije		Li-ion
Zmogljivost rezanja	mm	32
Teža (brez paketa baterij)	kg	1,3

Vrednosti emisij hrupa in/ali tresljajev (vektorska vsota treh smeri) v skladu z EN62841:

L _{PA} (raven emisije zvočnega tlaka)	dB(A)	64
K (negotovosti za dano raven zvoka)	dB(A)	3,0
L _{WA} (raven zvočne moči)	dB(A)	74
K (negotovost izmerjene ravni zvočnega tlaka)	dB(A)	3,1
L _{WA} (zagotovljena raven zvočne moči)	dB(A)	87
Vrednost emisij tresljajev a _h =	m/s ²	2,5
Negotovost K =	m/s ²	1,5

Raven emisije tresljajev in hrupa v teh tehničnih podatkih je bila izmerjena v skladu s standardiziranim preizkusom, določenim v EN62841, in jo je mogoče uporabiti za medsebojno primerjavo orodij. Podatek lahko uporabite za predhodno oceno izpostavljenosti.



OPOZORILO: Navedeni ravni tresljajev in/ali hrupa predstavljata ravni pri glavnih načinih uporabe orodja. Toda če orodje uporabljate za druge vrste dela, z različnim priborom ali če ga slabo vzdržujete, so lahko emisije tresljajev in/ali hrupa drugačne. To lahko znatno poveča raven izpostavljenosti v celotnem obdobju delovanja. Ocena ravni izpostavljenosti tresljajem in/ali hrupu mora upoštevati tudi čas, ko je orodje izključeno oz. ko deluje, vendar dejansko ne opravlja dela. To lahko znatno zmanjša raven izpostavljenosti v celotnem delovnem obdobju.

Seznajte se z dodatnimi varnostnimi ukrepi in jih sprejmite, da bi zaščitili delavca pred učinki tresljajev in/ali hrupa, kot so: vzdrževanje orodja in opreme (pomembno za tresljaje), vzdrževanje toplote rok, organizacija delovnih postopkov.

Izjava ES o skladnosti

Direktiva o strojih



Škarje za obrezovanje SFMCPP32

FATMAX izjavlja, da so izdelki, opisani v razdelku **Tehnični podatki**, v skladu z: 2006/42/ES, EN62841-1:2015.

2000/14/ES, dodatek V.

L_{WA} (raven izmerjene zvočne moči) 74 dB(A)

Negotovost (K) = 3,1 dB (A)

L_{WA} (zajamčena zvočna moč) 87 dB(A)

Ti izdelki so v skladu tudi z direktivo 2014/30/EU in 2011/65/EU. Za več informacij kontaktirajte FATMAX na spodnjih naslovih ali pa poiščite podatke na zadnji strani navodil.

Podpisani je odgovoren za sestavo tehnične datoteke in daje to izjavo v korist podjetja FATMAX.

Markus Rompel

Podpredsednik inženiringa, PTE-Europe

FATMAX, Richard-Klinger-Straße 11,

65510, Idstein, Nemčija

29. 12. 2021

IZJAVA O SKLADNOSTI

ZAKONODAJA O DOBAVI STROJEV (VARNOST),

2008



Škarje za obrezovanje SFMCPP32

FATMAX izjavlja, da so izdelki, opisani v razdelku **Tehnični podatki**, v skladu s/z:

predpisi Dobava strojev (Varnost), 2008, S.I. 2008/1597 (v najnovejši različici), EN62841-1:2015.

zakonodajo o emisiji hrupa v okolju z opremo za uporabo na prostem, 2001, S.I. 2001/1701 (v najnovejši različici). Priloga 8.

L_{WA} (raven izmerjene zvočne moči) 74 dB(A)

negotovost (K) = 3,1 dB (A)

L_{WA} (zajamčena zvočna moč) 87 dB(A)

Baterije				Polnilniki/Časi polnjenja (minute)
Št. kat.	V _{DC}	Ah	Teža (kg)	SFMCB12
SFMCB202	18	2,0	0,4	X
SFMCB204	18	4,0	0,6	X
SFMCB206	18	6,0	0,9	X

Ti izdelki so skladni z naslednjimi predpisi ZK:

Predpisi o elektromagnetni združljivosti, 2016, S.I.2016/1091 (dopolnjen).

Predpis o omejitvi uporabe določenih nevarnih snovi v električni in elektronski opremi 2012, S.I. 2012/3032 (v najnovejši).

Za več informacij kontaktirajte FATMAX na spodnjih naslovih ali pa poiščite podatke na zadnji strani navodil.

Podpisani je odgovoren za sestavo tehnične datoteke in daje to izjavo v korist podjetja FATMAX.



Paul Featherstone
podpredsednik Professional Power Tools EANZ GTS
FATMAX UK, 270 Bath Road, Slough
Berkshire, SL1 4DX
Anglija
29. 12. 2021



OPOZORILO: Za zmanjšanje nevarnosti telesnih poškodb preberite navodila za uporabo.

Definicije: Napotki za varno uporabo orodja

Spodnje definicije opisujejo stopnjo resnosti vsakega opozorilnega znaka. Preberite priročnik in bodite pozorni na naslednje simbole.



NEVARNOST: Pomeni neposredno nevarno situacijo, ki lahko povzroči **smrt ali hudo poškodbo, če je ne preprečite.**



OPOZORILO: Označuje morebitno nevarno situacijo lahko povzroči **smrt ali hude telesne poškodbe, če je ne preprečite.**



POZOR: Označuje potencialno nevarno situacijo, ki lahko povzroči **manjše ali zmerne telesne poškodbe, če je ne preprečite.**

OPOMBA: Pomeni situacijo, ki ni povezana s telesno poškodbo, vendar, če je ne preprečite, lahko povzroči gmotno škodo.



Pomeni nevarnost električnega udara.



Pomeni nevarnost požara.

SPLOŠNI VARNOSTNI NAPOTKI ZA ELEKTRIČNA ORODJA



OPOZORILO: PREBERITE VSA VARNOSTNA OPOZORIILA, NAVODILA, SLIKOVNE PRIKAZE

IN SPECIFIKACIJE, PRILožENE ELEKTRIČNEMU ORODJU. Če spodnjih navodil ne upoštevate, lahko to povzroči električni udar, požar in/ali hude telesne poškodbe.

SHRANITE VSA OPOZORIILA IN NAVODILA ZA KASNEjšO UPORABO

Izraz "električno orodje" v opozorilih se nanaša na orodje z omrežnim napajanjem (s kablom) ali na orodje z napajanjem z baterijami (brez kabla).

1) Varnost na delovnem območju

- Delovni prostor mora biti vedno čist in dobro osvetljen.** V natrpanih ali temnih prostorih so nezgode pogostejše.
- Električnih orodij ne uporabljajte v eksplozivnih okoljih, na primer na krajih z vnetljivimi tekočinami, plini ali prahom.** Pri uporabi električnega orodja nastajajo iskre, ki lahko zanetijo prah ali hlape.
- Poskrbite, da bodo med obratovanjem električnega orodja otroci in prisotni zadosti oddaljeni.** Če vas motijo, lahko povzročijo, da izgubite nadzor nad orodjem.

2) Električna varnost

- Vtiči električnih orodij morajo ustrezati vtičnicam. Nikoli na noben način ne predelujte vtiča. Uporaba adapterskih vtičev v kombinaciji z zaščitenim (ozemljenim) električnim orodjem ni dovoljena.** Nespremenjeni vtiči in prilagajoče se vtičnice zmanjšujejo nevarnost električnega udara.
- Izogibajte se telesnemu stiku z ozemljenimi površinami, kot so vodovodna napeljava, radiatorji, štedilniki in hladilniki.** Če je vaše telo ozemljeno, je nevarnost električnega udara večja.
- Električnih orodij ne izpostavljajte dežju ali mokroti.** Vdor vode v električno orodje poveča tveganje električnega udara.
- Pazite, da ne poškodujete električnega kabla. Kabela nikoli ne uporabljajte za prenašanje, vleko ali izklapljanje vtiča iz stenske vtičnice. Kabel zavarujte pred vročino, oljem, ostrimi robovi in premikajočimi se deli orodja.** Poškodovani ali prepleteni kabli povečujejo tveganje za električni udar.
- Pri delu na prostem uporabite električni kabel, ki je primeren za delo v zunanjih pogojih.** Uporaba ustreznega podaljška za uporabo na prostem zmanjšuje možnost električnega udara.
- Če je uporaba orodja v vlažnih razmerah nujna, uporabite napajanje, opremljeno s stikalom na diferenčni tok (RCD). Uporaba naprave na diferenčni tok (RCD) zmanjšuje tveganje električnega udara.**

3) Osebna varnost

- a) **Bodite pozorni, pazite, kaj delate in uporabite zdravo pamet, ko uporabljate električno ročno orodje.** Električnega orodja ne uporabljajte, če ste utrujeni, pod vplivom mamil, alkohola ali zdravil. Le trenutek nepozornosti lahko privede do težkih telesnih poškodb.
- b) **Uporabite osebno zaščitno opremo. Vedno nosite zaščitna očala.** Zaščitna oprema, kot so zaščitne maske proti prahu, nedrseča obutev, čelada ali zaščitna sluha zmanjšujejo ob uporabi telesne poškodbe.
- c) **Izogibajte se nenamernemu zagonu. Pred priklopom na vir napajanja, dviganjem ali prenašanjem električnega orodja zagotovite, da bo stikalo na izklopljenem položaju.** Prenašanje električnega orodja s prstom na stikalu za vklop ali priključitev električnega orodja na električno omrežje z vklopljenim stikalom povečuje možnost nesreč.
- d) **Pred vklopom orodja odstranite z orodja nastavitveno orodje ali ključ za matico.** Orodje ali ključ, ki ste ga pustili na vrtljivem sestavnem delu lahko povzroči telesne poškodbe.
- e) **Ne nagibajte se predaleč ali segajte previsoko.** Poskrbite za varno stojišče in ravnotežje. To omogoča boljši nadzor nad električnim orodjem v nepričakovanih situacijah.
- f) **Nosite primerno delovno obleko. Ne nosite ohlapnih oblačil ali nakita. Z lasmi in obleko se ne približujte premikajočim se delom orodja.** Ohlapna obleka, nakit ali dolgi lasje se lahko ujamejo v premikajoče se dele orodja.
- g) **Če je omogočen priklop na sisteme za odsesavanje in zbiranje prahu, poskrbite, da bodo te naprave pravilno priključene in uporabljene.** Uporaba naprav za odsesavanje prahu zmanjša nevarnosti, ki jih povzročata prah.
- h) **Četudi dobro poznate orodje, bodite pri delu z njim vedno previdni in upoštevajte temeljna načela varnosti in zdravja pri delu.** Neprevidnost lahko v trenutku povzroči hudo telesno poškodbo.

4) Uporaba in vzdrževanje električnega orodja

- a) **Električnih orodij ne preobremenjujte. Uporabite pravo orodje za svoje delo.** Pravo električno orodje bo delo s predpisano hitrostjo in predvidenim načinom uporabe opravilo bolje in varjeje.
- b) **Orodja s pokvarjenim stikalom ne uporabljajte.** Električno orodje, ki ga ni mogoče nadzirati s stikalom, je nevarno in ga je treba popraviti.
- c) **Pred nastavljanjem, menjavo nastavkov ali shranjevanjem električno orodje najprej odklopite z vira napajanja in/ali odstranite baterija, če je odstranljiva.** Ta varnostni ukrep zmanjšuje tveganje za zagon električnega orodja po nesreči.
- d) **Električno orodje, ki ga ne uporabljate, hranite izven dosega otrok, osebam, ki niso usposobljene za njegovo uporabo ali niso seznanjene s temi navodili,**

pa ne dovolite dela z njim. Električna orodja so nevarna, če jih uporabljajo neizkušene osebe.

- e) **Električno orodje in pripomočke skrbno negujte. Preverite, ali so gibljivi deli pravilno poravnani ali zvitji, zlomljeni, ali tako poškodovani, da lahko vplivajo na pravilno delovanje električnega orodja. Poškodovano električno orodje popravite pred ponovno uporabo.** Mnogo nesreč se zgodi zaradi neustreznega vzdrževanja električnih orodij.
 - f) **Ohranjajte orodja za rezanje ostra in čista.** Skrbno negovana rezalna orodja z ostrimi rezili se manj zatikajo in so boljje vodljiva.
 - g) **Električno orodje, pribor in orodje, nastavke itd. uporabljajte v skladu s temi navodili, pri čemer upoštevajte delovne pogoje in vrsto dela, ki ga bo to električno orodje opravljalo.** Če orodje uporabljate v druge namene, kot je priporočeno, lahko taka uporaba povzroči poškodbe.
 - h) **Ročaji in oprijemalne površine morajo biti suhi, čiste in brez madežev olja ali masti.** Spolzki ročaji in oprijemalne površine ne omogočajo varne uporabe orodja v nepričakovanih situacijah.
- ### 5) Uporaba in nega akumulatorskih orodij
- a) **Baterije polnite samo s polnilnikom, ki ga je odobril proizvajalec.** Polnilnik, ki je primeren za polnjenje enega tipa paketa baterije lahko povzroči nevarnost požara, če ga uporabljate z drugim tipom baterije.
 - b) **Uporabljajte električna orodja samo s posebej zanje izdelanimi baterijami.** Uporaba drugih paketov baterij lahko povzroči nevarnost telesnih poškodb in požara.
 - c) **Če paketa baterij ne uporabljate, ga shranite stran od kovinskih predmetov, na primer papirnih sponk, kovancev, vijakov, žebeljev ali drugih majhnih kovinskih predmetov, ki lahko omogočijo stik enega priključka z drugim.** Kratki stik priključkov lahko povzroči opekline in požar.
 - d) **Pri nepravilnem ravnanju z baterijo lahko iz notranosti baterije brizgne tekočina; pazite, da ne pridete v stik s to tekočino. Če po naključju pride do stika tekočine s telesom, izperite prizadeto mesto z vodo. Če tekočina pride v stik z očmi, poiščite pomoč zdravnika.** Stik z baterijsko tekočino lahko povzroči draženje kože ali opekline.
 - e) **Ne uporabljajte paketa baterij ali orodja, ki je poškodovano ali spremenjeno.** Poškodovane ali spremenjene baterije lahko povzročijo neustrezno delovanje orodja, kar lahko vodi v požar ali eksplozijo ter posledično telesne poškodbe.
 - f) **Ne izpostavljajte paketa baterij ognju ali pretirani vročini.** Če baterijo izpostavite ognju ali temperaturi, ki je višja od 130 °C, lahko povzročite eksplozijo.
 - g) **Upoštevajte vsa navodila za polnjenje in ne polnite baterije ali orodja pri temperaturah, ki so izven območja, predpisanega v navodilih za uporabo.** Nepravilno polnjenje ali polnjenje pri temperaturah zunaj

predpisanega območja lahko poškoduje paket baterij in poveča nevarnost požara.

6) Servis

- Električno orodje lahko servisira samo usposobljena oseba, ki bo ob popravilu električnega orodja uporabila ustrezne nadomestne dele.** To zagotavlja varnost pri delovanju in uporabi električnega orodja.
- Nikoli ne servisirajte poškodovanih baterij.** Paket baterij sme popravljati le proizvajalec ali pooblaščen prodajalčev servis.

Ostala tveganja

Kljub upoštevanju ustreznih varnostnih ukrepov in uporabi varnostnih naprav se določenim nevarnostim ni mogoče izogniti. Mednje spadajo:

- poškodbe sluha,
- nevarnost telesnih poškodb zaradi odletavajočih odkruškov,
- nevarnost opeklin zaradi segrevanja pribora med delom,
- nevarnost telesnih poškodb zaradi dolgotrajnega dela.

SHRANITE TA NAVODILA

Polnilniki

Polnilnikov FATMAX ni treba nastavljati in so zasnovani za čim lažje delovanje.

Električna varnost

Električni motor je zasnovan samo za eno napetost.

Vedno preverite, ali napetost paketa baterij ustreza tisti, ki je navedena na ploščici s podatki. Prav tako preverite, ali napetost vašega polnilnika ustreza napetosti v električnem omrežju.



Vaš polnilnik FATMAX je dvojno izoliran v skladu s standardom EN60335; iz tega sledi, da žica za ozemljitev ni potrebna.

Če se poškoduje napajalni kabel, ga sme zamenjati le FATMAX ali pooblaščen servis.

Zamenjava električnega vtiča (le Velika Britanija in Irska)

Če je treba namestiti novi električni vtič:

- *stari vtič odvrzite med odpadke v skladu s predpisi;*
- *priključite rjavo žico na fazni priključek novega vtiča,*
- *priključite modri vodnik na nevtralni priključek.*



OPOZORILO: Na ozemljitveni priključek ne priključite nobene žice.

Upošteвайте napotke za vgradnjo vtičev, ki so priloženi kakovostnim vtičem.

Priporočena varovalka: 3 A.

Uporaba kabskega podaljška

Kabskega podaljška ne uporabljajte, razen če je to nujno potrebno. Uporabite kabski podaljšek, ki ustreza vhodni napetosti polnilnika (glejte poglavje **Tehnični podatki**).

Najmanjši premer kabla mora znašati 1 mm²; največja dolžina kabla pa 30 m.

Če uporabljate kolut, vedno do konca odvijte kabel.

Pomembni napotki za varnost pri uporabi vseh polnilnikov baterij

SHRANITE TA NAVODILA: Ta priročnik vsebuje pomembna varnostna navodila in navodila za uporabo za združljive akumulatorske polnilnike (glejte razdelek »**Tehnični podatki**«).

- Pred uporabo polnilnika preberite vsa navodila in opozorilne oznake na polnilniku, paketu baterij in na izdelku, ki uporabljate paket baterij.



OPOZORILO: Nevarnost električnega udara. Pazite, da v notranjost polnilnika ne prodre tekočina. To lahko povzroči električni udar.



OPOZORILO: Priporočamo, da uporabite stikalo na diferenčni tok z nazivnim tokom 30 mA ali manj.



POZOR: Nevarnost opeklin. Za zmanjšanje nevarnosti opeklin polnite samo baterije FATMAX. Druge baterije lahko eksplodirajo in povzročijo telesne poškodbe in materialno škodo.





POZOR: Otroke je treba nadzorovati in tako zagotoviti, da se ne bi po naključju igrali z orodjem.

OPOMBA: Ko je polnilnik priklopljen na električno omrežje, lahko pod določenimi pogoji tuj material, ki zaide v polnilnik, povzroči kratek stik med izpostavljenimi kontakti znotraj polnilnika. Tuj material iz prevodnih snovi, med katere med drugim spadajo tudi kamena volna, aluminijasta folija ali nabrani kovinski delci morate odstraniti iz vdolbin na polnilniku. Če v polnilniku ni paketa baterij, vedno izklopite polnilnik iz električnega omrežja. Izklopite polnilnik pred nameravanim postopkom čiščenja.

- **NIKOLI ne poskušajte polniti paketa baterij s polnilniki, ki v teh navodilih niso navedeni.** Polnilnik in paket baterij sta zasnovana posebej, tako da ju uporabljate skupaj.
- **Polnilniki, ki so v priročniku, so namenjeni izključno polnjenju paketov baterij FATMAX.** Vsaka drugačna uporaba lahko povzroči nevarnost požara, električnega udara ali smrti zaradi električnega udara.
- **Ne izpostavljajte polnilnika dežju ali snegu.**
- **Ko odklopite polnilnik, ga primite za vtič in ne za kabel.** Tako zmanjšate nevarnost poškodbe električnega vtiča in kabla.
- **Kabel mora biti postavljen tako, da ne stopate nanj, se ne spotikate obenj ali ga kako drugače izpostavite poškodbam in udarcem.**
- **Ne uporabljajte kabskega podaljška, razen če je to nujno potrebno.** Uporaba neustreznega podaljška kabla lahko povzroči nevarnost požara, električnega udara ali smrti zaradi električnega udara.
- **Na polnilnik ne postavljajte predmetov oz. polnilnika ne postavljajte na mehko podlago, ki bi lahko zakrila prezačevalne odprtine in povzročila prekomerno segrevanje notranjosti polnilnika.** Polnilnik postavite stran od izvora toplote. Prezačevanje polnilnika poteka skozi odprtine na vrhu in na dnu ohišja.
- **Ne uporabljajte polnilnika s poškodovanim kablom ali vtičem – poškodovani del takoj zamenjajte.**

- **Ne uporabljajte polnilnika, če je bil podvržen močnemu udarcu, če je padel na tla ali je bil kako drugače poškodovan.** Odnosite ga v popravilo v pooblaščen servis.
- **Polnilnika ne razstavljajte; če je potrebno popravilo, ga odnesite v pooblaščen servis.** Vsako nepravilno sestavljanje lahko povzroči nevarnost požara, električnega udara ali smrti zaradi električnega udara.
- Če je poškodovan kabel napajalnika, ga mora proizvajalec, njegov serviser ali ustrezna pooblaščen oseba nemudoma zamenjati in tako preprečiti morebitno nevarnost.
- **Odklopite polnilnik iz vira napajanja pred začetkom čiščenja. Tako zmanjšate nevarnost električnega udara.** Z odstranitvijo paketa baterij ne zmanjšate te nevarnosti.
- **NIKOLI ne poskušajte priklopiti dveh polnilnikov hkrati.**
- **Polnilnik je namenjen uporabi s standardnim gospodinjstvom električnim tokom 230 V. Ne poskušajte ga uporabljati z drugačno omrežno napetostjo.** To ne velja za polnilnik v vozilih.









Polnjenje baterije (sl. B)

1. Priklopite polnilnik na ustrezno vtičnico, preden vstavite vanj baterijo.
2. Vstavite paket baterij  v polnilnik in se prepričajte, ali je trdno vstavljen v polnilnik. Rdeča lučka (polnjenje) utripa neprekinjeno in označuje, da se je začel postopek polnjenja.
3. Konec polnjenja označuje rdeča lučka, ki SVETI neprekinjeno. Paket baterij je popolnoma napolnjen in ga lahko uporabite ali ga pustite v polnilniku. Za odstranitev paketa baterij iz polnilnika pritisnite in zadržite gumb za sprostitve baterije , ki je na bateriji.

POMNITE: Za optimalno delovanje in življenjsko dobo litij-ionskih baterij jih pred prvo uporabo popolnoma napolnite.

Delovanje polnilnika

Stanje napoljenosti baterije lahko preverite s pomočjo spodaj prikazanih indikatorjev napoljenosti.

Indikator napoljenosti			
	Polnjenje		
	Popolnoma napolnjena		
	Zakasnitev zaradi vročega/mrzle baterije*		

* Rdeča lučka bo utripala še naprej, rumena lučka pa bo svetila le med polnjenjem. Ko baterija doseže ustrezno temperaturo, rumena lučka ugasne, polnilnik pa nadaljuje s polnjenjem.

Združljivi polnilnik ne polni pokvarjenega paketa baterij.

Polnilnik bo zaznal pokvarjeno baterijo in ne bo zasvetil.

POMNITE: Problem je lahko tudi v samem polnilniku.

V primeru, da polnilnik nakazuje na težavo, ga skupaj z baterijo odnesite na pooblaščen servisni center za testiranje.

Zakasnitev zaradi vroče/mrzle baterije

Ko polnilnik zazna paket baterij, ki je prevroč ali prehladen, samodejno vklopi funkcijo zakasnitve zaradi vročih/hladnih baterij ter odloži polnjenje, dokler paket baterij ne doseže

primerne temperature. Polnilnik zatem samodejno preklopi nazaj v način polnjenja. Ta funkcija zagotavlja maksimalno življenjsko dobo baterije.

Hladen paket baterij se bo polnil s polovično hitrostjo polnjenja toplega paketa baterij. Paket baterij se v celotnem ciklu polnjenja polni počasneje in se ne vrne na najvišjo hitrost polnjenja, tudi če se baterija segreje.

Sistem elektronske zaščite

Litij-ionska orodja imajo vgrajen sistem elektronske zaščite, ki ščiti pakete baterij proti preobremenitvi, pregretjem ali pretirano izpraznitvijo.

Orodje se samodejno izključi, če se aktivira elektronski zaščitni sistem. V takem primeru vložite litij-ionsko baterijo v polnilnik in počakajte, da se popolnoma napolni.

Napotki za čiščenje polnilnika

 **OPOZORILO: Nevarnost električnega udara. Pred čiščenjem odklopite polnilnik iz vira napajanja z izmeničnim tokom.** Umazanijo in mast lahko odstranite z zunanosti ohišja polnilnika s pomočjo krpe ali mehke nekovinske ščetke. Ne uporabljajte vode ali čistilnih sredstev. Pazite, da voda ne prodre v notranjost orodja; nikoli ne potopite nobenega dela orodja v tekočino.

Paketi baterij

Pomembni napotki za varnost pri uporabi vseh vrst paketov baterij

Pri naročanju nadomestne baterije obvezno navedite kataloško številko in napetost baterije.

Paket baterij, ki ga vzamete iz embalaže, ni popolnoma napolnjen. Pred uporabo paketa baterij in polnilnika preberite spodnje napotke za varno uporabo. Nato upoštevajte navedene napotke za polnjenje.

PREBERITE CELOTNA NAVODILA

- **Ne polnite ali uporabljajte baterij v eksplozivnih okoljih, na primer na krajih z vnetljivimi tekočinami, plini ali prahom.** Ko baterijo vložite ali odstranite iz polnilnika, se lahko pri tem vnamejo prah ali hlapi.
- **Nikoli s silo ne potiskajte paketa baterij v polnilnik. Na noben način ne spreminjajte baterije zato, da bi jo lahko uporabili z nezdružljivim polnilnikom, ker lahko baterija počni in povzroči hude telesne poškodbe.**
- *Pakete baterij polnite samo s polnilniki FATMAX.*
- **NIKOLI JIH NE** polivajte s tekočino, niti jih ne potaplajte vanjo.
- **Ne shranjujte ali uporabljajte orodja in paketov baterij na krajih, kjer lahko temperatura pade pod 4 °C (39,2 °F) (na primer zunanje lope s kovinskimi stenami pozimi), ali preseže 40 °C (104 °F) (na primer zunanje lope s kovinskimi stenami poleti).**
- **Paketa baterij ne zažgite, četudi je močno poškodovan ali popolnoma izpraznjen.** Paket baterij lahko eksplozira in povzroči požar. Pri gorenju litij-ionske baterije nastajajo strupeni plini in snovi.
- **Če vsebina baterije pride v stik s kožo, prizadeto območje nemudoma sperite z blagim milom in vodo.**

Če tekočina iz baterije pride v oči, spirajte odprto oko z vodo 15 minut oz. dokler draženje ne poneha. Če je potrebna zdravniška pomoč, je v pomoč podatek, da je baterijski elektrolit sestavljen iz tekočih organskih ogljikov in litijevih soli.

- **Vsebina odprtih akumulatorskih celic lahko povzroči motnje dihanja.** Zagotovite svež zrak. Če simptomi ne izginejo, poiščite zdravniško pomoč.



OPOZORILO: Nevarnost opeklin. Tekočina v bateriji se lahko vname, če je izpostavljena iskram ali ognju.



OPOZORILO: Nikoli ne skušajte brez razloga odpreti paketa baterij. Če je ohišje paketa baterij počeno ali poškodovano, baterije ne vložite v polnilnik. Paketa baterij ne zdrobite, vrzite na tla, ali ga kako drugače poškodujte. Ne uporabljajte paketa baterij ali polnilnika, ki sta bila izpostavljena močnemu udarcu, ki sta padla na tla, bila povožena ali kako drugače poškodovana (npr. prebodena s sponko, udarjena s kladivom itd.). To lahko povzroči električni udar ali smrt zaradi električnega udara. Poškodovane baterije vrnite v servis za postopek recikliranja.



OPOZORILO: Nevarnost požara. Pri shranjevanju ali nošenju paketa baterij pazite, da se kovinski predmeti ne dotaknejo njegovih stikov. Na primer, ne nosite baterije v predpasniku, žepu, škatli za orodje, škatli z drugimi predmeti in izdelki, predalih itd. z raztresenimi žebliji, vijaki, ključji itd.



POZOR: Če orodja ne uporabljate, ga položite na bok na stabilno podlago, kjer ne bo nevarnosti, da bi orodje padlo ali se prevrnilo. Nekatera orodja z velikimi baterijami stojijo pokonci na bateriji, vendar se z lahkoto prevrnejo.

Prevoz



OPOZORILO: Nevarnost požara. Prevoz paketa baterij lahko povzroči požar, če priključki baterije pridejo v stik s prevodnimi materiali. Pri prevozu baterij se prepričajte, ali so priključki baterij zaščiteni in dobro izolirani pred materiali, ki bi lahko povzročili kratek stik.

POMNITE: Li-ionskih baterij ni dovoljeno shraniti v prtljago, ki se preverja.

Baterije FATMAX izpolnjujejo vse veljavne standarde za transport, ki so predpisani z industrijskimi in pravnimi standardi, vključno s Priporočili Združenih narodov za prevoz nevarnega blaga; predpisi Mednarodnega združenja letalskih prevoznikov (IATA) o nevarnih snoveh, Mednarodnim kodeksom za prevoz nevarnih snovi po morju (Kodeks IMDG) in Evropskim sporazumom o mednarodnem cestnem prevozu nevarnega blaga (ADR). Litij-ionske celice in baterije so bile testirane s testno metodo skladno s poglavjem 38.3 Priporočil Združenih narodov o prevozu nevarnega blaga: Priročnik testov in meril.

V večini primerov bo transport paketa baterij FATMAX izvzet iz določil za opredelitev kot nevarna snov razreda 9. Na splošno je treba litijeve-ionske baterije s količino energije, večjo od 100 vatnih ur (Wh), transportirati kot pošiljke, ki v celoti veljajo kot razred 9.

Vse li-ionske baterije imajo označeno moč baterije v vatnih urah na ohišju. Zaradi zahtevnosti predpisov FATMAX ne priporoča

transporta litijevih-ionskih paketov baterij po zraku ne glede na navedene vatne ure. Orodja z baterijami (kombinirani kompleti) se lahko transportirajo po zraku le, če navedba vatnih ur na bateriji ne presega 100 Wh.

Ne glede na to, ali se pošiljka šteje kot izvzeta iz določil ali v celoti regulirana, je odgovornost pošiljatelja, da se posvetuje za najnovejše predpise glede pakiranja, označevanja/oznak in glede zahtev dokumentacije.

Informacija, zapisana v tem poglavju navodil, je napisana v dobri veri in v prepričanju, da je točna v času izdaje tega dokumenta. Vendar za to ne nudimo nobene garancije niti izražene niti implicitne. Kupec je odgovoren, da zagotovi, da so vsa njegova dejanja v skladu z veljavnimi predpisi.

Priporočila za shranjevanje

1. Najprimernejši prostor za shranjevanje baterij je prostor, ki je hladen in suh in zavarovan pred neposredno sončno svetlobo ter prekomerno toploto ali mrazom. Za zagotovitev optimalne učinkovitosti in življenjske dobe baterije hranite baterijo pri sobni temperaturi, če je ne uporabljate.
2. Pri dolgotrajnem shranjevanju je za baterijo najbolje, da jo odstranite iz polnilnika in jo v celoti napolnjeno shranite v hladnem in suhem prostoru.

POMNITE: Shranjevanje popolnoma izpraznjenih paketov baterij ni priporočljivo. Pred ponovno uporabo bo treba paket baterij ponovno napolniti.

Oznake na polnilniku in paketu baterij

Poleg slikovnih oznak, uporabljenih v teh navodilih, so na polnilniku in na paketu baterij tudi naslednje oznake:



Preberite navodila za uporabo pred začetkom dela.



Čase polnjenja preverite v poglavju **Tehnični podatki**.



Baterij se ne dotikajte s prevodnimi predmeti.



Ne polnite poškodovanih paketov baterij.



Baterij ne izpostavljajte vodi.



Poškodovane električne kable nemudoma zamenjajte.



Baterije polnite samo, ko je temperatura v razponu med 4 °C in 40 °C.



Samo za uporabo v zaprtih prostorih.



Z odpadnim paketom baterij ravnajte v skladu s predpisi za varstvo okolja.





Pakete baterij FATMAX polnite samo s predpisanimi polnilniki FATMAX. Polnjenje paketov baterij FATMAX s polnilniki, ki niso zasnovani za polnjenje baterij FATMAX, lahko povzroči njihovo razpočenje ali vodi do drugih nevarnih situacij.



Ne sežgite paketa baterij.

Vrsta baterije

Ta orodja delujejo z 18-voltnim paketom baterij: SFMCPP32
Uporabljate lahko naslednje vrste paketov baterij: SFMCB202, SFMCB204, SFMCB206. Za več podrobnosti si oglejte poglavje **Tehnični podatki**.

Vsebina kompleta

Komplet vsebuje:

- 1 škarje za obrezovanje
- 1 navodila za uporabo
- 1 18-V 4 Ah paket baterij (SFMCB204), samo različica M1
- 1 2-A polnilnik (FMC692L), samo različica M1

POMNITE: Paketi baterij in polnilniki niso priloženi modelom z oznako NT.

- *Prepričajte se, ali se orodje, sestavni deli in pribor niso poškodovali med prevozom.*
- *Vzemite si čas in skrbno preberite in navodila za uporabo pred začetkom dela in jih razumite.*

Oznake na orodju

Na orodju so nameščene naslednje slikovne oznake:



Preberite navodila za uporabo pred začetkom dela.



Uporabljajte zaščitna očala.



Zavarujte napravo proti dežju ali veliki vlagi in je med dežjem ne puščajte na prostem.



Rok ne držite v bližini.



Rezila se premikajo tudi še potem, ko je motor že ugasnjen



Izvrženi predmeti lahko poškodujejo ljudi.



Prisotni naj se umaknejo na varno razdaljo.



Izključite orodje. Pred začetkom vzdrževanja orodja odstranite baterijo iz orodja.



Direktiva 2000/14/ES za zajamčeno zvočno moč.

Lokacija datumske kode (sl. A)

Datumska koda **9**, ki vsebuje tudi podatek o letu izdelave, je odtisnjena na ohišju.

Primer:

2022 XX XX

Leto in teden izdelave

Opis (sl. A)



OPOZORILO: Nikoli ne predelujte električnega orodja ali njegovih sestavnih delov. To lahko povzroči okvaro orodja ali telesne poškodbe.

- 1 Sprožilno stikalo
- 2 Gumb za zaklepanje
- 3 Stikalo za odpahnitev
- 4 Glavni ročaj
- 5 Premično rezilo
- 6 Fiksno rezilo
- 7 Baterija
- 8 Gumb za sprostitvev baterije

Predvidena uporaba

Škarje za obrezovanje FATMAX, SFMCPP32, so namenjene poklicnemu oblikovanju pokrajine. Škarje za obrezovanje so namenjene za uporabo le pri rastlinskih materialih.

NE uporabljajte naprave v vlažnih pogojih ali v prisotnosti vnetljivih tekočin in plinov.

Te škarje za obrezovanje so profesionalno električno orodje.

Otrokom **NE DOVOLITE** stika z orodjem.

Neizkušeni uporabniki naj to orodje uporabljajo samo ob prisotnosti nadzornika.

- **Majhni otroci in osebe s posebnimi potrebami.** Naprava ni namenjena uporabi s strani otrok ali neizkušenih oseb brez primerne nadzora.
- Izdelka ne smejo uporabljati osebe (vključno z otroki) z zmanjšanimi fizičnimi, čutnimi ali umskimi sposobnostmi in osebe s pomanjkanjem izkušenj, znanja ali spretnosti, če jih ne nadzoruje oseba, ki je odgovorna za njihovo varnost. Otroci ne smejo biti nikoli brez nadzorstva in sami z orodjem.

SESTAVA IN NASTAVITVE



OPOZORILO: Za zmanjšanje nevarnosti hudih telesnih poškodb morate pred nastavitvijo ali demontažo/namestitvijo priključkov oz. pribora izključiti orodje in odstraniti paket baterij. Nehoteni zagon naprave lahko povzroči poškodbe.



OPOZORILO: Uporabljajte samo pakete baterij in polnilnike FATMAX.

Vstavljanje in odstranjevanje paketa baterij pri orodju (sl. C)

POMNITE: Preverite, ali je paket baterij **7** popolnoma napolnjen.

Vstavljanje paketa baterij v ročaj orodja

1. Poravnajte paket baterij z vodiloma v ročaju orodja (sl. C).

2. Potisnite jo v ročaj tako, da se trdno prilega ročaju orodja in da zaslišite klik, ko se paket baterij zaskoči v ležišče.

Odstranitev paketa baterij iz orodja

1. Pritisnite na gumb za sprostitve baterije **8** in izvlecite paket baterij iz ročaja orodja.
2. Vstavite paket baterij v polnilnik, kot je opisano v poglavju o polnilniku v teh navodilih.

Kazalnik stanja napolnjenosti paketov baterij (sl. B)

Nekateri paketi baterij FATMAX imajo vgrajen indikator stanja energije, ki ga sestavljajo trije zeleni LED-i, ki ponazarjajo stanje napolnjenosti paketa baterij.

Za prikaz stanja napolnjenosti pritisnite in zadržite gumb merilnika napolnjenosti paketa baterij **15**. Prikaže se kombinacija treh zelenih LED-lučk, ki ponazori stanje napolnjenosti. Če je paket baterij preveč izpraznjen, se kazalnik stanja energije ne bo prikazal, paket baterij pa je treba napolniti.

POMNITE: Indikator napolnjenosti prikazuje samo nivo napolnjenosti paketa baterij. Kazalnik ne prikazuje stanja funkcionalnosti orodja, prikaz pa je odvisen od sestavnih delov izdelka, temperature in delovne operacije.

UPORABA

Navodila za uporabo



OPOZORILO: Vedno upoštevajte varnostna navodila in ustrezne predpise.



OPOZORILO: Za zmanjšanje nevarnosti težkih telesnih poškodb morate pred nastavitvijo ali demontažo/namestitvijo priključkov oz. opreme izključiti orodje in odstraniti paket baterij. Nehoteni zagon naprave lahko povzroči poškodbe.

Pravilni položaj rok (sl. D, E)



OPOZORILO: Da bi zmanjšali tveganje za nastanek hudih telesnih poškodb, **VEDNO** držite roke v pravilnem položaju, kot prikazuje slika.



OPOZORILO: Da bi zmanjšali tveganje za nastanek hudih poškodb, **VEDNO** bodite pripravljeni na možne nenadne spremembe.

Pravilni položaj rok zahteva eno roko na glavnem ročaju **4**.

Drugo roko umaknite iz območja rezanja.

Vklop (sl. A, D, E)



NEVARNOST: Roke in drugi dele telesa ne držite jih v bližini rezila. Stik z rezilom bo povzročil težke telesne poškodbe in nevarnost odrezanja delov telesa.



OPOZORILO: Nikoli ne poskušajte zakleniti stikala na položaju VKLOP.

1. Ko so roke in drugi deli telesa odmaknjeni od rezila, pritisnite gumb za odpahnitev **2** navzdol in pritisnite stikalo za odpahnitev **3**, nato stisnite sprožilno stikalo **1**.
2. Rezilo **5** bo izvedlo cikel reza. Ko je cikel končan morate spustiti sprožilno stikalo **1**.

3. Za ponavljajoče reze znova stisnite sprožilno stikalo **1** in ob tem držite pritisnjeno stikalo za odpahnitev **3**.
4. Izklopite orodje, spustite sprožilno stikalo **1** in stikalo za odpahnitev **3**.

POMNITE: Za neprekinjeno napajanje enote morate nenehno stiskati stikalo za odpahnitev **3**. Če ga držite predolgo, bo orodju potekel čas delovanja in znova boste morali sprostiti stikala ter ga zagnati znova.

POMNITE: Če nehotite pritisnite gumb za odpahnitev **2** ali stikalo za odpahnitev **3** in ne stisnete sprožilnega stikala **1**, se bo orodje izklopilo.

Navodila za obrezovanje (sl. A, E)



NEVARNOST: Rok in drugih delov telesa ne držite v bližini rezila. Stik z rezilom vas lahko hudo poškoduje.



OPOZORILO: Da bi se obvarovali poškodb, upoštevajte naslednje:

- Navodila za uporabo preberite pred začetkom dela. Shranite priročnik z navodili.
- Pred vsako uporabo pregledajte grmovje, ali v njej ni tujkov, kot so žice.
- Z roko trdno držite orodje in drugo roko odmaknite ob območja rezanja. Ne delajte nad glavo.
- Orodja ne uporabljajte v mokrih pogojih.



POZOR: Rezil ne uporabljajte za rezanje vej, debelejših od 25 mm. Škarje uporabljajte le za obrezovanje običajnega grmičevja okoli hiš in stavb.

Delovni položaj (sl. D, E)

Ohranjajte varno stojišče ter ravnotežje in se ne iztegujte prekomerno.

Med obrezovanjem nosite zaščitna očala, nedrsečo obutev in gumijaste rokavice. Orodje držite trdno. Škarje za obrezovanje vedno držite tako, kot je prikazano na sl. D in E. Več informacij izveste v razdelku **Pravilni položaj rok**.

Nikoli ne držite orodja za rezila.

1. Vejo, ki jo režete, postavite med premično rezilo **5** in fiksno rezilo **6**.
2. Gumb za odpahnitev **2** potisnite navzdol in stisnite stikalo za odpahnitev **3** in nato stisnite sprožilno stikalo **1**.
3. Premično rezilo **5** bo izvedlo cikel reza in odrezalo vejo.

POMNITE: Veje režite pod kotom, tako boste dobili bolj čisti rez.

4. Spustite sprožilno stikalo.

POMNITE: Če morate sočasno odrezati več vej, lahko stikalo za odpahnitev **3** držite navzdol in aktivirate sprožilno stikalo **1** toliko krat, kot je treba. Sicer pa ponovite korake 1–4.

VZDRŽEVANJE

Vaše električno orodje je namenjeno dolgotrajnemu obratovanju z minimalnim vzdrževanjem. Dolgoročno zadovoljivo delovanje je odvisno od pravilne nege in rednega čiščenja orodja.



OPOZORILO: Za zmanjšanje nevarnosti težkih telesnih poškodb morate pred nastavitvijo ali demontažo/namestitvijo priključkov oz. opreme

izključiti orodje in odstraniti paket baterij. Nehoteni zagon naprave lahko povzroči poškodbe.

Polnilnika in paketa baterij ni mogoče servisirati.

Odstranitev in namestitvev rezila (sl. A, F, G)



NEVARNOST: NEVARNOST TELESNIH POŠKODB.
OB PONOVNEMU NAMEŠČANJU SISTEMA REZILA ZAGOTOVITE, DA JE VSAK POSAMEZNI SESTAVNI DEL NAMEŠČEN PRAVILNO TAKO, KOT JE OPISANO SPODAJ. NEPRAVILNA NAMESTITEV REZILA ALI DRUGIH DELOV SISTEMA REZILA LAHKO POVZROČI TEŽKE TELESNE POŠKODBE.



NEVARNOST: Da bi zmanjšali nevarnost težkih telesnih poškodb, izključite enoto in odstranite paket baterij ter šele nato začnite z nastavljanjem ali demontažo/montažo priključkov ali opreme.
Nehoteni zagon lahko povzroči težke telesne poškodbe.



OPOZORILO: Nosite zaščitne rokavice in pravo zaščito za oči. Bodite pazljivi, robovi rezila so zelo ostri.

Nadomestna rezila so na voljo v najbližjem pooblaščenem servisnem središču. Pri škarijah za obrezovanje je treba uporabiti nadomestno rezilo DCMPPRB1.

1. Odstranite baterijo.
2. Nosite ustrezne zaščitne rokavice in zaščitna očala in bodite pazljivi, da se ne porežete.
3. Izdelek postavite na gladko, vodoravno, ravno površino.
4. Odstranite kapico matice **11** tako, da jo obračate v nasprotni smeri gibanja urinega kazalca.

POMNITE: Če kapice matice ni mogoče odstraniti, si pomagajte s 5-mm šesterkotnim ključem.

5. Izvlecite pokrov rezila **10**.
6. Odstranite rezilo **5**, kot je prikazano na sl. G.
7. Namestite novo rezilo.

POMNITE: Zagotovite, da bo premično rezilo gledalo proti fiksnemu rezilu, kot je prikazano na sl. G.

8. Znova namestite pokrov rezila.
9. Kapico matice uvijte v smeri gibanja urinega kazalca in zagotovite, da je to opravilo varno.

Vzdrževanje rezila (sl. H)



OPOZORILO: Med odstranjevanjem, brušenjem in nameščanjem rezila vedno uporabljajte rokavice in zaščitna očala.

Rezila so izdelana iz zelo kakovostnega kaljenega jekla in z normalno uporabo škarij brušenje rezil ne bo potrebno.

Toda če škarje po nesreči zadenejo ob žično ograjo, kamenje, steklo oz. drugi trdi predmet, se lahko rezilo poškoduje. Če se rezilo pomika običajno in poškodba ne ovira pravičnega delovanja rezila, poškodbe ni treba odpraviti. Če po nesreči izpustite škarje na tla, pred uporabo škarij preverite nastale poškodbe. Če je rezilo zvito, ohišje počeno, če so ročaji poškodovani ali če opazite kakšno drugo poškodbo, ki lahko vpliva na varno delovanje orodja, se pred ponovno uporabo orodja obrnite na pooblaščenega serviserja, ki bo popravil nastale poškodbe.

1. Odstranite baterijo.
2. Odstranite rezilo s škarij za obrezovanje. Glej navodila za **Odstranitev in namestitvev rezila**.
3. Nosite ustrezne zaščitne rokavice in zaščitna očala in bodite pazljivi, da se ne porežete.
4. Rezilo **5** zavarujte v primežu **14**, kot je prikazano na sl. H.
5. S fino pilo **13** (ni priložena) ali z brusilnim kamnom (ni priložen) pazljivo nabrusite rob rezanja **12** rezila, ob tem pa ohranite originalni kot rezila.
6. Preglejte rob fiksnega rezila in s fino pilo odstranite vse grbine.
7. Namestite nabrušeno rezilo, kot je opisano v razdelku **Odstranitev in namestitvev rezila**.

Mazanje rezila (sl. A)

1. Po uporabi odstranite baterijo (7).
2. Na izpostavljena rezila skrbno nanesite topilo za smole.

Shranjevanje (sl. A)



OPOZORILO: Rok ne približajte rezilu.

1. Po uporabi odstranite baterijo.
2. Shranite na suhem mestu, stran od dosega otrok.



Mazanje

Električno orodje ne zahteva dodatnega mazanja.



Čiščenje



OPOZORILO: Odstranite umazanijo in prah iz glavnega ohišja z izpihovanjem s suhim zrakom, ko opazite, da se prah nabere v in okoli odprtih za zračenje. Med opravljanjem tega postopka nosite ustrezno zaščito za oči in masko za obraz.



OPOZORILO: Za čiščenje nekovinskih delov orodja nikoli ne uporabljajte kemičnih sredstev ali drugih močnih kemikalij. Take kemikalije lahko oslabijo materiale, iz katerih so izdelani ti deli. Uporabite samo krpo, navlaženo z vodo oz. milnico. Pazite, da voda ne prode v notranjost orodja; nikoli ne potopite nobenega dela orodja v tekočino.

Izbirna oprema



OPOZORILO: Ker dodatna oprema, ki je ni izdelalo podjetje FATMAX, ni bila preizkušena s tem strojem, je njena uporaba lahko nevarna. Za zmanjšanje tveganja poškodb s tem izdelkom uporabljajte le originalno FATMAX dodatno opremo.

Če potrebujete več informacij glede ustreznosti pribora, se obrnite na svojega prodajalca.

Varovanje okolja



Ločeno zbirajte odpadke. Orodij in baterij, označenih s tem simbolom, ne odlagajte skupaj z drugimi gospodinjstskimi odpadki.

■ Orodje in baterije vsebujejo materiale, ki jih je mogoče znova uporabiti ali reciklirati, kar zmanjšuje potrebo po surovinah.

Električne izdelke in baterije reciklirajte v skladu s krajevnimi predpisi. Za dodatne podrobnosti obiščite spletno stran www.2helpU.com.

Polnilni paket baterij

Ta paket baterij z dolgo življenjsko dobo morate napolniti, ko ne zmore več zagotavljati dovolj energije za dela, ki jih je orodje prej opravljalo z lahkoto. Ob koncu njene tehnične življenjske dobe ravnajte z njo v skladu s predpisi za varovanje okolja:

- Do konca izpraznite baterijo, nato jo odstranite iz orodja.
- Litijeve-ionske baterije je mogoče reciklirati. Odnosite jih k svojemu prodajalcu ali v obrat za recikliranje. Zbrani paketi baterij baterije bodo reciklirani oz. odstranjeni med odpadke v skladu s predpisi.

REZAČ GRANA OD 18 V

SFMCPP32

Čestitamo!

Odabrali ste alat tvrtke FATMAX. Godine iskustva i neprekidnih poboljšanja čine FATMAX jednim od najpouzdanijih partnera za korisnike potrošačkih električnih alata.

SFMCPP32		
Napon	V _{oc}	18
Tip		1
Vrsta baterije		Li-Ion
Kapacitet rezanja	mm	32
Masa (bez baterije)	kg	1,3

Vrijednosti buke i/ili vrijednosti vibracija (troosni vektorski zbroj) u skladu s normom EN62841:

L _{PA} (razina emisije zvučnog tlaka)	dB(A)	64
K (nesigurnost za danu razinu zvuka)	dB(A)	3,0
L _{WA} (snaga zvuka)	dB(A)	74
K (nesigurnost izmjerene razine zvučne snage)	dB(A)	3,1
L _{WA} (zajamčena razina zvučne snage)	dB(A)	87
Vrijednost emisije vibracija a _H =	m/s ²	2,5
Nesigurnost K =	m/s ²	1,5

Vibracije i/ili buka navedene na ovom informacijskom listu izmjerene su u skladu sa standardiziranim ispitivanjem opisanim u dokumentu EN62841 i mogu se upotrijebiti za međusobno uspoređivanje alata. Može se koristiti za preliminarno procjenjivanje izloženosti.



UPOZORENJE: Deklarirana razina emisije vibracija i/ili buke odnosi se na glavne primjene alata. Međutim, ako se alat koristi u drugim primjenama, s drugim nastavcima ili ako je loše održavan, emisija vibracija i/ili buke mogla bi se razlikovati. To može značajno povećati razinu izloženosti tijekom ukupnog vremena upotrebe.

Pri procjeni razine izloženosti vibracijama i/ili buci potrebno je uzeti u obzir vrijeme tijekom kojeg je alat isključen i vrijeme dok je uključen, ali se ne upotrebljava za izvođenje radova. To može značajno smanjiti razinu izloženosti tijekom ukupnog vremena upotrebe.

Provjerite dodatne sigurnosne mjere za zaštitu korisnika od učinka vibracija i/ili buke kao što su: održavanje alata i pribora, održavanje ruku toplima (važno za vibracije), organizacija radnih procedura.

Deklaracija o usklađenosti EZ-a

Direktiva o strojevima



Rezač grana SFMCPP32

FATMAX izjavljuje da su proizvodi opisani u odjeljku **Tehnički podaci** u skladu sa sljedećim propisima: 2006/42/EZ, EN62841-1:2015.

2000/14/EZ, dodatak V.

L_{WA} (izmjerena snaga zvuka) 74 dB(A)

Nesigurnost (K) = 3.1 dB(A),

L_{WA} (zajamčena snaga zvuka) 87 dB(A).

Ovi proizvodi također su usklađeni s direktivama 2014/30/EU i 2011/65/EU. Za dodatne informacije kontaktirajte tvrtku FATMAX putem sljedeće adrese ili pogledajte prilog pri kraju priručnika.

Dolje potpisani je odgovoran za usklađenost tehničke dokumentacije i ovu izjavu iznosi u ime tvrtke FATMAX.

Markus Rempel

Vice-President Engineering, PTE-Europe
FATMAX, Richard-Klinger-Straße 11,
65510, Idstein, Germany
29.12.2021

IZJAVA O SUKLADNOSTI

PROPISI O ISPORUCI STROJEVA (SIGURNOSTI)

IZ 2008.



Rezač grana SFMCPP32

FATMAX izjavljuje da su proizvodi opisani u odjeljku **Tehnički podaci** u skladu sa sljedećim propisima:

Propisi o isporuci strojeva (sigurnost), 2008., S.I. 2008/1597 (u skladu s izmjenama i dopunama), EN62841-1:2015.

Emisija buke u okolini od strane opreme za uporabu u Propisima o vanjskoj uporabi iz 2001., S.I. 2001/1701 (u skladu s izmjenama i dopunama), raspored 8.

L_{WA} (izmjerena snaga zvuka) 74 dB(A)

Nesigurnost (K) = 3,1 dB (A)

L_{WA} (zajamčena snaga zvuka) 87 dB(A).

Baterije				Punjači/vrijeme punjenja (minute)
Kat. br.	V DC	Ah	Masa (kg)	SFMCB12
SFMCB202	18	2,0	0,4	X
SFMCB204	18	4,0	0,6	X
SFMCB206	18	6,0	0,9	X

Ovi su proizvodi u skladu sa sljedećim propisima Ujedinjenog Kraljevstva:

Propisi o elektromagnetskoj kompatibilnosti, 2016., S.I. 2016/1091 (u skladu s izmjenama i dopunama).

Propisi o ograničenju uporabe određenih opasnih tvari u električnoj i elektroničkoj opremi 2012, S.I. 2012/3032 (u skladu s izmjenama i dopunama).

Za dodatne informacije kontaktirajte tvrtku FATMAX putem sljedeće adrese ili pogledajte prilog pri kraju priručnika.

Dolje potpisani je odgovoran za usklađenost tehničke dokumentacije i ovu izjavu iznosi u ime tvrtke FATMAX.



Paul Featherstone

Vice President Professional Power Tools EANZ GTS

FATMAX UK, 270 Bath Road, Slough

Berkshire, SL1 4DX

England

29.12.2021



UPOZORENJE: Pročitajte priručnik s uputama kako biste smanjili rizik od ozljeda.

Definicije: Sigurnosne smjernice

Definicije navedene u nastavku opisuju razinu ozbiljnosti svih upozorenja. Pročitajte priručnik i obratite pažnju na ove simbole.



OPASNOST: Označava neposrednu rizičnu okolnost koja će, ako se ne izbjegne, **rezultirati ozbiljnim ozljedama ili smrću.**



UPOZORENJE: Označava potencijalno rizičnu okolnost koja, ako se ne izbjegne, **može rezultirati smrću ili ozbiljnim ozljedama.**



OPREZ: Označava potencijalno rizičnu okolnost koja, ako se ne izbjegne, **može rezultirati manjim ili srednje teškim ozljedama.**

NAPOMENA: Naznačuje praksu koja nije vezana uz tjelesne ozljede, a ako se ne izbjegne, **može rezultirati materijalnom štetom.**



Označava rizik od strujnog udara.



Označava rizik od požara.

OPĆA SIGURNOSNA UPOZORENJA ZA ELEKTRIČNE ALATE



UPOZORENJE: PROUČITE SVA SIGURNOSNA UPOZORENJA, UPUTE, ILUSTRACIJE I SPECIFIKACIJE ISPORUČENE UZ OVAJ ELEKTRIČNI ALAT.

Nepoštivanje uputa navedenih u nastavku može rezultirati strujnim udarom, požarom i/ili ozbiljnim ozljedama.

SVA UPOZORENJA I SVE UPUTE ČUVAJTE ZA BUDUĆE POTREBE

Izraz "električni alat" u upozorenjima odnosi se na električni alat napajan iz strujne utičnice (sa žicom) ili električni alat napajan akumulatorskom baterijom (bez žice).

1) Sigurnost na radnome mjestu

- Radno mjesto održavajte čistim i dobro osvijetljenim.** Zakrčeni ili mračni prostori dovode do nezgoda.
- S električnim alatima ne radite u eksplozivnom okruženju, kao što je blizina zapaljivih tekućina, plinova ili prašine.** Električni alati stvaraju iskre koje mogu zapaliti prašinu ili pare.
- Pri radu s električnim alatom držite podalje promatrače i djecu.** Zbog odvratanja pozornosti mogli biste izgubiti nadzor nad uređajem.

2) Zaštita od električne struje

- Utikači električnih alata moraju odgovarati utičnicama. Nikad i ni na koji način ne prepravljajte utikač.** Pri upotrebi električnih alata s uzemljenjem ne koristite prilagodne utikače. Neizmijenjeni utikači i odgovarajuće utičnice smanjit će rizik od strujnog udara.
- Izbjegavajte fizički kontakt s uzemljenim površinama poput cijevi, radijatora, metalnih okvira i hladnjaka.** Ako je tijelo uzemljeno, rizik od strujnog udara je povećan.
- Električne alate ne izlažite kiši ni vlazi.** Prodiranje vode u električni alat povećat će rizik od strujnog udara.
- Kabel ne upotrebljavajte za nepredviđene namjene. Kabel ne upotrebljavajte za nošenje, povlačenje ili odvajanje utikača alata iz električne utičnice. Kabel držite daleko od izvora topline, ulja i oštarih ili pokretnih dijelova.** Oštećeni ili zapleteni kabel povećat će rizik od strujnog udara.
- Pri radu s električnim alatom na otvorenom upotrijebite produžni kabel koji je za to predviđen.** Upotreba kabela prikladnog za otvorene prostore smanjuje rizik od strujnog udara.

- f) **Ako nije moguće izbjeći upotrebu električnog alata u vlažnim uvjetima, upotrijebite napajanje s diferencijalnom sklopkom za zaštitu od neispravnosti uzemljenja (RCD).** Upotreba sklopke na diferencijalnu struju (RCD) smanjuje rizik od strujnog udara.

3) Osobna sigurnost

- a) **Pri radu s električnim alatom budite oprezni i razumni. Ne koristite električni alat ako ste umorni ili pod utjecajem droga, alkohola ili lijekova.** Trenutak nepažnje tijekom rada s električnim alatom može dovesti do ozbiljnih ozljeda.
- b) **Koristite opremu za osobnu zaštitu. Uvijek koristite zaštitu za oči.** Upotreba zaštitne opreme poput maske protiv prašine, sigurnosnih neklizajućih cipela, šljema ili zaštite sluha u odgovarajućim uvjetima smanjit će rizik od tjelesnih ozljeda.
- c) **Spriječite nenamjerno uključivanje. Prije priključivanja u električnu mrežu ili umetanja baterije, kao i prije uzimanja ili nošenja alata, provjerite je li prekidač u isključenom položaju.** Nošenje električnog alata tako da je prst na prekidaču ili priključivanje električnog alata kojemu je prekidač uključen dovodi do nezgoda.
- d) **Prije nego što uključite električni alat, uklonite s njega sve rotirajuće za prilagodavanje i sl.** Ostavljanje ključa na rotirajućem dijelu električnog alata može dovesti do ozljede.
- e) **Ne posežite predaleko. Pazite na ravnotežu i zauzmite stabilan položaj.** To omogućuje bolji nadzor nad električnim alatom u neočekivanim situacijama.
- f) **Nosite odgovarajuću odjeću. Ne nosite široku odjeću ili nakit. Kosu i odjeću uvijek držite daleko od pokretnih dijelova.** Pokretni dijelovi mogu zahvatiti labavo obučenu odjeću, nakit ili dugu kosu.
- g) **Ako je moguće priključiti uređaje za odvođenje i prikupljanje prašine, pazite na njihovo pravilno povezivanje i upotrebu.** Upotreba uređaja za prikupljanje prašine može smanjiti opasnosti vezane uz prašinu.
- h) **Ne dopustite da poznavanje alata koje ste stekli temeljem česte uporabe alata dovede do samozadovoljstva i zanemarivanja sigurnosnih propisa za alate.** Nemarna radnja može izazvati tešku ozljedu u djeliću sekunde.

4) Upotreba i čuvanje električnih alata

- a) **Ne primjenjujte silu na električni alat. Upotrijebite odgovarajući električni alat za posao koji obavljate.** Prikladan električni alat bolje će i sigurnije obaviti posao brzinom za koju je predviđen.
- b) **Ne koristite električni alat ako se prekidač ne može prebaciti u isključeni ili uključeni položaj.** Svaki električni alat kojim se ne može upravljati pomoću prekidača predstavlja opasnost i potrebno ga je popraviti.

- c) **Prije podešavanja, zamjene pribora ili pohrane električnog alata izvucite utikač iz utičnice odvojite i/ili uklonite bateriju ako se ona može odvojiti.** Ove sigurnosne mjere smanjuju rizik od nehotičnog pokretanja električnog alata.
- d) **Električne alate koji se ne upotrebljavaju pohranite izvan dohvata djece i ne dopustite upotrebu osobama koje nisu upoznate s alatom ili ovim uputama.** Električni alati opasni su ako njima rade nestručni korisnici.
- e) **Održavajte električne alate i pribor. Provjerite ima li otklona ili savijenih pokretnih dijelova, napuklih dijelova ili drugih okolnosti koje mogu utjecati na rad električnog alata. Ako je alat oštećen, popravite ga prije upotrebe.** Velik broj nezgoda uzrokovan je loše održanim električnim alatima.
- f) **Rezne alate održavajte oštroma i čistima.** Pravilno održavanje reznih alata i njihovih oštrica smanjuje mogućnost savijanja i olakšava upravljanje.
- g) **Električni alat, pribor itd. upotrebljavajte u skladu s ovim uputama te uzimajući u obzir radne uvjete i posao koji je potrebno obaviti.** Upotreba električnih alata za poslove za koje nije namijenjen može dovesti do opasnih situacija.
- h) **Rukohvate i prihvatne površine održavajte suhima, čistima i bez prisutnosti ulja ili masti.** Klizavi rukohvati i prihvatne površine ne omogućuju sigurno rukovanje i upravljanje alatom u neočekivanim situacijama.

5) Upotreba i čuvanje akumulatorskih baterija

- a) **Punite isključivo punjačem koji je odredio proizvođač.** Punjač koji je pogodan za jednu vrstu baterije može predstavljati rizik od požara ako se upotrebljava uz druge baterije.
- b) **Električne alate upotrebljavajte isključivo uz preporučene baterije.** Upotreba bilo koje druge baterije može predstavljati rizik od ozljede i požara.
- c) **Kad baterija nije u upotrebi, držite je podalje od ostalih metalnih predmeta poput spajalica za papir, ključeva, čavala, vijaka i drugih manjih metalnih predmeta koji mogu uzrokovati kratki spoj baterijskih priključaka.** Kratki spoj priključaka baterije može uzrokovati eksploziju ili požar.
- d) **U slučaju nepravilne upotrebe iz baterije bi mogla iscuriti tekućina. Izbjegavajte kontakt. Ako dođe do slučajnog kontakta, isperite vodom. Ako tekućina dospije u oči, odmah potražite liječničku pomoć.** Tekućina iz baterije može uzrokovati iritacije i opekline.
- e) **Ne upotrebljavajte bateriju ili alat koji je oštećen ili izmijenjen.** Oštećene ili izmijenjene baterije mogu imati nepredvidljivo ponašanje i dovesti do požara, eksplozije ili opasnosti od ozljede.
- f) **Ne izlažite bateriju ili alat vatri ili prekomjernoj temperaturi.** Izlaganje vatri ili temperaturi iznad 130 °C može izazvati eksploziju.

- g) *Slijedite sve upute za punjenje i ne punite bateriju ili alat izvan raspona temperature navedenog u uputama. Nepravilno punjenje ili punjenje izvan navedenog raspona temperature može oštetiti bateriju i povećati opasnost od požara.*

6) Servisiranje

- a) *Električne alate servisirajte kod kvalificiranog serviser a i upotrebom identičnih zamjenskih dijelova. To omogućuje sigurnu uporabu alata.*
- b) *Nikada ne servisirajte oštećene baterije. Servisiranje baterija smije obavljati samo proizvođač ili ovlašteni servis.*

Stalno prisutni rizici

Usprkos primjenjivanju važećih sigurnosnih propisa i sigurnosnih uređaja, određene stalno prisutne rizike nije moguće izbjeći.

To su:

- *Oštećenje sluha.*
- *Rizik od tjelesnih ozljeda uslijed letećih čestica.*
- *Rizik od opekotina uslijed zagrijavanja pribora tijekom rada.*
- *Rizik od tjelesnih ozljeda uslijed dulje upotrebe.*

SAČUVAJTE OVE UPUTE

Punjači

Punjači tvrtke FATMAX ne zahtijevaju prilagodavanje i projektirani su za što jednostavniju upotrebu.

Zaštita od električne struje

Elektromotor je projektiran za samo jedan napon.

Uvijek provjerite odgovara li napon baterije naponu navedenom na opisnoj oznaci. Također provjerite odgovara li napon vašeg punjača naponu gradske mreže.



Ovaj FATMAX punjač dvostruko je izoliran sukladno smjernici EN60335 te žica uzemljenja nije potrebna.

Ako je kabel napajanja oštećen, mora ga zamijeniti FATMAX ili ovlašteni servis.

Zamjena mrežnih utikača (samo za UK i Irsku)

Ako je potrebno postaviti novi strujni utikač:

- *Na siguran način zbrinite stari utikač.*
- *Smeđi vodič spojite na fazni priključak u utikaču.*
- *Plavi vodič spojite na neutralni priključak u utičnici.*



UPOZORENJE: Na priključak uzemljenja nije potrebno ništa povezivati.

Slijedite upute za ugradnju isporučene uz utikač dobre kvalitete. Preporučeni osigurač: 3 A.

Upotreba produžnog kabela

Produžni kabel upotrijebite samo ako je to neizbježno.

Upotrijebite odobreni produžni kabel koji je pogodan za ulaznu snagu vašeg punjača (pregledajte **Tehničke podatke**). Najmanja debljina vodiča je 1 mm², a najveća duljina je 30 m.

U slučaju upotrebe kabela na kolutu, kabel uvijek potpuno odmotajte.

Važne sigurnosne upute za sve punjače baterija

SAČUVAJTE OVE UPUTE: Ovaj priručnik sadrži važne sigurnosne i radne upute za kompatibilne punjače baterija (pogledajte u poglavlje **Tehnički podaci**).

- Prije upotrebe punjača pročitajte sve upute i oznake upozorenja na punjaču, bateriji i proizvodu koji koristi bateriju.



UPOZORENJE: *Opasnost od strujnog udara. Ne dopustite da u punjač dospje bilo kakva tekućina. Može doći do strujnog udara.*



UPOZORENJE: *Preporučujemo uporabu sklopke na diferencijalnu struju od 30 mA ili manje.*



OPREZ: *Rizik od opekline. Da biste smanjili rizik od ozljede, punite samo punjive baterije tvrtke FATMAX. Ostale vrste baterija mogu prsnuti te uzrokovati tjelesne ozljede i materijalnu štetu.*





OPREZ: *Djeca trebaju biti pod nadzorom kako se ne bi igrala uređajem.*

NAPOMENA: *U određenim uvjetima strani predmeti mogu uzrokovati kratki spoj izloženih kontakata u punjaču dok je punjač priključen u električno napajanje. Električno vodljivi strani predmeti kao što su, između ostalih, čelična vuna, aluminijska folija ili bilo kakve naslage metalnih čestica, moraju se držati podalje od otvora punjača. Punjač uvijek isključite iz električnog napajanja ako baterija nije postavljena. Punjač prije čišćenja isključite iz napajanja.*

- **Bateriju NE POKUŠAVAJTE puniti punjačima koji nisu navedeni u ovom priručniku.** *Punjač je predviđen samo za određeni tip baterije.*
- **Ovi punjači predviđeni su samo za punjenje FATMAX punjivih baterija.** *Bilo kakva druga upotreba može rezultirati požarom ili strujnim udarom.*
- **Punjač ne izlažite snijegu ni kiši.**
- **Dok punjač izvlačite iz utičnice, ne povlačite za kabel, nego za utikač.** *Time smanjujete mogućnost oštećivanja utikača ili kabela.*
- **Pobrinite se da kabel ne bude postavljen tako da se na njega može nagaziti, zaplesti o njega ili ga oštetiti na bilo koji način.**
- **Ne upotrebljavajte produžne kabele osim ako je to neizbježno.** *Nepravilna upotreba produžnih kabela može rezultirati opasnošću od požara ili strujnog udara.*
- **Na punjač ne stavljajte nikakve predmete, a sam punjač ne postavljajte na mekanu površinu koja bi mogla blokirati otvore za prozračivanje i uzrokovati prekomjerno zagrijavanje unutrašnjosti.** *Punjač postavite podalje od bilo kakvog izvora topline. Punjač se prozračuje kroz otvore na vrhu i dnu kućišta.*
- **Punjač ne upotrebljavajte ako su kabel ili utikač oštećeni** - odmah ih zamijenite.
- **Punjač ne upotrebljavajte ako je primio snažan udarac, ako je ispušten na tlo ili ako je oštećen na bilo koji način.** *Predajte ga u ovlašteni servis.*

- **Punjač ne rastavljajte. Ako je potrebno servisiranje ili popravak odnesite ga u ovlaštenu servis.** Nepravilno rastavljanje može rezultirati požarom ili strujnim udarom.
- *Ako se kabel napajanja ošteti, odmah ga treba zamijeniti proizvođač, njegov ovlaštenu servisni predstavnik ili podjednako kvalificirana osoba radi izbjegavanja opasnosti.*
- **Prije bilo kakvog čišćenja punjača odvojite od električne mreže. Na ovaj će se način smanjiti opasnost od strujnog udara.** Uklanjanje baterije neće smanjiti ovu opasnost.
- **NIKADA NE pokušavajte međusobno povezati više punjača.**
- **Punjač je projektiran za rad sa standardnom električnom mrežom u kućanstvu od 230 V. Ne pokušavajte upotrebljavati uz neki drugi napon.** Ovo se ne odnosi na automobilske punjače.







Punjenje baterije (sl. B)

1. Punjač priključite u odgovarajuću električnu utičnicu prije umetanja baterija.
2. Umetnite bateriju  u punjač pazeći da se potpuno učvrsti u svom položaju. Crvena lampica (punjenja) neprekidno će treperiti, što znači da je punjenje započelo.
3. Dovršetak punjenja bit će naznačen ravnomjernim svijetljenjem crvene lampice. Baterija je potpuno napunjena i može se odmah koristiti ili ostaviti u punjaču. Kako biste izvadili bateriju iz punjača, držite pritisnut gumb za oslobađanje  na bateriji.

NAPOMENA: Litij ionske baterije prije prve upotrebe potpuno napunite za maksimalnu učinkovitost i vijek trajanja.

Upotreba punjača

Za status punjenja baterije pregledajte donju tablicu.

Pokazivači punjenja	
 Punjenje	— — — — — 
 Potpuno napunjeno	————— 
 Odgoda u slučaju vruće ili hladne baterije.*	— — — — — ————— 

* Crveno svjetlo nastaviti će treperiti, no žuta indikatorska lampica ravnomjerno će svijetliti kada je ova funkcija aktivna. Kada baterija postigne odgovarajuću temperaturu, žuta lampica će se isključiti, a punjač će nastaviti s punjenjem.

Kompatibilni punjač(i) neće puniti neispravnu bateriju.

Punjač će uputiti na neispravnu bateriju tako što neće svijetliti.

NAPOMENA: To može predstavljati i problem s punjačem.

Ako punjač značajno problem, odnesite punjač i bateriju na testiranje u ovlaštenu servis.

Odgoda u slučaju vruće/hladne baterije

Ako punjač detektira da je baterija prevruća ili prehladna, automatski se aktivira odgoda u slučaju vruće ili hladne baterije, koja odgađa punjenje sve dok baterija ne postigne odgovarajuću temperaturu. Punjač se potom automatski prebacuje u način punjenja baterije. Ova značajka omogućuje produljenje vijeka trajanja baterije.

Hladna baterija puni se sporije od tople. Baterija će se puniti sporije tijekom cijelog ciklusa punjenja i neće postići maksimalnu brzinu punjenja čak ni kada se zagrije.

Sustav elektroničke zaštite

Litij-ionske baterije opremljene su sustavom elektroničke zaštite koji ih štiti od preopterećenja, pregrijavanja i prekomjernog pražnjenja.

Alat će se automatski isključiti ako se aktivira sustav elektroničke zaštite. U tom slučaju stavite litij-ionsku bateriju u punjač i pričekajte da se potpuno napuni.

Upute za čišćenje punjača

 **UPOZORENJE: Opasnost od strujnog udara. Prije bilo kakvog čišćenja punjača iskopčajte iz utičnice. Nečistoća i masnoća s vanjske strane punjača mogu se ukloniti krpom ili mekanom nemetalnom četkom. Ne koristite vodu ili bilo kakve otopine za čišćenje. Ne dopustite da bilo kakva tekućina prođe u unutrašnjost alata. Nijedan dio alata ne uranjajte u tekućinu.**

Akumulatorske baterije

Važne sigurnosne upute za sve baterije

Tijekom naručivanja zamjenskih akumulatora svakako navedite kataloški broj i napon.

Isporučena baterija nije potpuno napunjena. Prije upotrebe baterije i punjača pročitajte sigurnosne upute. Zatim slijedite upute za punjenje.

PROČITAJTE SVE UPUTE

- **Baterije ne punite i ne koristite u eksplozivnim okruženjima, na primjer u blizini zapaljivih tekućina, plinova ili prašine.** Umetanje ili uklanjanje baterije iz punjača može zapaliti prašinu ili pare.
- **Bateriju nemojte nasilno gurati u punjač. Nikad ni na koji način ne mijenjajte bateriju kako bi odgovarala nekompatibilnim punjačima jer može doći do njezinog pucanja i ozbiljnih tjelesnih ozljeda.**
- *Baterije punite isključivo FATMAX punjačima.*
- **NEMOJTE** prskati ili uranjati u vodu ili druge tekućine.
- **Alat i bateriju ne čuvajte i ne koristite na lokacijama gdje bi temperatura mogla pasti ispod 4 °C (npr. izvan alatnica ili metalnih zgrada zimi) ili porasti iznad 40 °C (npr. unutar alatnica ili metalnih zgrada ljeti).**
- **Ne spaljujte bateriju čak ni ako je ozbiljno oštećena ili potpuno istrošena.** Baterije i akumulatori mogu eksplodirati u vatri. Tijekom gorenja litij-ionske baterije stvaraju se otrovni plinovi i materijali.
- **Ako sadržaj baterije dođe u kontakt s kožom, zahvaćenu površinu kože odmah isperite blagim sapunom i tekućom vodom.** Ako baterijska tekućina dospjeje u oči, otvoreno oko ispirite vodom najmanje 15 minuta ili do prestanka iritacije. Ako je potrebna liječnička pomoć, elektrolit baterije sastoji se od mješavine tekućih organskih karbonata i litijevih soli.

- **Sadržaj otvorene baterijske ćelije može uzrokovati iritaciju dišnih putova.** Omogućite dotok svježeg zraka. Ako se simptomi nastave, potražite liječničku pomoć.



UPOZORENJE: Rizik od opekline. Baterijska tekućina može biti zapaljiva ako se izloži iskrenju ili plamenu.



UPOZORENJE: Nikad i ni iz kojeg razloga ne pokušavajte otvarati bateriju. Ako je baterija napuknuta ili oštećena, ne stavljajte je u punjač. Bateriju nemojte pritiskati, ispuštati na tlo ili oštećivati. Ne upotrebljavajte akumulator ili punjač ako je primio ozbiljan udarac, ispušten na tlo, pregažen ili oštećen na bilo koji način (npr. probijen čavlom, udaren čekićem, nagažen). Može doći do strujnog udara. Oštećene baterije potrebno je vratiti ovlaštenom servisu radi recikliranja.



UPOZORENJE: Opasnost od požara. Pazite da pri pohranu ili prenošenju baterija njezini kontakti ne dođu u dodir s metalnim predmetima. Na primjer, ne stavljajte baterije u torbe, džepove, kutije s alatima, ladice i sl. u kojima se mogu nalaziti čavli, vijci, ključevi itd.



OPREZ: Kad se ne koristi, alat položite na stabilnu površinu gdje neće postojati opasnost od njegovog prevrtanja ili pada. Neki alati s velikim baterijama mogu uspravno na njima stajati, ali mogu se lako prevrnuti.

Transport



UPOZORENJE: Opasnost od požara. Transport baterija može uzrokovati požar ako kontakti baterije dođu u dodir s materijalom koji provodi struju. Pri transportu baterija pazite da kontakti budu zaštićeni i dobro izolirani od materijala s kojima bi mogli doći u dodir i koji bi mogli uzrokovati kratki spoj.

NAPOMENA: Litij-ionske baterije ne smiju se stavljati u prijavljenu prtljagu u zračnoj luci.

Baterije tvrtke FATMAX usklađene su sa svim važećim propisima o transportu navedenima u industrijskim i pravnim standardima, koji obuhvaćaju Preporuke UN-a o transportu opasnih proizvoda, Propise o opasnim proizvodima Međunarodnog udruženja za zračni transport (IATA), Međunarodne propise o pomorskom prijevozu robe (IMDG) i Europski sporazum o međunarodnom cestovnom prijevozu robe (ADR). Litij-ionske ćelije i baterije testirane su u skladu s odjeljkom 38.3 Preporuka UN-a o transportu opasnih proizvoda (priručnik s testovima i kriterijima).

U većini se slučajeva pošiljka s baterijom tvrtke FATMAX ne mora klasificirati kao potpuno regulirani opasni materijal klase 9. Najčešće se samo pošiljke koje sadrže litij-ionsku bateriju nazivnih vrijednosti viših od 100 vat-sati (Wh) moraju slati kao potpuno regulirana pošiljka klase 9.

Sve litij-ionske baterije imaju oznaku vat-sati (Wh). Nadalje, zbog složenosti propisa, FATMAX ne preporučuje samostalno slanje litij-ionskih baterija zračnom poštom, bez obzira na oznaku vat-sati. Pošiljke alata s baterijama (kombinirani kompleti) mogu se slati zračnom poštom ako oznaka vat-sati nije viša od 100 Wh. Bez obzira na to smatra li se pošiljka izuzetom ili potpuno reguliranom, odgovornost pošiljatelja je provjeriti najnovije propise o pakiranju, označavanju i dokumentiranju.

Informacije navedene u ovom odjeljku priručnika iznesene su u dobroj vjeri i smatraju se točnima u trenutku stvaranja dokumenta. Međutim, ne pružaju se nikakva izričita ni implicirana jamstva. Odgovornost je kupca da svoje aktivnosti uskladi s važećim propisima.

Preporuke za pohranu

1. Bateriju je najbolje pohraniti na hladnom i suhom mjestu koje nije izloženo izravnom sunčevom svjetlu, prevelikoj toplini i hladnoći. Za optimalne performanse i vijek trajanja, baterije čuvajte na sobnoj temperaturi dok nisu u upotrebi.
2. Za dulju pohranu baterije preporučljivo ju je potpuno napuniti i pohraniti na hladnom, suhom mjestu izvan punjača.

NAPOMENA: Bateriju nemojte pohranjivati ako je potpuno ispražnjena. Bateriju prije upotrebe treba ponovo napuniti.

Oznake na punjaču i bateriji

Osim ilustracija u ovom priručniku, na punjaču i bateriji mogu se nalaziti sljedeće oznake:



Prije upotrebe pročitajte priručnik s uputama.



Vrijeme punjenja pronaći ćete u odjeljku **Tehnički podaci**.



Ne dodirujte električki vodljivim predmetima.



Ne punite oštećene baterije.



Ne izlažite vodi.



Odmah zamijenite oštećene kabele.



Punite samo pri temperaturama između 4 °C i 40 °C.



Samo za upotrebu u zatvorenom prostoru.



Rabljene baterije bacajte vodeći računa o okolišu.



Baterije tvrtke FATMAX punite samo predviđenim FATMAX punjačima. Punjenje baterija koje nije proizvela tvrtka FATMAX punjačem tvrtke FATMAX može uzrokovati eksploziju baterije i opasne situacije.



Bateriju nemojte spaljivati.

Vrsta baterije

Sljedeći alati rade s baterijom od 18V: SFCMPP32

Mogu se upotrijebiti sljedeće baterije: SFMCB202, SFMCB204, SFMCB206. Za dodatne informacije pogledajte **Tehničke podatke**.

Sadržaj paketa

U paketu se nalazi:

- 1 Rezač grana
- 1 Priručnik s uputama
- 1 Baterija od 18 V 4 Ah (SFMCB204) samo verzija M1
- 1 Punjač od 2 A (FMC692L) samo verzija M1

NAPOMENA: Baterije i punjači ne isporučuju se s modelima serije B.

- *Alat, dijelove i pribor provjerite radi eventualnih oštećenja nastalih tijekom transporta.*
- *Temeljito proučite ovaj priručnik i upoznajte se s njime prije same upotrebe alata.*

Oznake na alatu

Na alatu su prikazani sljedeći simboli:



Prije upotrebe pročitajte priručnik s uputama.



Koristite zaštitu za oči.



Alat ne izlažite kiši ili visokoj vlazi i nemojte ga ostavljati vani kad pada kiša.



Držite ruke izvan područja dohvata.



Rezač se nastavlja kretati i nakon isključivanja motora.



Odbačeni predmeti mogu izazvati ozljedu.



Promatračima ne dopustite da budu u blizini.



Isključite alat. Prije održavanja i popravaka izvadite bateriju iz alata.



Zajamčena zvučna snaga prema direktivi 2000/14/EZ.

Položaj datumske oznake (sl. A)

Datumska oznaka **9** koja sadrži godinu proizvodnje ispisana je na kućištu.

Primjer:

2022 XX XX

Godina i tjedan proizvodnje

Opis (sl. A)



UPOZORENJE: Nikad ne mijenjajte električni alat ili bilo koji njegov dio. Može doći do oštećenja ili ozljeda.

- 1 Prekidač za uključivanje i isključivanje

- 2 Gumb za blokiranje
- 3 Sklopka za blokadu
- 4 Glavni rukohvat
- 5 Rezna oštrica
- 6 Fiksna oštrica
- 7 Baterija
- 8 Tipka za oslobađanje baterije

Namjena

Vaš FATMAX SFMCPP32 rezač grana projektiran je za profesionalno oblikovanje pejzaža. Rezač grana namijenjen je uporabi samo na biljkama.

NE upotrebljavajte u vlažnim uvjetima ili u blizini zapaljivih tekućina ili plinova.

Rezač grana profesionalan je električni alat.

NE dopustite djeci da dođu u kontakt s alatom.

Neiskusni korisnik mora biti pod nadzorom pri uporabi ovog alata.

- **Malena djeca i nemoćne osobe.** Ovaj uređaj nije namijenjen upotrebi od strane djece ili nemoćnih nadzora.
- Ovaj proizvod nije namijenjen upotrebi od strane osoba sa smanjenim fizičkim, osjetilnim ili mentalnim sposobnostima (uključujući i djecu) ili osoba s nedostatkom iskustva ili znanja, osim ako ih osoba zadužena za njihovu sigurnost nadzire. Djecu se nikad ne smije ostaviti samu uz ovaj proizvod.

SASTAVLJANJE I PRILAGOĐAVANJE



UPOZORENJE: Kako biste smanjili opasnost od ozbiljnih ozljeda, isključite alat i izvadite bateriju prije izvođenja bilo kakvih podešavanja ili postavljanja/uklanjanja dodatka ili pribora. Nehotično uključivanje alata može uzrokovati ozljede.



UPOZORENJE: Upotrebljavajte isključivo FATMAX baterije i punjače.

Umetanje i uklanjanje baterije iz alata (sl. C)

NAPOMENA: Pobrinite se da baterijski uložak **7** bude potpuno napunjen.

Umetanje baterije u rukohvat alata

1. Baterijski uložak poravnajte s vodilicama u rukohvatu alata (sl. C).
2. Gurnite ga u rukohvat tako da se dobro učvrsti u svom ležištu, pri čemu se čuje "klik".

Uklanjanje baterije iz alata

1. Pritisnite tipku za oslobađanje baterije **8** i bateriju čvrstom kretanjem izvucite iz rukohvata alata.
2. Bateriju umetnite u punjač kako je opisano u ovom priručniku u odjeljku koji se odnosi na punjač.

Baterije s pokazivačem stanja (sl. B)

Neke FATMAX baterije opremljene su pokazivačem koji se sastoji od triju zelenih LED lampica koje pokazuju preostalu energiju.

Za aktivaciju mjerača držite pritisnut gumb **15**. Tri zelene LED lampice će se uključiti i naznačiti razinu preostale energije. Kada

je razina energije u bateriji ispod upotrebive razine, pokazivač se neće uključiti, a bateriju će biti potrebno dopuniti.

NAPOMENA: Mjerač je samo indikacija preostale energije u bateriji. Nije indikator funkcioniranja alata te je podložan varijacijama, ovisno o komponentama proizvoda, temperaturi i radnoj primjeni.

RAD

Upute za upotrebu



UPOZORENJE: Uvijek se pridržavajte sigurnosnih uputa i važećih propisa.



UPOZORENJE: Kako biste smanjili opasnost od ozbiljnih ozljeda, isključite alat i izvadite bateriju prije izvođenja bilo kakvih podešavanja ili postavljanja/uklanjanja dodataka ili pribora. Nehotično uključivanje alata može uzrokovati ozljede.

Pravilan položaj ruku (sl. D, E)



UPOZORENJE: Da biste smanjili opasnost od ozbiljnih ozljeda, **UVIJEK** koristite prikazan pravilan položaj ruku.



UPOZORENJE: Da biste smanjili opasnost od ozbiljnih ozljeda uslijed gubitka nadzora, **UVIJEK** čvrsto držite uređaj.

Pravilan položaj ruku zahtijeva da jednom rukom držite glavni rukohvat **4**.

Držite drugu ruku daleko od radnje rezanja.

Uključivanje (sl. A, D, E)



OPASNOST: Držite ruke i druge dijelove tijela daleko od oštrice. Kontakt s oštricom dovodi do teške ozljede i opasnosti od amputacije.



UPOZORENJE: Prekidač ne pokušavajte blokirati u uključenom položaju.

1. Držite ruke i druge dijelove tijela daleko od oštrice, pritisnite gumb za deblokadu **2** dolje i stisnite sklopku za deblokadu **3**, a zatim prekidač okidača **1**.
2. Rezna oštrica **5** odrađuje ciklus rezanja. Kada ciklus završi, morate pustiti prekidač okidača **1**.
3. Kako biste obavili ponovljene rezove, ponovno stisnite prekidač okidača **1** i držite pritisnutom sklopku za deblokadu **3**.
4. Da biste isključili alat, pustite prekidač okidača **1** i sklopku za deblokadu **3**.

NAPOMENA: Da bi uređaj nastavio raditi, morate držati pritisnutom sklopku za deblokadu **3**. Ako držite predugo pritisnutom, alatu ističe vrijeme rada i mora osloboditi prekidače i ponovno se pokrenuti.

NAPOMENA: Ako slučajno pritisnete gumb za deblokadu **2** ili sklopku za deblokadu **3** bez stiskanja prekidača okidača **1**, alat se isključuje.

Upute za rezanje grana (sl. A, E)



OPASNOST: Držite ruke i druge dijelove tijela daleko od oštrice. Kontakt s oštricom dovodi do teške ozljede.



UPOZORENJE: Da se zaštitite od ozljede, pazite na sljedeće:

- Pročitajte priručnik s uputama prije uporabe. Spremite priručnik s uputama.
- Provjerite postoje li strani predmeti na grmlju kao što su žice ili ograde prije svake uporabe.
- Držite jednu ruku čvrsto na alatu, a drugu ruku daleko od radnje rezanja. Ne sežite predaleko.
- Ne upotrebljavajte u vlažnim uvjetima.



OPREZ: Ne upotrebljavajte oštricu za rezanje grana većih od 25 mm. Upotrebljavajte rezač grana samo za rezanje uobičajenog korova oko kuća i zgrada.

Radni položaj (sl. D, E)

Održavajte stabilan stav i ravnotežu te nemojte predaleko posezati.

Tijekom rezanja grana nosite sigurnosne naočale, neklizajuću obuću i rukavice. Čvrsto držite alat. Uvijek držite rezač grana prema prikazu na sl. D, E. Pogledajte **Pravilan položaj ruku** za više informacija.

Ne nosite alat držeći ga za oštricu.

1. Postavite granu za rezanje između rezne oštrice **5** i fiksne oštrice **6**.
2. Pritisnite gumb za deblokadu **2** dolje i stisnite sklopku za deblokadu **3**, a zatim prekidač okidača **1**.

3. Rezna oštrica **5** odrađuje ciklus rezanja i odrezuje granu.

NAPOMENA: Režite grane pod kutom za čišći rez.

4. Pustite prekidač okidača.

NAPOMENA: Ako treba rezati više grana istodobno, sklopka za deblokadu **3** može se držati pritisnutom i po potrebi aktivirati prekidač okidača **1**. U protivnom ponovite korake 1-4.

ODRŽAVANJE

Ovaj električni alat projektiran je za dugotrajnu upotrebu uz minimalno održavanje. Neprekinuta i zadovoljavajuća upotreba ovisi o pravilnom održavanju i redovitom čišćenju.



UPOZORENJE: Kako biste smanjili opasnost od ozbiljnih ozljeda, isključite alat i izvadite bateriju prije izvođenja bilo kakvih podešavanja ili postavljanja/uklanjanja dodataka ili pribora. Nehotično uključivanje alata može uzrokovati ozljede.

Punjač i akumulator ne mogu se servisirati.

Uklanjanje i ugradnja oštrice (sl. A, F, G)



OPASNOST: OPASNOST OD OZLJEDE. KADA RASTAVLJATE SUSTAV OŠTRICE, OSIGURAJTE DA SE SVAKI DIO PONOVNO PRAVILNO UGRADI PREMA DONJEM OPISU. NEODGOVARAJUĆE SASTAVLJANJE OŠTRICE ILI DRUGIH DIJELOVA SUSTAVA OŠTRICE MOŽE DOVESTI DO TEŠKE OZLJEDE.



OPASNOST: Kako biste smanjili opasnost od teških ozljeda, isključite jedinicu i izvadite bateriju prije izvođenja podešavanja ili uklanjanja/postavljanja priključaka ili pribora. Nehotično uključivanje alata može uzrokovati tešku ozljedu.

! **UPOZORENJE:** Nosite rukavice i odgovarajuću zaštitu očiju. Budite oprezni kako se ne biste porezali na oštricu.

Zamjenske oštrice mogu se nabaviti u najbližem ovlaštenom servisnom centru. Ovaj rezač grana zahtijeva zamjensku oštricu DCMPPRB1.

1. Uklonite bateriju.
2. Nosite odgovarajuću zaštitu za oči i rukavice te pazite da se ne porežete.
3. Postavite proizvod na glatku, ravnu površinu.
4. Uklonite kapu matice **11** tako da je okrenete u smjeru suprotnom od kazaljke na satu.

NAPOMENA: Ako je kapu matice teško ukloniti, možete upotrijebiti imbus ključ od 5 mm (nije uključen) za uklanjanje.

5. Gurnite poklopac oštrice **10**.
6. Uklonite reznu oštricu **5** prema prikazu na sl. G.
7. Ugradite novu reznu oštricu.

NAPOMENA: Osigurajte da su rezni rubovi gledaju prema fiksnoj reznoj oštrici prema prikazu na sl. G.

8. Ponovno ugradite poklopac oštrice.
9. Uvijte kapu matice natrag u smjeru kazaljke na satu i pazite da se učvrstila.

Održavanje oštrice (sl. H)

! **UPOZORENJE:** Upotrebljavajte rukavice i odgovarajuću zaštitu za oči dok uklanjate, oštrite i ugrađujete oštricu.

Oštrice su izrađene od kvalitetnog pojačanog čelika i uz uobičajenu upotrebu nije ih potrebno oštiti.

Međutim, ako naiđete na žicu, kamenje, staklo i druge tvrde predmete, oštrica se može oštetiti. Takve udubine nije potrebno popravljati sve dok se oštrica može neometano kretati. Ako vam uređaj ispadne, pažljivo provjerite je li oštećen. Ako je oštrica oštećena, savijena, kucište napuklo ili su polomljene ručke, kao i u slučaju bilo kakvih drugih stanja koja mogu utjecati na rad alata, obratite se lokalnom servisu prije nego što nastavite s upotrebom.

1. Uklonite bateriju.
2. Uklonite oštricu iz rezača grana. Pogledajte upute za **Uklanjanje i postavljanje oštrice**.
3. Nosite odgovarajuću zaštitu za oči i rukavice te pazite da se ne porežete.
4. Pričvrstite oštricu **5** u stezač **14** prema prikazu na sl. H.
5. Pažljivo izbrusite rezni rub **12** rezne oštrice finom nazupčanom turpijom **13** (nije uključena) ili stijenom za oštrenje (nije uključena) i zadržite kut izvornog reznog ruba rezne oštrice.
6. Pregledajte rub fiksne oštrice i uklonite grebene finom nazupčanom turpijom.
7. Ugradite naoštrenu reznu oštricu prema opisu u odlomku **Uklanjanje i postavljanje oštrice**.

Podmazivanje oštrice (sl. A)

1. Nakon uporabe uklonite bateriju **7**.

2. Pažljivo primijenite otapalo na bazi smole na izložene oštrice.

Čuvanje (sl. A)

! **UPOZORENJE:** Ruke držite daleko od lista.

1. Nakon uporabe uklonite bateriju.
2. Čuvajte na suhom mjestu izvan dohvata djece.



Podmazivanje

Ovaj električni alat ne zahtijeva dodatno podmazivanje.



Čišćenje

! **UPOZORENJE:** Prašinu iz kućišta ispuhnite suhim zrakom čim primijetite nakupljanje nečistoća oko ventilacijskih otvora. Tijekom izvođenja ovog postupka nosite zaštitu za oči i odobrenu masku protiv prašine.

! **UPOZORENJE:** Za čišćenje nemetalnih dijelova alata nikad ne upotrebljavajte otapala ili druge jake kemikalije. Te kemikalije mogu štetiti materijalima upotrijebljenima u tim dijelovima. Upotrebljavajte isključivo krpu natopljenu vodom i blagim sapunom. Ne dopustite da bilo kakva tekućina prođe u unutrašnjost alata. Nijedan dio alata ne uranjajte u tekućinu.

Dodatni pribor

! **UPOZORENJE:** Obzirom da dodaci koji nisu u ponudi tvrtke FATMAX nisu ispitani s ovim proizvodom upotreba takvih dodataka uz ovaj alat može biti opasna. Da biste smanjili opasnost od ozljeda, uz ovaj proizvod koristite isključivo pribor koji preporučuje FATMAX.

Od dobavljača zatražite informacije o odgovarajućim dodacima.

Zaštita okoliša



Odlazite sa zasebnim otpadom. Proizvodi i baterije označeni ovim simbolom ne smiju se odlagati s komunalnim otpadom.

Proizvodi i baterije sadrže materijale koji se mogu reciklirati radi smanjenja potrošnje sirovina i očuvanja prirodnih resursa.

Električne proizvode i baterije reciklirajte sukladno lokalnim propisima. Više informacija dostupno je na adresi **www.2helpU.com**.

Punjiva akumulatorska baterija

Bateriju napunite kad izgubi snagu na zadacima koji su dotad bili s lakoćom obavljani. Po isteku vijeka trajanja odložite vodeći računa o okolišu:

- Bateriju potpuno ispraznite, a zatim je izvadite iz alata.
- Litij-ionske ćelije mogu se reciklirati. Predajte ih vašem prodavaču ili u lokalno središte za recikliranje. Prikupljene baterije bit će reciklirane ili pravilno zbrinute.

JAMSTVENA IZJAVA

- ◆ Jamčimo da navedeni proizvod koji smo isporučili nema nedostataka ili grešaka u konstrukciji ili tvorničkoj montaži.
- ◆ Jamstveni rok je 24 mjeseci od dana kupnje. Jamčimo da će navedeni proizvod koji smo isporučili u jamstvenom roku ispravno funkcionirati kod normalne upotrebe ukoliko će se korisnik pridržavati priloženih uputa o uporabi.
- ◆ Jamčimo da je za isporučeni proizvod osigurano servisno održavanje i potrebni rezervni dijelovi u toku 7 godina od datuma kupnje.
- ◆ Obvezujemo se na zahtjev imatelja jamstvenog lista podnesenog u jamstvenom roku, o svom trošku osigurati otklanjanje kvarova i nedostataka proizvoda koji proizlaze iz nepodudarnosti stvarnih sa propisanim, odnosno deklariranim karakteristikama kvalitete proizvoda. Popravak se obvezujemo izvršiti u roku od 45 dana od dana prijave kvara. Ako proizvod ne popravimo u tom roku obvezujemo se zamijeniti ga novim ili vratiti uplaćenu svotu.
- ◆ Jamstvo vrijedi uz predočenje originalnog računa prodavača te pravilno ispunjenog jamstvenog lista ovjerenog pečatom prodavača.
- ◆ Troškove prijevoza odnosno prijenosa proizvoda koji nastaju pri popravku odnosno njegovoj zamjeni u garantnom roku snosi nositelj jamstva. Bez obzira na način dostave ovlaštenom servisu, kupac je obavezan podignuti proizvod po izvršenom servisnom popravku i isto potvrditi svojim potpisom.
- ◆ Nepravilnosti koje su nastale nestručnim rukovanjem, rukovanjem suprotnim navedenim u uputama ili mehaničkim oštećenjem isključene su iz jamstva.
- ◆ Proizvod ne smije biti prethodno otvaran ili popravljan od strane neovlaštenih osoba.
- ◆ Ako popravak traje duže od 14 dana, jamstveni rok se produžuje za trajanje servisa.

RADOVI I DIJELOVI OBUHVAĆENI JAMSTVOM

- ◆ Kvarovi nastali greškom prilikom tvorničkog sklapanja i pakiranja
- ◆ Puknuća lomovi dijelova strojeva i alata prouzročeni nekvalitetnim materijalom tj. tvorničkom greškom
- ◆ Indirektni kvarovi uzrokovani točkom 2
- ◆ Kvarovi nastali odmah po puštanju stroja/uređaja u rad

RADOVI I DIJELOVI KOJI NISU PREDMET JAMSTVA

1. Oštećena i kvarovi nastali:
 - ◆ Prilikom nepravilnog sastavljanja uređaja od strane kupca
 - ◆ Nepravilnim rukovanjem i nenamjenskim korištenjem
 - ◆ Korištenjem neadekvatnih goriva, maziva, napona, opterećenja
 - ◆ Servisiranjem ili rastavljanjem uređaja od strane neovlaštenih osoba
2. Dijelovi koji spadaju u potrošni materijal:
 - ◆ Kvarovi nastali nedovoljnim održavanjem ili servisiranjem
 - ◆ Kvarovi nastali radi preopterećivanja ili pregrijavanja uređaja ili njihovih sastavnih dijelova

TIP PROIZVODA:	
Prodajno mjesto:	Pečat:
Datim prodaje:	Potpis:

Ovlašteni Serviseri:**ALATI MAŠIĆ**

Županijska 38, 31000 OSIJEK
T: 00 385 (0) 31 200 888
M: 00 385 (0) 98 506 174

ALATI MILIĆ D.O.O.

Mirka Viriusa 2, 10090 ZAGREB
T: 00 385 (0)1 3734 791
T: 00 385 (0)9 137 33 000
F: 00 385 (0)1 3906 790
info@alatomilic.hr
<http://www.alatomilic.hr/>

ELEKTROMEHANIKA TERLEVIĆ d.o.o.

Ročka 39, 52440 POREČ
T: 00 385 (0) 52 438 297
F: 00 385 (0) 52 438 297
elektroterlevic@inet.hr
<http://elektromehanika-terlevic.hr/index.html>

GEMMA SERVIS

Andrije peruča 38, 51000 Rijeka
T: +38551217118
M: 098211784
F: +38551217118
gemma-servis@ri.t-com.hr
<http://gemmaservis.fullbusiness.com>

GROM d.o.o

Hrvatskih vladara 33, 22 243 MURTER
T: 00 385 95 909 6164
gromelectro@gmail.com

MEĐIMURKA BS SERVIS

Kalnička 6, 40000 ČAKOVEC
T: 00 385 (0) 40 384 660
M: 00 385 (0) 40 500 634
servis@medjimurka-bs.hr
<http://profi-al.hr/zagreb-hrvatska/>

PAVLOV ALATI

Cesta Dr. F. Tuđmana 273, 21213 KAŠTEL GOMILICA
T: 00 385 (0) 21 220 022
M: 00 385 (0) 21 221 122
F: 00 385 (0) 21 220 022
servis-pavlov@st.t-com.hr

PROFI – AL OBRT

Mikulinci 4a, 10010 ZAGREB
T: 00 385 (0)1 66 22 820
T: 00 385 (0)98 718 108
F: 00 385 (0) 1 66 22 823
info@profi-al.hr
<http://profi-al.hr/zagreb-hrvatska/>

TITAN d.o.o.

Bogoslava Šuleka 19, 47000 KARLOVAC
T: 00 385 (0) 47 63 63 11
F: 00 385 (0) 47 63 63 10
info@titan.com.hr
<http://www.titan.com.hr/>

VERMA d.o.o.

Pere Devčića 23, 10290 ZAPREŠIĆ
T: +385 1 3357 496
servis@verma.hr / verma@verma.hr
www.verma.hr

18V AKUMLATORSKE MAKAZE

SFMCPP32

Čestitamo!

Izabrali ste FATMAX alat. Dugogodišnje iskustvo, razvoj proizvoda i inovacije učinile su da FATMAX postane jedan od najpouzdanijih partnera korisnicima potrošačkih ručnih električnih alata.

SFMCPP32		
Napon	V_{dc}	18
Tip		1
Tip baterije		Litijum-jonska
Kapacitet rezanja	mm	32
Težina (bez baterije)	kg	1,3

Ukupne vrednosti za buku i/ili vibracije (vektorska suma u tri pravca) prema EN62841:

L_{pa} (emisija nivoa zvučnog pritiska)	dB(A)	64
K (odstupanje za zadati nivo buke)	dB(A)	3,0
L_{WA} (nivo zvučne snage)	dB(A)	74
K (odstupanje za izmereni nivo zvučnog pritiska)	dB(A)	3,1
L_{WA} (garantovan nivo zvučne snage)	dB(A)	87
Emisiona vrednost vibracija a_{h1} =	m/s^2	2,5
Odstupanje K =	m/s^2	1,5

Emisioni nivo vibracija i/ili buke naveden u ovoj informaciji izmeren je prema standardizovanom postupku iz EN62841 i može se koristiti za upoređivanje alata. Može se koristiti za preliminarnu procenu izloženosti.



UPOZORENJE: Deklarisani emisioni nivo vibracija i/ili buke važi za glavne primene alata. Međutim, ako se alat koristi za druge primene, sa drugim priborima ili ako je loše održavan, emisiona vrednost vibracija i/ili buke se može razlikovati. To može značajno povećati nivo izlaganja u ukupnom periodu rada.

Procena nivoa izloženosti vibracijama i/ili buci takođe treba da uzme u obzir vreme kada je alat isključen i kada radi u praznom hodu. To može značajno smanjiti nivo izlaganja u ukupnom periodu rada.

Identifikujte dopunske bezbednosne mere za zaštitu rukovaoca od efekata vibracija i/ili buke kao što su: održavanje alata i pribora, održavanje ruku toplim (relevantno za vibracije), organizacija radnih uzoraka.

EC izjava o usklađenosti

Direktiva za mašine



Akumulatorske makaze SFMCPP32

FATMAX izjavljuje da su proizvodi opisani u delu **Tehnički podaci** usklađeni sa: 2006/42/EC, EN62841-1:2015.

2000/14/EC, aneks V.

L_{WA} (izmeren nivo zvučne snage) 74 dB(A),

Odstupanje (K) = 3,1 dB (A),

L_{WA} (garantovana zvučna snaga) 87 dB(A).

Ovi proizvodi su takođe usklađeni sa direktivom 2014/30/EU i 2011/65/EU. Za više informacija kontaktirajte FATMAX na sledećoj adresi ili ih potražite u uputstvu za upotrebu.

Dolepotpisani je odgovoran za pripremu tehničke dokumentacije i daje ovu izjavu za račun kompanije FATMAX.

Markus Rompel

Potpredsednik za inženjering, PTE-Europe

FATMAX, Richard-Klinger-Straße 11,

65510, Idstein, Nemačka

12.29.2021

IZJAVA O USKLAĐENOSTI (BEZBEDNOSI) PROPIS ZA SNABDEVANJE MAŠINA 2008



Akumulatorske makaze za baštu SFMCPP32

FATMAX izjavljuje da su proizvodi opisani u delu **Tehnički podaci** usklađeni sa:

(Bezbednosni) Propis za snabdevanje mašina, 2008, S.I. 2008/1597 (sa izmenama i dopunama), EN62841-1:2015.

Emisija buke u životnoj sredini od strane propisa za opremu za vanjsku upotrebu 2001, S.I. 2001/1701 (sa izmenama i dopunama). Raspored 8.

L_{WA} (izmeren nivo zvučne snage) 74 dB(A),

odstupanje (K) = 3,1 dB (A),

L_{WA} (garantovana zvučna snaga) 87 dB(A).

Baterije				Punjači/vremena punjenja (u minutima)	
Kat. br.	V _{DC}	Ah	Težina (kg)	SFMCB12	
SFMCB202	18	2,0	0,4	X	
SFMCB204	18	4,0	0,6	X	
SFMCB206	18	6,0	0,9	X	

Ovi proizvodi su usaglašeni sa sledećim propisima UK:

Propis za elektromagnetnu kompatibilnost, 2016, S.I.2016/1091 (sa izmenama i dopunama).

Ograničenje upotrebe određenih opasnih materijala u električnoj i elektronskoj opremi 2012, S.I. 2012/3032 (sa izmenama i dopunama).

Za više informacija kontaktirajte FATMAX na sledećoj adresi ili ih potražite u uputstvu za upotrebu.

Dolepotpisani je odgovoran za pripremu tehničke dokumentacije i daje ovu izjavu za račun kompanije FATMAX.



Paul Featherstone

Potpredsednik za profesionalne električne alate EANZ GTS

FATMAX UK, 270 Bath Road, Slough

Berkshire, SL1 4DX

Engleska

12.29.2021



UPOZORENJE: Radi smanjenja opasnosti od povreda, pročitajte uputstvo za upotrebu.

Definicije: Bezbednosne smernice

Dole navedene definicije opisuju nivo ozbiljnosti za svaku signalnu reč. Molimo da pročitate uputstvo i vodite računa o tim simbolima.



OPASNOST: Ukazuje na neposredno opasnu situaciju koja **će**, ako se ne izbegne, izazvati **smrt ili ozbiljnu povredu**.



UPOZORENJE: Ukazuje na potencijalno opasnu situaciju koja, **bi mogla**, ako se ne izbegne, izazvati **smrt ili ozbiljnu povredu**.



OPREZ: Ukazuje na potencijalno opasnu situaciju koja **može**, ako se ne izbegne, izazvati **manju ili umerenu povredu**.

NAPOMENA: Ukazuje na praksu koja se **ne odnosi na telesne povrede** ali koja, ako se ne izbegne, **može** dovesti do **materijalne štete**.



Označava opasnost od električnog udara.



Označava opasnost od požara.

OPŠTA BEZBEDNOSNA UPOZORENJA ZA ELEKTRIČNE ALATE



UPOZORENJE: PROČITAJTE SVA BEZBEDNOSNA UPOZORENJA, UPUTSTVA, ILUSTRACIJE I SPECIFIKACIJE KOJE SU ISPORUČENE UZ OVAJ ELEKTRIČNI ALAT. Nepoštovanje svih dole navedenih upozorenja i uputstava može izazvati električni udar, požar i/ili ozbiljnu povredu.

SAČUVAJTE SVA UPOZORENJA I UPUTSTVA ZA BUDUĆE POTREBE

Termin "električni alat" u upozorenjima odnosi se na alate sa mrežnim napajanjem (sa kablom) ili alate sa baterijskim napajanjem (bežični).

1) Bezbednost radnog područja

- Radno područje treba uvek da bude čisto i dobro osvetljeno.** Zakrčeni ili mračni prostori prizivaju nezgode.
- Ne radite sa električnim alatima u eksplozivnim atmosferama, na primer u prisustvu zapaljivih tečnosti, gasova ili prašine.** Električni alati stvaraju varnice koje mogu da upale prašinu ili isparenja.
- Decu i druge osobe udaljite dok radite sa električnim alatom.** Zbog ometanja možete izgubiti kontrolu.

2) Električna bezbednost

- Utikači električnih alata moraju da odgovaraju utičnici. Nikada i ni na bilo koji način nemojte modifikovati utikač. Ne koristite nikakve utične adaptere sa (uzemljenim) električnim alatima.** Nemodifikovani utikači i odgovarajuće utičnice smanjuju opasnost od električnog udara.
- Izbegavajte telesni kontakt sa uzemljenim površinama kao što su cevi, radijatori, šporeti i frižideri.** Ako je telo uzemljeno, rizik od strujnog udara je povećan.
- Ne izlažite električne alate kiši ili vlažnim uslovima.** Prodiranje vode u električni alat povećava rizik od strujnog udara.
- Ne rukujte nepravilno kablom. Nemojte nikad koristiti kabl za nošenje, povlačenje ili izvlačenje utikača električnog alata. Kabl udaljite od izvora toplote, ulja, oštih ivica ili pokretnih delova.** Oštećeni ili zapleteni kabl povećava rizik od strujnog udara.
- Pri upotrebi električnog alata na otvorenom prostoru, koristite produžni kabl koji je podesan za upotrebu na otvorenom prostoru.** Upotreba produžnog kabla koji je pogodan za upotrebu na otvorenom smanjuje rizik od strujnog udara.

- f) **Ukoliko se ne može izbegnuti upotreba električnog alata na vlažnom mestu, koristite napajanje sa FID zaštitnom sklopkom za zaštitu od struje u slučaju kvara.** Upotreba FID sklopke umanjuje opasnost od električnog udara.

3) Lična bezbednost

- a) **Budite pažljivi, gledajte šta radite i savesno radite sa električnim alatom. Nemojte da koristite električni alat ako ste umorni ili pod dejstvom lekova, alkohola ili droga.** Trenutak nepažnje pri radu sa električnim alatom može dovesti do ozbiljnih telesnih povreda.
- b) **Nosite ličnu zaštitnu opremu. Uvek nosite zaštitu za oči.** Zaštitna oprema, kao što su maska za prašinu, zaštitna obuća sa donom koji se ne kliza, kaciga ili zaštita za sluh, koja se koristi pod odgovarajućim uslovima, smanjiće telesne povrede.
- c) **Sprečite nenamerno pokretanje. Pobrinite se da prekidač bude isključen pre povezivanja električnog napajanja i/ili baterije, uzimanja uređaja ili nošenja alata.** Nošenje električnog alata sa prstom na prekidaču ili električnih alata sa prekidačem koji su priključeni na napajanje izaziva nezgode.
- d) **Uklonite ključ za podešavanje ili ključ za pritezanje pre uključivanja električnog alata.** Ključ za pritezanje ili podešavanje koji je ostao u rotirajućem delu električnog alata može da dovede do telesne povrede.
- e) **Ne posežite van domašaja. Održavajte stabilan položaj i ravnotežu u svakom trenutku.** Time se obezbeđuje bolja kontrola nad električnim alatom u neočekivanim situacijama.
- f) **Nosite odgovarajuću odeću. Ne nosite široku odeću ili nakit. Držite vašu kosu i odeću dalje od pokretnih delova.** Široka odeća, nakit ili duga kosa mogu da se uhvate u pokretne delove.
- g) **Ako postoje priključni uređaji za izbacivanje prašine i oprema za njeno sakupljanje, pobrinite se da budu priključeni i da se pravilno koriste.** Upotreba uređaja za sakupljanje prašine može smanjiti opasnosti vezane uz prašinu.
- h) **Nemojte dozvoliti da vam znanje dobijeno učestalom upotrebom alata dovede do stanja samouverenosti i ignorišete principe bezbednosti alata.** Nepažljiva akcija može prouzrokovati ozbiljne povrede u deliću sekunde.

4) Upotreba i održavanje električnih alata

- a) **Ne preopterećujte električni alat. Koristite odgovarajući električni alat za svoj rad.** Pravilan električni alat će bolje i bezbednije, i u predviđenoj meri, obaviti posao za koji je konstruisan.
- b) **Ne koristite električni alat čiji prekidač ne može da se uključi i isključi.** Svaki električni alat koji se ne može kontrolisati putem prekidača je opasan i mora se popraviti.
- c) **Izvučite utikač iz izvora napajanja i/ili izvadite bateriju iz električnog alata, ako se može izvaditi, pre vršenja bilo kakvih podešavanja, zamene**

pribora ili odlaganja električnog alata. Takve preventivne bezbednosne mere smanjuju opasnost od slučajnog pokretanja električnog alata.

- d) **Nekorišćene električne alate čuvajte van domašaja dece i nemojte dozvoliti osobama koje nisu upoznate sa ovim električnim alatom ili ovim uputstvima da rukuju električnim alatom.** Električni alati su opasni u rukama nevesitih korisnika.
- e) **Održavajte električne alate i pribore. Proverite da li su pokretni delovi centrirani ili blokirani, da li su delovi polomljeni i da li postoji bilo koje drugo stanje koje može uticati na rad električnih alata. Ako je oštećen, postarajte se da se električni alat popravi pre upotrebe.** Mnoge nezgode su izazvane loše održavanim električnim alatom.
- f) **Rezne alate održavajte tako da budu oštri i čisti.** Pravilno održavani rezni alati sa oštrim reznim ivicama ređe se blokiraju i lakše se kontrolišu.
- g) **Koristite električni alat, pribor, nastavke itd. u skladu sa ovim uputstvima, uzimajući u obzir radne uslove i rad koji treba obaviti.** Korišćenje električnog alata za radove za koje nije namenjen može dovesti do opasne situacije.
- h) **Drške i površine za hvatanje moraju da budu suvi, čisti, nezaprljane uljem i mašću.** Klizave drške i površine za hvatanje ne omogućavaju bezbedno rukovanje i kontrolu nad alatom u neočekivanim situacijama.

5) Upotreba i održavanje električnih alata

- a) **Punjenje vršite samo punjačem koji je specifikirao proizvođač.** Punjač koji je podesan za jedan tip punjive baterije može izazvati opasnost od požara ako se koristi sa nekom drugom punjivom baterijom.
- b) **Električne alate koristite samo sa punjivim baterijama koje su dizajnirane specijalno za njih.** Upotreba bilo koje druge punjive baterije može izazvati opasnost od povreda ili požara.
- c) **Ako se punjiva baterija ne koristi, čuvajte je dalje od metalnih predmeta kao što su spajalice za papir, novčići, ključevi, ekseri, zavrtnji ili drugi sitni metalni predmeti koji mogu da naprave spoj između kontakata.** Kratko spajanje baterijskih kontakata može izazvati opekotine ili požar.
- d) **Pod neodgovarajućim uslovima može doći do curenja tečnosti iz baterije; izbegavajte kontakt. Ako slučajno dođe do kontakta, isperite mesto kontakta vodom. Ako tečnost dođe u dodir s očima, potražite i medicinsku pomoć.** Tečnost koja iscuri iz baterije može izazvati iritaciju kože ili opekotine.
- e) **Ne koristite punjivu bateriju ili alat koji je oštećen ili modifikovan.** Oštećene ili modifikovane baterije mogu da ispolje nepredviđeno ponašanje rezultujući u požar, eksploziju ili opasnost od povreda.
- f) **Ne izlažite punjivu bateriju ili alat vatri ili prekomernoj temperaturi.** Izlaganje vatri ili temperaturi iznad 130 °C može izazvati eksploziju.

- g) **Sledite sva uputstva za punjenje i nemojte puniti punjivu bateriju ili alat izvan temperaturnog opsega određenog u uputstvima.** Nepravilno punjenje ili punjenje izvan temperature određenog opsega može oštetiti bateriju i uvećati opasnost od požara.

6) Servis

- a) **Postarajte se da vaš električni alat servisira kvalifikovani servisni tehničar koji će koristiti samo originalne rezervne delove.** Time se osigurava bezbednost električnog alata.
- b) **Nikad ne servisirajte oštećene punjive baterije.** Servisiranje punjivih baterija treba da bude sprovedeno od strane proizvođača ili ovlašćenog servisa.

Preostale opasnosti

I pored primene relevantnih bezbednosnih propisa i implementacije bezbednosnih uređaja, izvesne preostale opasnosti se ne mogu izbeći. To su:

- Slabljenje sluha.
- Opasnost od telesnih povreda zbog letećih opiljaka.
- Opasnost od opekotina zbog zagrevanja pribora u toku rada.
- Opasnost od telesnih povreda zbog duge upotrebe.

SAČUVAJTE OVA UPUTSTVA

Punjači

FATMAX punjači ne zahtevaju podešavanje i dizajnirani su za što jednostavniju upotrebu.

Električna bezbednost

Električni motor je projektovan samo za jedan napon.

Uvek proverite da li napon elektro mreže odgovara naponu na identifikacionoj pločici uređaja. Takođe se postarajte da napon vašeg punjača odgovara naponu vaše elektro mreže.



Vaš FATMAX punjač je dvostruko izolovan u skladu sa EN60335; zato nije potreban kabl za uzemljenje.

U slučaju da se kabl ošteti, mora ga zameniti samo FATMAX ili ovlašćeni servis.

Zamena utikača (Samo U.K. i Irska)

Ako treba namestiti novi mrežni utikač:

- Bezbedno odložite stari utikač.
- Braon provodnik povežite na kontakt za fazu u novom utikaču.
- Povežite plavi provodnik na neutralni kontakt.



UPOZORENJE: Ne treba povezivati kontakt za uzemljenje.

Pratite uputstva koja se isporučuju uz utikače dobrog kvaliteta.

Preporučeni osigurač: 3 A.

Korišćenje produžnog kabla

Produžni kabl ne treba koristiti osim ako to nije nužno. Koristite odobreni produžni kabl koji je pogodan za ulazni priključak vašeg punjača (pogledajte **Tehnički podaci**). Minimalni poprečni presek provodnika je 1 mm²; maksimalna dužina je 30 m.

Ako koristite kablovski kotur, uvek potpuno odmotajte kabl.

Važna sigurnosna uputstva za sve punjače baterija

SAČUVAJTE OVA UPUTSTVA: Ovaj priručnik koristi važna sigurnosna uputstva i uputstva za rad kompatibilnih punjača baterija (vidi u Tehnički podaci).

- Pre upotrebe ovog punjača pročitajte sva uputstva i oznake upozorenja koje se nalaze na punjaču, bateriji i proizvodu koji koristi bateriju.



UPOZORENJE: Opasnost od električnog udara. Ne dozvolite da bilo kakva tečnost proдре u punjač. Može doći do električnog udara.



UPOZORENJE: Preporučujemo upotrebu FID sklopke sa nominalnom strujom od 30mA ili niže.



OPREZ: Opasnost od opekotina. Radi smanjenja opasnosti od povreda, punitе FATMAX punjive baterije. Drugi tipovi baterija mogu eksplodirati izazivajući fizičke povrede i oštećenja.



OPREZ: Decu treba nadzirati kako bi se osiguralo da se ne igraju sa aparatom.

NAPOMENA: Pod izvesnim okolnostima, kada je punjač priključen u struju, izloženi kontakti za punjenje u punjaču mogu se kratko spojiti stranim materijalom. Strani materijali koji su provodljivi, kao što su čelična vuna, aluminijumska folija ili nagomilavanje metalnih opiljaka, ali ne samo oni, moraju se držati dalje od šupljina na punjaču. Punjač treba uvek iskopčati od izvora napajanja kada se u njemu ne nalazi punjiva baterija. Iskopčajte punjač sa napajanja pre radova na čišćenju.

- **NE pokušavajte da punitе bateriju sa drugim punjačima osim onih koji su opisani u ovom uputstvu.** Punjač i baterija su specijalno dizajnirani za zajednički rad.
- **Ovi punjači nisu namenjeni za druge svrhe već samo za punjenje FATMAX baterija.** Svaka druga primena može izazvati opasnosti od požara i električnog udara.
- **Ne izlažite punjač kiši ili snegu.**
- **Da biste punjač isključili iz struje, uvek vucite utikač a ne kabl.** To će smanjiti opasnost od oštećenja električnog utikača i kabla.
- **Pobrinite se da kabl bude položen tako da se isključi mogućnost njegovog slučajnog povlačenja, gaženja ili oštećivanja i naprezanja na druge načine.**
- **Ne koristite produžni kabl osim ako to nije neophodno.** Upotreba neprikladnog produžnog kabla može izazvati opasnosti od požara i električnog udara.
- **Ne stavljajte nikakve predmete na punjač i ne postavljajte punjač na mekanu površinu jer to može blokirati ventilacione otvore i dovesti do prekomernog unutrašnjeg zagrevanja.** Punjač udaljite od izvora toplote. Punjač se ventilira kroz otvore na vrhu i dnu kućišta.
- **Ne uključujte punjač sa oštećenim kablom ili utikačem**— odmah se pobrinite za zamenu.
- **Ne uključujte punjač ako je bio izložen udarcu, ako je pao ili je oštećen na drugi način.** Odnosite ga u ovlašćeni servisni centar.

- **Ne rastavljajte punjač; odnesite ga u ovlašćeni servisni centar ako je potrebno servisiranje ili popravka.** Ako se nepravilno rastavi, može izazvati opasnosti od požara i električnog udara.
- *U slučaju da je kabl za napajanje oštećen neophodno je da ga zameni proizvođač, njegov serviser ili slično kvalifikovano lice kako bi se sprečila bilo kakva opasnost.*
- **Isključite punjač iz struje pre radova na čišćenju. Time će se smanjiti opasnost od električnog udara.** Uklanjanje baterije neće smanjiti taj rizik.
- **NIKAD ne pokušavajte da povežete dva punjača.**
- **Punjač je dizajniran za rad na standardnom naponu u domaćinstvu od 230V. Ne pokušavajte da koristite drugi napon.** To se ne odnosi na automobilski punjač.







Punjenje baterije (sl. B)

1. Punjač priključite na odgovarajuću utičnicu pre stavljanja punjive baterije.
2. Umetnite bateriju **7** u punjač tako što ćete osigurati da je baterija kompletno umetnuta u punjaču. Crvena lampica (punjenje) će neprekidno treptati signalizirajući da je proces punjenja počeo.
3. Završetak punjenja se signalizira kontinualnim svetlom crvene lampice (ON). Punjiva baterija je tada potpuno napunjena i može se koristiti ili ostaviti u punjaču. Za skidanje baterije iz punjača, pritisnite dugme za oslobađanje baterije **8** na bateriji.

NAPOMENA: Pre prve upotrebe dopunite kompletno bateriju, da biste osigurali maksimalne performanse i životni vek trajanja litijum-jonskih baterija.

Rukovanje punjačem

Na indikatorima ispod su navedeni statusi punjenja baterije.

Indikator punjenja	
	Punjenje 
	Potpuno napunjena 
	Odlaganje zbog vruće/hladne baterije* 

* Crvena lampica nastavlja sa treperenjem, ali žuta indikatorska lampica nastavlja da svetli tokom ove operacije. Čim baterija dostigne prikladnu temperaturu, žuta lampica se isključuje i punjač se vraća opet u postupak punjenja.

Kompatibilni punjači neće puniti neispravne baterije.

Punjač će označiti pokvarenu bateriju tako što neće da se uključi.

NAPOMENA: To takođe može značiti da je problem u punjaču.

Ukoliko punjač označava problem, onda odnesite punjač i bateriju kod ovlašćenog serviseru radi ispitivanja.

Kašnjenje zbog vruće/hladne baterije

Ako punjač detektuje da je punjiva baterija previše vruća ili previše hladna, on automatski pokreće kašnjenje zbog vruće/hladne baterije i odlaže punjenje dok baterija ne postigne odgovarajuću temperaturu. Punjač se tada automatski

prebacuje u režim punjenja baterije. Ova funkcija obezbeđuje maksimalni vek trajanja baterije.

Hladna baterija se puni sporije u odnosu na toplu bateriju. Baterija se puni sporije kroz ceo ciklus punjenja i neće dostići maksimalni kapacitet čak i ako se baterija zagreje.

Električni sistem zaštite

Li-jonski alati su projektovani sa elektronskim zaštitnim sistemom koji će zaštititi bateriju od prepunjavanja, pregrevanja ili dubokog pražnjenja.

Ovaj alat će se automatski isključiti kad se aktivira elektronski zaštitni sistem. Ako se to desi, litijum-jonsku bateriju stavite u punjač da se napuni do kraja.

Opšta uputstva za čišćenje

⚠ UPOZORENJE: Opasnost od električnog udara. **Isključite punjač iz struje (iz mrežne utičnice) pre radova na čišćenju.** Nečistoće i masnoće mogu se odstraniti sa spoljašnje strane punjača koristeći krpu ili mekanu nemetalnu četku. Ne koristite vodu ili neke druge tečnosti za čišćenje. Nikad nemojte dozvoliti da voda prodre u alat; nikad ne uranjajte bilo koji deo alata u tečnost.

Punjive baterije

Važna sigurnosna uputstva za sve baterije

Pri naručivanju rezervne punjive baterije obavezno navedite kataloški broj i napon.

Isporučena punjiva baterija nije kompletno napunjena. Pre upotrebe punjive baterije i punjača pažljivo pročitajte uputstva koja su data u nastavku. Zatim sledite navedenu proceduru punjenja.

PROČITAJTE SVA UPUTSTVA

- **Ne punite i ne koristite bateriju u eksplozivnim atmosferama, na primer u prisustvu zapaljivih tečnosti, gasova ili prašine.** Prilikom stavljanja ili vađenja baterije iz punjača može doći do paljenja prašine ili pare.
- **Punjivu bateriju nikad ne stavljajte silom u punjač. Ne modifikujte punjivu bateriju da bi mogla da se postavi u nekompatibilni punjač jer baterija može da pukne i dovede do ozbiljnih telesnih povreda.**
- *Punjive baterije punite samo u FATMAX punjačima.*
- **NE prskajte i ne uranjajte u vodu ili druge tečnosti.**
- **Alat i punjivu bateriju ne čuvajte i ne koristite na mestima na kojima temperatura može da padne ispod 4 °C (39,2 °F) (kao što su šupe ili limene zgrade tokom zime) ili poraste do ili premaši 40 °C (104 °F) (npr. šupe ili limene zgrade tokom leta).**
- **Ne spaljujte punjive baterije čak i ako su ozbiljno oštećene ili ako su potpuno istrošene.** Baterija će eksplodirati u vatri. Toksična isparenja i materijali se stvaraju pri sagorevanju litijum-jonskih punjivih baterija.
- **Ako sadržaj baterije dođe u dodir sa kožom, pogođeno područje odmah isperite blagim sapunom i vodom.** Ako tečnost iz baterije dopre u oči, vodom ispirajte otvoreno oko 15 minuta ili dok iritacija ne prestane. Ako je potrebna medicinska

nega: elektrolit baterije predstavlja mešavinu tečnosti organskih karbonata i litijumovih soli.

- **Sadržaji otvorenih baterijskih ćelija mogu izazvati iritaciju respiratornih organa.** Obezbedite svež vazduh. Ako simptomi i dalje postoje, potražite medicinsku pomoć.



UPOZORENJE: Opasnost od opekotina. Tečnost baterije se može zapaliti ako se izloži varnicama ili plamenu.



UPOZORENJE: Nikad ne pokušavajte da otvorite punjivu bateriju. Ako je kućište punjive baterije napuklo ili oštećeno, ne stavljajte je u punjač. Ne gnječite, ne bacajte i ne oštećujte punjivu bateriju. Ne koristite punjivu bateriju ili punjač ako su bili izloženi udarcu, ako su pali, prevrnuli se ili oštećeni na drugi način (npr. probušeni ekserom, udareni čekićem, nagaženi). Može doći do električnog udara. Oštećene punjive baterije treba vratiti u servisni centar radi recikliranja.



UPOZORENJE: Opasnost od požara. Nemojte skladištiti ili nositi baterije tako da metalni predmeti mogu doći u kontakt sa izloženim terminalima baterije. Na primer, ne postavljajte baterije u kecelje, džepove, kutije alata, kutije sa opremom proizvođača, fioke, itd. gde postoje ekseri, zavrtnji, ključevi itd.



OPREZ: Ako se ne koristi, alat stavite na stranu na stabilnu površinu gde neće izazvati saplitanje odnosno gde ne postoji opasnost od pada. Neki alati sa velikim punjivim baterijama mogu stajati uspravno na punjivu bateriju, ali se mogu lako prevrnuti.

Transport



UPOZORENJE: Opasnost od požara. Transport baterija može prouzrokovati požar ako terminali baterije nenamerno dođu u dodir sa sprovodnim materijalima. Prilikom transporta baterija uverite se da su terminali baterije zaštićeni i dobro izolovani od materijala koji može doći u dodir sa njim i prouzrokovati kratak spoj.

NAPOMENA: Litijum-jonske baterije se ne smeju držati u putničkom prtljagu.

FATMAX baterije su usklađene sa svim primenljivim propisima transporta kao što je propisano prema industriji i zakonskim standardima, u što spadaju UN preporuke o transportu opasnih dobara, Propisi za opasna dobra Internacionalnog udruženja vazdušnog transporta (IATA), Internacionalni pomorski propisi za opasna dobra (IMDG) i Evropski sporazum u vezi međunarodnog transporta opasnih dobara putevima (ADR). Litijum-jonske ćelije i baterija su testirane sa poglavljem 38.3 iz uputstva za testiranje i kriterijumi UN preporuka za transport opasnih dobara.

U većini slučajeva, FATMAX baterija biće prihvaćen zbog klasifikacije kao kompletno regulisan opasan materijal klase 9. U načelu, samo isporuke koje sadrže litijum-jonske baterije sa energetsom klasifikacijom većom od 100 vati na čas (Wh) zahtevaju da budu isporučeni kao kompletno regulisana klasa 9. Sve litijum jonske baterije imaju vrednost vat časova označenu na pakovanju. Pored toga, zbog kompleksnosti propisa, FATMAX preporučuje vazdušnu isporuku samih litijum-jonskih baterija bez obzira na vat časove. Isporuke alata sa baterijama (kombinovani setovi) se mogu vazdušno transportovati ukoliko vat čas baterije nije veći od 100 Wh.

Bez obzira da li je transport razmotren kao prihvaćen ili kompletno regulisan, na prevozniku je da bude upoznat sa najnovijim propisima za pakovanje, etiketiranje/označavanje i zahteve za dokumentaciju.

Informacije u ovom poglavlju ovog uputstva su obezbeđene iskreno i smatraju se kao precizne u vreme kreiranja ovog dokumenta. Međutim, ne daje se nikakva garancija, bilo eksplicitno ili podrazumevano. Kupac ima odgovornost da osigura svoje delatnosti u skladu sa primenljivim propisima.

Preporuke za skladištenje

1. Najbolje mesto za skladištenje je suvo i hladno mesto zaštićeno od direktne sunčeve svetlosti i preterane toplote ili hladnoće. Za optimalne performanse i vek trajanja baterije, punjive baterije čuvajte na sobnoj temperaturi kada se ne koriste.
2. Za dugoročno skladištenje preporučuje se skladištenje kompletno napunjene baterije na hladnom, suvom mestu izvan punjača radi optimalnih rezultata.

NAPOMENA: Ne smete skladištiti bateriju koja je potpuno ispražnjena. Neophodno je napuniti bateriju pre upotrebe.

Oznake na punjaču i punjivoj bateriji

Pored piktograma koji su korišćeni u ovom priručniku, nalepnice na punjaču i punjivoj bateriji mogu pokazivati sledeće piktograme:



Pre upotrebe pročitajte uputstvo za upotrebu.



Vidi **Tehnički podaci** za vreme punjenja.



Ne dodirujte predmetima koji su elektroprovodni.



Ne punite oštećene baterije.



Ne izlažite vodi.



Neispravne kablove odmah zamenite.



Punite samo između 4 °C i 40 °C.



Samo za upotrebu u zatvorenom prostoru.



Punjive baterije zbrinite na ekološki način.



Punite FATMAX baterije samo sa FATMAX punjačima. Punjenje baterija koje nisu FATMAX baterije sa FATMAX punjačima može dovesti do njihovog eksploziranja i ostalih opasnih situacija.



Ne sagorevajte punjive baterije.

Tip baterije

Na punjivoj bateriji od 18 volti rade sledeći alati: SFMCP32
Sledeće baterije se mogu koristiti: SFMCB202, SFMCB204,
SFMCB206. Pogledajte **Tehnički podaci** za više informacija.

Sadržaj pakovanja

Ovo pakovanje sadrži:

- 1 Akumulatorske makaze za baštu
- 1 Uputstvo za upotrebu
- 1 18V 4Ah punjiva baterija (SFMCB204), samo M1 verzija
- 1 2A punjač (FMC692L), samo M1 verzija

NAPOMENA: Punjive baterije i punjači se ne nalaze u sadržaju isporuke kod B-modela.

- *Proverite da li postoje transportna oštećenja na alatu, njegovim delovima ili priboru.*
- *Pre rada sa ovim alatom treba pažljivo pročitati i razumeti ovo uputstvo.*

Oznake na alatu

Na alatu se nalaze sledeći piktogrami:



Pre upotrebe pročitajte uputstvo za upotrebu.



Nosite zaštitu za oči.



Ne izlažite alat kiši ili visokoj vlažnosti i ne ostavljajte ga vani kada pada kiša.



Držite decu udaljeno.



Rezač nastavlja da radi i nakon isključivanja motora



Bačeni predmeti mogu izazvati povrede.



Udaljite posmatrača.



Isključite alat. Pre obavljanja bilo kakvih radova na održavanju alata uklonite bateriju iz alata.



Direktiva 2000/14/EC garantovana zvučna snaga.

Polozicija datumske šifre (sl. A)

Datumska šifra **9**, koja sadrži i godinu proizvodnje, odštampana je na kućištu.

Primer:

2022 XX XX

Godina i nedelja proizvodnje

Opis (sl. A)



UPOZORENJE: *Nikad ne modifikujte električni alat ili njegove delove. Može doći do oštećenja ili telesne povrede.*

- 1 Prekidač za uključivanje i isključivanje
- 2 Dugme za zaključavanje
- 3 Prekidač za deblokiranje
- 4 Glavna drška
- 5 Rezna oštrica
- 6 Fiksna oštrica
- 7 Baterija
- 8 Dugme za oslobađanje baterije

Namena

Vaše FATMAX, SFMCP32 akumulatorske makaze za baštu su konstruisane za profesionalno podrezivanje u bašti. Ove makaze su namenjene samo za biljne materijale.

NE koristite u uslovima vlage ili u prisustvu zapaljivih tečnosti ili gasova.

Ove makaze su profesionalni električni alat.

NE dozvoljavajte deci da se približavaju alatu.

Nadzor je obavezan ako sa ovim alatom radi neiskusno lice.

- **Mala deca i nemoćni.** Ovaj uređaj nije predviđen za korišćenje od strane male dece ili nemoćnih lica bez nadzora.
- Ovaj proizvod nije namenjen da ga koriste lica (uključujući i deca) sa ograničenim fizičkim, senzoričkim ili mentalnim sposobnostima, ili neobučene ili neiskusne osobe, osim ako su pod nadzorom ili su dobile uputstva o upotrebi uređaja od osobe koja je zadužena za njihovu bezbednost. Deca se uvek moraju nadzirati kako ne bi ostala sama sa proizvodom.

MONTAŽA I PODEŠAVANJA



UPOZORENJE: *Radi smanjenja opasnosti od povreda, isključite uređaj i odspojite punjivu bateriju pre bilo kakvih podešavanja ili uklanjanja/postavljanja priključaka ili pribora. Slučajno pokretanje može dovesti do povrede.*



UPOZORENJE: *Koristite samo FATMAX punjive baterije i punjače.*

Stavljanje i vađenje punjive baterije iz alata (sl. C)

NAPOMENA: Pobrinite se da je punjiva baterija **7** potpuno napunjena.

Da stavite punjivu bateriju u dršku alata

1. Poravnajte bateriju sa šinama unutar drške alata (sl. C).
2. Ugurajte bateriju u ručicu dok se ne utvrdi čvrsto u alatu i osigurajte da ste čuli kako se zavrbljuje u mestu.

Da izvadite punjivu bateriju iz alata

1. Pritisnite taster za oslobađanje baterije **8** i jako povucite punjivu bateriju iz drške alata.
2. Punjivu bateriju stavite u punjač onako kako je opisano u ovom priručniku u odeljku o punjaču.

Punjive baterije sa pokazivačem napona (sl. B)

FATMAX punjive baterije imaju pokazivač napona koji se sastoji od tri LED sijalice, koje označavaju nivo preostalog napona u bateriji.

Pritisnite i držite pritisnutim taster pokazivača napona **15** za aktiviranje pokazivača napona. Uključuje se kombinacija triju LED lampica označavajući time nivo preostalog napona. Ako je nivo napona ispod upotrebljive granice, onda se pokazivač napona ne uključuje i potrebno je dopuniti bateriju.

NAPOMENA: Pokazivač napona je samo indikacija preostalog napona u punjivoj bateriji. On ne ukazuje na funkcionalnost alata i predmet je odstupanju zasnovano prema komponentama proizvoda, temperaturi i primeni krajnjeg korisnika.

RAD

Uputstvo za upotrebu

! **UPOZORENJE:** Uvek vodite računa o bezbednosnim merama i primenljivim propisima.

! **UPOZORENJE:** Radi smanjenja opasnosti od povreda, isključite uređaj i odspojite punjivu bateriju pre bilo kakvih podešavanja ili uklanjanja/postavljanja priključaka ili pribora. Slučajno pokretanje može dovesti do povreda.

Pravilan položaj ruke (sl. D, E)

! **UPOZORENJE:** Radi smanjenja opasnosti od ozbiljnih telesnih povreda, **UVEK** primenjujte pravilan položaj ruke kao što je pokazano na slici.

! **UPOZORENJE:** Radi smanjenja opasnosti od ozbiljnih telesnih povreda, **UVEK** sigurno držite alat i budite pripravi za iznenadnu reakciju.

Pravilan položaj ruku zahteva da se jedna ruka stavi na glavnu dršku **4**.

Držite drugu ruku dalje od radnje sečenja.

Uključivanje (A, D, E)

! **OPASNOST:** Držite ruke i ostale delove tela: dalje od oštrice. Kontakt sa oštricom će dovesti do ozbiljnih ličnih povreda, razderotina i opasnosti od amputacije.

! **UPOZORENJE:** Prekiđač ne pokušavajte blokirati u uključenom položaju.

1. Držite ruke i druge delove tela dalje od oštrice, pritisnite dugme za zaključavanje **2** nadole i pritisnite prekiđač za zaključavanje **3** a zatim pritisnite prekiđač okidača **1**.
2. Rezna oštrica **5** će napraviti ciklus sečenja. Kada se ovaj ciklus završi, morate otpustiti prekiđač okidača **1**.
3. Da biste napravili ponovljene rezove, ponovo pritisnite prekiđač okidača **1** i nastavite da držite pritisnut prekiđač za zaključavanje **3**.
4. Da biste isključili alat, otpustite prekiđač okidača **1** i prekiđač za zaključavanje **3**.

NAPOMENA: Da biste održali jedinicu uključenom, morate nastaviti da pritisćete prekiđač za zaključavanje **3**. Ako se drži predugo, isteći će vreme alata i moraćete da otpustite prekiđače i ponovo pokrenete.

NAPOMENA: Ako se dugme za zaključavanje **2** ili prekiđač za zaključavanje **3** nenamerno pritisne bez pritisanja okidača **1**, alat će se isključiti.

Uputstva za podrezivanje (sl. A, E)

! **OPASNOST:** Držite ruke i ostale delove tela dalje od oštrice. Kontakt sa oštricom može dovesti do ozbiljnih povreda.

! **UPOZORENJE:** Za zaštitu od povreda uzmite u obzir sledeće:

- Pre upotrebe pročitajte uputstvo za upotrebu. Sačuvajte uputstvo za upotrebu.
- Pre svake upotrebe proverite žbun na strane predmete, kao što su žice ili ograde.
- Držite ruku čvrsto na alatu, a drugu ruku dalje od sečenja. Ne posežite van domašaja.
- Ne koristite u vlažnim uslovima.

! **OPREZ:** Ne koristite oštricu za sečenje grana veće od 25 mm. Akumulatorske makaze za baštu koristite samo za rezanje uobičajenog korova oko kuća i zgrada.

Radni položaj (sl. D, E)

Održavajte pravilno stav i ravnotežu i ne posežite van domašaja. Nosite zaštitne naočare, neklizajuću obuću i rukavice prilikom podrezivanja. Držite čvrsto alat. Uvek držite makaze, kao što je prikazano na sl. D, E. Pogledajte **Pravilan položaj ruke** za više informacija.

Nikada nemojte držati alat za oštrice.

1. Postavite granu koju želite da sečete između rezne oštrice **5** i fiksne oštrice **6**.
 2. Pritisnite dugme za zaključavanje **2** nadole i pritisnite prekiđač za zaključavanje **3** a zatim pritisnite prekiđač okidača **1**.
 3. Rezna oštrica **5** će napraviti ciklus sečenja i odseći granu.
- NAPOMENA:** Secite grane pod uglom za čistiji rez.
4. Otpustite prekiđač okidača.

NAPOMENA: Ako je potrebno da se iseče više grana, u isto vreme, prekiđač za zaključavanje **3** može da se drži pritisnut i da se aktivira prekiđač okidača **1** po potrebi. U suprotnom ponovite korake 1 -4.

ODRŽAVANJE

Vaš električni alat je dizajniran za rad u dužem vremenskom periodu sa minimalnim zahtevima u pogledu održavanja. Kontinuirani zadovoljavajući rad zavisi od pravilnog održavanja alata i redovnog čišćenja.

! **UPOZORENJE:** Radi smanjenja opasnosti od povreda, isključite uređaj i odspojite punjivu bateriju pre bilo kakvih podešavanja ili uklanjanja/postavljanja priključaka ili pribora. Slučajno pokretanje može dovesti do povreda.

Punjač i punjiva baterija se ne mogu servisirati.

Skidanje i instaliranje oštrice (sl. A, F, G)

! **OPASNOST: OPASNOST OD POVREDE. PRILIKOM SKLAPANJE SISTEMA NOŽA UVERITE SE DA JE SVAKI DEO**

PRAVILNO INSTALIRAN, KAO ŠTO JE OPISANO ISPOD. NEPRAVILNO SKLAPANJE NOŽA ILI DRUGIH DELOVA SISTEMA NOŽA MOŽE DA PROUZROKUJE OZBILJNE POVREDE.



OPASNOST: Radi smanjenja opasnosti od ozbiljnih povreda, isključite uređaj i odspojite punjivu bateriju pre bilo kakvih podešavanja ili uklanjanja/postavljanja priključaka ili pribora. Slučajno pokretanje može dovesti do ozbiljnih ličnih povreda.



UPOZORENJE: Nosite rukavice i pravilnu zaštitu za oči. Pazite na oštre ivice noža.

Zamenski nož možete naći kod vašeg najbližeg ovlašćenog servisa. Ove makaze zahtevaju zamensku oštricu DCMPPRB1.

1. Uklonite bateriju.
2. Nosite pravilnu zaštitu za oči i rukavice i pazite da se ne posećete.
3. Stavite proizvod na glatku i ravnu površinu.
4. Olabavite navrtku **11** tako što ćete ga okretati udesno.

NAPOMENA: Ako je navrtku teško ukloniti, može se koristiti šestougaoni ključ od 5 mm (nije uključen).

5. Izvucite vani poklopac oštrice **10**.
6. Uklonite oštricu **5** kao što je prikazano u sl. G.
7. Instalirajte novu reznu oštricu.

NAPOMENA: Uverite se da je rezna ivica okrenuta ka fiksnoj oštrici kao što je prikazano na sl. G.

8. Namestite ponovo poklopac noža.
9. Navijte i čvrsto zategnite navrtku.

Održavanje oštrice (sl. H)



UPOZORENJE: Koristite rukavice i pravilnu zaštitu za oči prilikom skidanja, oštrenja i instaliranja noža.

Noževi su izrađeni od kvalitetnog pojačanog čelika i uz uobičajenu upotrebu nije ih potrebno oštiriti.

Međutim, ako naiđete na žicu, kamenje, staklo i druge tvrde predmete, nož se može oštetiti. Takva udubljena nije potrebno popravljati sve dok se nož može neometano kretati. Ako vam uređaj ispadne, pažljivo proverite da li je oštećen. Ako je oštrica oštećena, savijena, kućište napuklo ili su polomljene ručke, kao i u slučaju bilo kakvih drugih stanja koja mogu uticati na rad alata obratite se lokalnom ovlašćenom servisu pre nego što nastavite s upotrebom.

1. Uklonite bateriju.
2. Skinite oštricu od makaza. Vidi uputstva za **skidanje i nameštanje noža**.
3. Nosite pravilnu zaštitu za oči i rukavice i pazite da se ne posećete.
4. Učvrstite oštricu **5** u stegu **14** kao što je prikazano u sl. H.
5. Pažljivo izbrusite reznu ivicu **12** rezne oštrice sa turpijom koja ima fine zube **13** (nije isporučena) ili kamenom za oštrenje (nije ispučen), održavajući ugao originalne rezne ivice oštrice.
6. Pregledajte ivicu fiksirane oštrice i uklonite sve neravnine pomoću turpije sa finim zupcima.

7. Instalirajte naoštrenu oštricu kao što je opisano u **Skidanje i nameštanje oštrice**.

Podmazivanje oštrice (sl. A)

1. Posle upotrebe uklonite bateriju **7**.
2. Pažljivo nanesite rastvarač smole na izloženi list.

Skладиštenje (sl. A)



UPOZORENJE: Udaljite vaše ruke od oštrice.

1. Posle upotrebe uklonite bateriju.
2. Čuvajte na suvom mestu, van domašaja dece.



Podmazivanje

Vaš električni alat ne zahteva dodatno podmazivanje.



Čišćenje



UPOZORENJE: Suvim vazduhom izduvajte prašinu iz glavnog kućišta i iz ventilacionih otvora zavisno od sakupljanja prašine. Nosite odobrenu zaštitu za oči i odobrenu zaštitu od prašine pri obavljanju ovog postupka.



UPOZORENJE: Nikad ne koristite rastvarače ili druga agresivna hemijska sredstva za čišćenje nemetalnih delova alata. Te hemikalije mogu da oslabe materijale koji se koriste za nemetalne delove. Koristite samo krpu koja je navlažena vodom i blagu sapunicu. Nikad nemojte dozvoliti da voda prođe u alat; nikad ne uranjajte bilo koji deo alata u tečnost.

Opciona dodatna oprema i pribor



UPOZORENJE: S obzirom da dodatna oprema i pribor, osim onih koje nudi FATMAX, nisu bili testirani sa ovim proizvodom, korišćenje takvih pribora i dodatne opreme sa ovim alatom bi moglo biti opasno. Da bi se smanjila opasnost od povreda, sa ovim proizvodom treba koristiti samo pribor i dodatnu opremu koje je preporučio FATMAX.

Za više informacija o prikladnim priborima obratite se vašem distributeru.

Zaštita životne sredine



Odvajeno sakupljanje. Proizvodi i baterije označene ovim simbolom ne smeju da budu odloženi sa otpadom iz domaćinstva.

Proizvodi i baterije sadrže materijale koji se mogu reciklirati, smanjujući time potražnju za sirovinama.

Reciklirajte električne proizvode i baterije u skladu sa lokalnim propisima. Više informacija možete naći na www.2helpU.com.

Punjiva baterija

Ova dugotrajna punjiva baterija mora da se napuni ako ne proizvodi dovoljnu snagu pri obavljanju poslova koje ste ranije

obavljali s lakoćom. Na kraju njenog radnog veka treba je odložiti vodeći računa o našoj životnoj sredini:

- Potpuno ispraznite bateriju, a zatim je uklonite iz alata.
- Li-jonske ćelije se mogu reciklirati. Odnosite ih vašem distributeru ili u lokalnu stanicu za reciklažu. Sakupljene punjive baterije će biti pravilno reciklirane ili odložene.

18V НОЖИЦИ ЗА КРОЕЊЕ SFM CPP32

Ви честитаеме!

Избравте алатка од FATMAX. Годишите на искуство, темелниот развој на производи и иновативноста го прават FATMAX еден од најдоверливите партнери на корисниците на професионални електрични алатки.

		SFM CPP32
Напон	V_{bc}	18
Тип		1
Тип на батеријата		Литиум-јонска
Капацитет на сечење	mm	32
Тежина (без батерискиот пакет)	kg	1,3

Вредностите на врева и вредностите на вибрации (векторска сума по три оски) според EN62841:

L_{pa} (ниво на звучен притисок при емисија)	dB(A)	64
K (отстапување за дадено ниво на звук)	dB(A)	3,0
L_{WA} (ниво на звучна моќност)	dB(A)	74
K (отстапување на измерено ниво на звучна моќност)	dB(A)	3,1
L_{WA} (гарантирано ниво на звучна моќност)	dB(A)	87
Вредност на емисија на вибрации $a_{h1} =$	m/s^2	2,5
Отстапување K =	m/s^2	1,5

Нивото на емисија на вибрации и/или бука дадено во оваа табела е измерено во склад со стандардизираниот тест даден во EN62841 и може да се употребува за споредување на една алатка со друга. Може да се употребува за прелиминарна проценка на изложеност на вибрации.



ПРЕДУПРЕДУВАЊЕ: Декларираното ниво на емисија на врева и/или вибрации ги претставува главните примени на алатката. Меѓутоа, доколку алатката се употребува за други намени, со други додатоци или лошо се одржува, вибрациите и/или емисијата на врева може да се разликува. Ова може значително да го зголеми нивото на изложеност на вибрации во текот на целокупниот период на работа.

Процентата на нивото на изложеност на вибрации и/или врева исто така треба да го земе во предвид времето кога алатката е исклучена или кога е вклучена но со неа не се извршува работа. Ова може значително да го намали нивото на изложеност на вибрации во текот на целокупниот период на работа.

За да се заштити ракувачот од ефектите на вибрации и/или врева, треба да се препознаат дополнителни мерки за безбедност како што се: одржување на алатката и додатоците, затоплување на рацете (релевантно за вибрации), организација на работните задачи.

ЕК-Декларација за сообразност

Директива за машини



Ножици за кроење SFM CPP32

FATMAX декларира дека производите опишани под **Технички Податоци** се во склад со: 2006/42/EK, EN62841-1:2015.

2000/14/EK, Анекс V.

L_{WA} (ниво на измерена звучна моќност) 74 dB(A),
Отстапување (K) = 3,1 dB (A),

L_{WA} (гарантирана звучна моќност) 87 dB(A).

Овие производи исто така се во склад со Директивата 2014/30/EU и 2011/65/EU. За повеќе информации Ве молиме да стапите во контакт со FATMAX преку следнава адреса или да погледнете од другата страна на упатството.

Долу потпишаниот е одговорен за составување на техничките податоци и ја дава оваа декларација во име на FATMAX.

Маркус Ромпел

Потпредседател инженерство, ПТЕ-Европа
FATMAX, Richard-Klinger-Straße 11,
65510, Идштајн, Германија
12.29.2021

ИЗЈАВА ЗА СООБРАЗНОСТ ПРОПИСИ ЗА СНАБДУВАЊЕ НА МАШИНИ (БЕЗБЕДНОСТ) 2008 год



Ножици за кроење SFM CPP32

FATMAX декларира дека производите опишани под **Технички Податоци** се во склад со:

Регулативи за снабдување со машини (безбедност), 2008, S.I. 2008/1597 (како што е изменето), EN62841-1:2015.

Емисијата на бучава во животната средина по опрема за употреба на отворено Регулативи 2001, S.I. 2001/1701 (како што е изменето). Распоред 8.

L_{WA} (ниво на измерена звучна моќност) 74 dB(A),
отстапување (K) = 3,1 dB (A),

L_{WA} (гарантирана звучна моќност) 87 dB(A).

Батерии				Полначи/време на полнење (Минуты)
Каталошки #	V _{DC}	Ah	Тежина (kg)	SFMCB12
SFMCB202	18	2,0	0,4	X
SFMCB204	18	4,0	0,6	X
SFMCB206	18	6,0	0,9	X

Овие производи се во сообразност со следниве регулативи во Обединетото Кралство:

Регулативи за електромагнетна компатибилност, 2016 година, S.I.2016/1091 (како што е изменето).

Ограничување на употреба на одредени опасни супстанции во регулативите за електрична и електронска опрема 2012 година, S.I. 2012/3032 (како што е изменето).

За повеќе информации Ве молиме да стапите во контакт со FATMAX преку следнава адреса или да погледнете од другата страна на упатството.

Долу потпишаниот е одговорен за составување на техничките податоци и ја дава оваа декларација во име на FATMAX.



Paul Featherstone

Потпретседател за Професионални Електрични Алатки EANZ GTS FATMAX UK, 270 Bath Road, Slough

Berkshire, SL1 4DX

Англија

12.29.2021



ПРЕДУПРЕДУВАЊЕ: За да го намалите ризикот од пожар, прочитајте го упатството за употреба.

Дефиниции: Насоки за безбедна употреба

Долунаведените дефиниции го опишуваат нивото на сериозност на секој сигнален збор. Ве молиме да го прочитате упатството и да обрнете внимание на овие симболи.



ОПАСНОСТ: Означува ситуација на непосредна опасност која, доколку не се избегне, ќе предизвика смрт или сериозна повреда.



ПРЕДУПРЕДУВАЊЕ: Означува ситуација на потенцијална опасност која, доколку не се избегне, би можела да предизвика смрт или сериозна повреда.



ПРЕТПАЗЛИВОСТ: Означува ситуација на потенцијална опасност која, доколку не се избегне, може да предизвика помала или средна повреда.

ИЗВЕСТУВАЊЕ: Означува начин на работење кој не е поврзан со повреда на ракувачот и кој, доколку не се избегне, може да предизвика оштетување на имот.



Означува ризик од електричен удар.



Означува ризик од пожар.

ОПШТИ ПРЕДУПРЕДУВАЊА ЗА БЕЗБЕДНОСТ ПРИ УПОТРЕБА НА ЕЛЕКТРИЧНИ АЛАТКИ



ПРЕДУПРЕДУВАЊЕ: ПРОЧИТАТЕ ГИ СИТЕ МЕРКИ ЗА ПРЕТПАЗЛИВОСТ, УПАТСТВА, СКИЦИ И ТЕХНИЧКИ КАРАКТЕРИСТИКИ ШТО КЕ ГИ ДОБИЕТЕ СО ОВАА ЕЛЕКТРИЧНА АЛАТКА.

Непридржување кон предупредувањата и упатствата може да доведе до електричен удар, пожар и/или сериозна повреда.

СОЧУВАЈТЕ ГИ СИТЕ ПРЕДУПРЕДУВАЊА ЗА БЕЗБЕДНОСТ И УПАТСТВА ЗА ИДНО ПРЕГЛЕДУВАЊЕ

Терминот „електрична алатка“ во предупредувањата се однесува на вашата електрична алатка која работи на струја (преку кабел), или на електрична алатка која работи на батерии (без кабел).

1) Безбедност на работното место

- Одржувајте го работното место чисто и добро осветлено. Пренатрупани и темни места се причина за незгоди.
- Немојте да работите со електрични алатки во експлозивни опкружувања, какви што постојат кога има присуство на запаливи течности, гасови или честички. Електричните алатки произведуваат искри што можат да ги запалат честичките или испарувањата.
- Држете ги децата и присутните лица настрана додека употребувате електрична алатка. Одвлекување на вниманието може да предизвика да изгубите контрола.

2) Безбедност од електричен удар

- Приклучокот на електричната алатка мора да се совпаѓа со приклучницата. Никогаш не го преправајте приклучокот. Не употребувајте адаптерски приклучоци со заземјени електрични алатки. Непреправените приклучоци и соодветните приклучници ќе го намалат ризикот од електричен удар.
- Избегнувајте телесен контакт со заземјени површини како што се цевки, радијатори, шпорети или фрижидери. Има зголемен ризик од електричен удар ако вашето тело е заземјено.
- Не ги изложувајте електричните алатки на дожд или влажност. Навлегувањето на вода во

електричната алатка го зголемува ризикот од електричен удар.

- d) **Употребувајте го правилно кабелот. Никога ш не го употребувајте кабелот за носење, влечење или исклучување на електричната алатка. Држете го кабелот настрана од топлина, масло, остри рабови или подвижни делови.** Оштетените или заплетканите кабли го зголемуваат ризикот од електричен удар.
- e) **Кога работите со електрична алатка надвор, употребувајте продолжен кабел кој е соодветен за надворешна употреба.** Употребата на кабел што е соодветен за надворешна употреба го намалува ризикот од електричен удар.
- f) **Доколку работењето со електрична алатка во влажна средина не може да се избегне, употребувајте заштитна диференцијална (FID) склопка.** Употребата на заштитна диференцијална (FID) склопка го намалува ризикот од електричен удар.

3) Лична безбедност

- a) **Бидете претпазливи, внимавајте што правите и користете логика кога работите со електрична алатка. Не употребувајте електрична алатка кога сте уморни или кога сте под влијание на дрога, алкохол или лекови.** Еден момент на невнимание за време на работење со електрична алатка може да доведе до сериозна лична повреда.
- b) **Носете опрема за лична заштита. Секогаш носете заштита за очите.** Заштитната опрема, како што се маски против прав, нелизгачки сигурносни обувки, шлемови или штитници за слухот, ќе го намали бројот на повреди кога се употребува за соодветни работни услови.
- c) **Спречете ненамерно вклучување на алатката. Обезбедете прекинувачот да биде во исклучена положба пред да ја приклучите алатката на струја или на батериски пакет, или пред да ја подигнете или пренесувате алатката.** Пренесувањето на електрични алатки со прст на прекинувачот или приклучување на извор на струја на вклучени алатки може да доведе до незгоди.
- d) **Отстранете ги сите алатки за подесување или клучеви пред да ја вклучите електричната алатка.** Клуч или алатка за подесување што е закачена на ротирачкиот дел на електричната алатка може да доведе до повреда.
- e) **Не посегайте предалеку. Цврсто стојте на земјата и имајте рамнотежа во секое време.** Ова овозможува подобра контрола над електричната алатка во неочекувани ситуации.
- f) **Бидете соодветно облечени. Не носете широка облека или накит. Држете ги косата и облеката настрана од подвижните делови.**

Широката облека, накитот или долгата коса може да бидат фатени во подвижните делови.

- g) **Доколку на апаратите постои можност за приклучување на опрема за извлекување и собирање на прав, обезбедете таа да биде приклучена и правилно употребувана.** Собирањето на правта може да ги намали опасностите поврзани со прав.
- h) **Не дозволувајте запознавањето здобиено со често користење на алатките да ви дозволат да се опуштите и да ги игнорирате принципите за безбедност на алатката.** Неодговорна работа може да предизвика сериозна повреда за дел од секунда.

4) Употреба и одржување на електрични алатки

- a) **Не ја употребувајте електричната алатка на сила. Употребувајте електрична алатка што е соодветна за вашата работа.** Соодветната електрична алатка ќе ја заврши работата подобро и побезбедно со брзината за која што била дизајнирана.
- b) **Не употребувајте ја електричната алатка доколку прекинувачот не ја вклучува и исклучува.** Секоја електрична алатка што не може да се контролира преку прекинувачот е опасна и мора да биде поправена.
- c) **Исклучете го приклучокот од изворот на струја и/или извадете го батерискиот пакет, ако може да се извади, од електричната алатка пред да правите подесувања, менувате додатоци или пред да ги одложите електричните алатки.** Таквите превентивни безбедносни мерки го намалуваат ризикот за случајно вклучување на електричната алатка.
- d) **Одлагајте ги електричните алатки што не ги употребувате надвор од досег на децата и не дозволувајте да ги употребуваат лица кои не се запознаени со нивната функција и со овие упатства.** Електричните алатки се опасни кога со нив ракуваат необучени корисници.
- e) **Одржувајте ги електричните алатки и додатоци. Проверете дали подвижните делови се лошо поставени, заглавени или оштетени, или постои друга состојба која би можела да влијае врз работењето на електричната алатка.** Доколку електричната алатка е оштетена, однесете ја на поправка пред да ја употребувате. Многу незгоди се предизвикани поради лошо одржувани електрични алатки.
- f) **Одржувајте ги алатките за сечење остри и чисти.** Правилно одржуваните алатки за сечење со остри рабови за сечење имаат помала шанса да се заглават и полесно се управуваат.
- g) **Употребувајте ги електричните алатки, додатоци, и битови итн. во склад со овие**

упатства, имајќи ги предвид работните услови и работата која треба да се заврши. Употребата на електрична алатка за работа што е различна од нејзината намена може да доведе до опасна ситуација.

- h) **Одржувајте ги рачките и површините за држење суви, чисти и неизвалкани со масла или масти.** Лизгави рачки и површини за држење не дозволуваат безбедно ракување и контрола на алатката во неочекувани ситуации.

5) Употреба и одржување на батериски алатки

- a) **Полнете само со полнач кој е определен од страна на производителот.** Полнач што одговара на еден тип на батериски пакет може да доведе до ризик кога се употребува со друг батериски пакет.
- b) **Употребувајте ги батериските алатки само со батериски пакети кои се посебно определени за нив.** Употребата на било какви други батериски пакети може да доведе до ризик од повреда или пожар.
- c) **Кога батерискиот пакет не се употребува, држете го настрана од други метални предмети како што се: спојници за хартија, парички, клучеви, шајки, завртки или други мали метални предмети кои можат да направат спој помеѓу двата батериски терминали.** Правењето на краток спој помеѓу батериските терминали може да предизвика изгореници или пожар.
- d) **Течност може да биде исфрлена од батеријата поради неправилна употреба; не ја допирајте. Доколку случајно дојде до допир, исплакнете со вода. Доколку течност дојде во допир со очите, побарајте и медицинска помош.** Течноста исфрлена од батеријата може да предизвика иритација или изгореници.
- e) **Не користете батериски пакет или алатка што се оштетени или модифицирани.** Оштетените или модифицираните батерии може да покажат непредвидливо однесување што може да предизвика пожар, експлозија или ризик од повреда.
- f) **Не изложувајте батериски пакет или алатка на оган или прекумерна температура.** Изложеноста на оган или температура над 130 °C може да предизвика експлозија.
- g) **Следете ги сите упатства за полнење и не полнете го батерискиот пакет или алатката надвор од температурниот опсег наведен во упатствата.** Полнењето неправилно или на температури надвор од наведениот опсег може да ја оштети батеријата и да го зголеми ризикот од пожар.

б) Сервис

- a) **Вашите електрични алатки треба да ги сервисира квалификувано лице кое користи**

само идентични резервни делови. Вака ќе бидете сигурни дека се одржува безбедноста на електричната алатка.

- b) **Никогаш не сервисирајте оштетени батериски пакети.** Сервисот на батериските пакети треба да го врши само производителот или овластените даватели на услуги.

Останати ризици

Дури и ако се применат соодветните правила за безбедност и се воведат безбедносна опрема, одредени останати ризици не може да се избегнат. Тоа се:

- Оштетување на слухот.
- Ризик од повреда на ракувачот поради излетани парчиња.
- Ризик од изгореници поради загревање на додаточите за време на работата.
- Ризик од повреда на ракувачот поради долготрајна употреба.

СОЧУВАЈТЕ ГИ ОБИЕ УПАТСТВА

Полначи

FATMAX полначите немаат потреба од никакво подесување и направени се да бидат што е можно поедноставни за употреба.

Безбедност од електричен удар

Електромоторот е наменет само за работа со определен напон.

Секогаш проверувајте дали напонот од батерискиот пакет одговара на напонот што е деклариран на плочката. Исто така осигурајте напонот на вашиот полнач да се совпаѓа со напонот од приклучницата за струја.



Вашиот FATMAX полнач е двојно изолирана во склад со EN60335; затоа не е потребна жица за заземјување.

Ако кабелот за напојување е оштетен, тој мора да се замени само од страна на FATMAX или од авторизиран сервис.

Замена на приклучница (Само за Велика Британија и Ирска)

Доколку треба да се монтира нов приклучок за струја:

- **Внимателно ослободете се од стариот приклучок.**
- **Поврзете го кафеавиот кабел со терминалот што е под напон во приклучокот.**
- **Поврзете го синиот кабел со неутралниот терминал.**



ПРЕДУПРЕДУВАЊЕ: Ништо не смее да се поврзува на терминалот за заземјување.

Следете ги упатствата за монтирање и обезбедете квалитетни приклучоци.

Препорачан осигурувач: 3 А.

Употреба на продолжен кабел

Продолжен кабел не треба да се употребува освен ако не е апсолутно потребен. Употребувајте продолжен кабел со проверен квалитет што одговара на струјниот приклучок на

вашиот полнач (погледнете во делот **Технички податоци**). Минималниот попречен пресек на проводникот е 1 mm²; максималната должина е 30 м.

Секогаш целосно одмотајте го кабелот кога употребувате продолжен кабел од макара.

Важни упатства за безбедност за сите полначи на батерии

СОЧУВАЈТЕ ГИ ОВИЕ УПАТСТВА: Овој прирачник содржи важни безбедносни и оперативни упатства за компатибилни полначи за батерии (видете во Технички податоци).

- Пред да го употребите полначот, прочитајте ги сите упатства и ознаки за безбедност на полначот, батерискиот пакет и на производот со кој се употребува батерискиот пакет.



ПРЕДУПРЕДУВАЊЕ: Опасност од електричен удар. Не дозволувајте било каква течност да навлезе во полначот. Тоа може да доведе до електричен удар.



ПРЕДУПРЕДУВАЊЕ: Препорачуваме употреба на заштитна диференцијална (RCD) склопка со рејтинг на диференцијална струја од 30mA или помалку.



ПРЕТПАЗЛИВОСТ: Опасност од изгореници. За да го намалите ризикот од повреди, полнете само полниви батерии произведени од FATMAX. Другите видови на батерии можат да пукнат, предизвикувајќи повреда на ракувачот и оштетување.





ПРЕТПАЗЛИВОСТ: Треба да се надгледуваат децата за да се осигура дека не си играат со уредот.

ИЗВЕСТУВАЊЕ: Под одредени околности, кога полначот е приклучен на довод на струја, страното тело може да предизвика краток спој помеѓу изложените контакти за полнење во полначот. Страните тела што спроведуваат електрична струја како што се челична волна, алуминиумска фолија, било какво насобирање на метални честички или други страни тела мора да се држат подалеку од отворите на полначот. Секогаш исклучувајте го полначот од извор на струја кога нема батериски пакет во отворот. Исклучете го полначот од довод на струја пред да започнете да го чистите.

- **НЕМОЈТЕ да се обидуваат да го полнат батерискиот пакет со кои било други полначи освен оние наведени во ова упатство.** Полначот и батерискиот пакет се специјално направени да работат заедно.
- **Овие полначи не се наменети за било каква друга употреба освен за полнење на полниви батерии произведени од FATMAX.** Каква било друга употреба може да доведе до ризик од пожар или електричен удар.
- **Не го изложувајте полначот на дожд или снег.**
- **Повлечете за приклучокот, а не за кабелот кога го исклучувате полначот од приклучницата за струја.** Ова ќе го намали ризикот од оштетување на електричниот приклучок и на кабелот.

- **Обезбедете дека кабелот е лоциран за да не газите врз него, да не се сопнувате од него или на некаков друг начин да му нанесувате потрес или штета.**
- **Не употребувајте продолжен кабел доколку тоа не е апсолутно потребно.** Употребата на несоодветен продолжен кабел може да доведе до ризик од пожар или електричен удар.
- **Не поставувајте било какви предмети врз полначот и не го поставувајте полначот врз мека површина која може да ги блокира отворите за вентилација и да доведе до претерано внатрешно загревање.** Поставајте го полначот настрана од какви било извори на топлина. Полначот се вентилира преку отворите на горната и долната страна од куќиштето.
- **Не употребувајте полнач со оштетен кабел или приклучок** — обезбедете тие веднаш да бидат заменети.
- **Не употребувајте полнач доколку тој претрпел силен удар, или бил испуштен или оштетен на било каков друг начин.** Однесете го во овластен сервисен центар.
- **Не го расклопувајте полначот; однесете го во овластен сервисен центар кога ќе биде потребен сервис или поправка.** Неправилното склопување може да доведе до ризик од електричен удар или пожар.
- **Во случај на оштетување на струјниот кабел, истиот мора веднаш да биде заменет од страна на производителот или од негов сервисер или слично квалификувано лице за да се спречи опасна ситуација.**
- **Исклучете го полначот од довод на струја пред да започнете со било какво чистење. Ова ќе го намали ризикот од електричен удар.** Отстранувањето на батерискиот пакет нема да го намали овој ризик.
- **НИКОГАШ не се обидувајте да споите два полначи заедно.**
- **Полначот е направен да работи со стандарден домашен напон од 230V. Немојте да се обидувате да го употребувате со било кој друг напон.** Ова не важи за транспортниот полнач.

Полнење на батерија (Скица В)

1. Вклучете го полначот во соодветна приклучница за струја пред да го вметнете батерискиот пакет.
2. Вметнете го батерискиот пакет  во полначот, притоа осигурувајќи се дека батеријата е целосно наместена во полначот. Црвеното светло (што означува полнење) постојано ќе трепка, означувајќи дека процесот на полнење е започнат.
3. Завршетокот на полнењето ќе биде означен со тоа што црвеното светло ќе остане да свети непрекинато. Во тој момент, батерискиот пакет е целосно наполнет и може да се употребува или може да се остави да стои во полначот. За да го отстраните батерискиот пакет од полначот, притиснете го копчето за ослободување на батерија  на батерискиот пакет.

НАПОМЕНА: За да се осигураат максимални перформанси и времетраење на литиум-јонските батериски пакети, целосно наполнете го батерискиот пакет пред првата употреба.

Дејство на полначот

Погледнете ги долунаведените индикатори за да ја видите состојбата на наполнетост на батерискиот пакет.

Индикатори за наполнетост	
	Се полни
	Целосно наполнета
	Застој поради топла или ладна батерија*

* Црвената светилка ќе продолжи да трепка, но жолт индикатор ќе свети за време на овој процес. Откако батерискиот пакет ќе постигне соодветна температура, жолтиот индикатор ќе се исклучи и полначот ќе продолжи со полнењето.

Компатибилниот(те) полнач(и) нема да полни(ат) дефектен батериски пакет.

Полначот ќе покаже неисправна батерија со тоа што нема да светне.

НАПОМЕНА: Ова исто така може да значи и проблем со полначот.

Ако полначот укаже на проблем, однесете го полначот и батерискиот пакет на тестирање во овластен сервисен центар.

Застој поради топла или ладна батерија

Кога полначот ќе препознае батерија која е премногу топла или премногу ладна, тој автоматски влегува во режим на застој поради топла или ладна батерија и ќе го прекине полнењето се додека батеријата не достигне соодветна температура. Полначот тогаш автоматски ќе се префрли во режим за полнење на батерискиот пакет. Оваа можност осигурува максимален век на траење на батерискиот пакет.

Ладен батериски пакет ќе се полни побавно од топол батериски пакет. Батерискиот пакет ќе се полни со побавно темпо низ целиот циклус на полнење и нема да постигне максимална брзина на полнење дури и ако батерискиот пакет се загрее.

Систем за електронска заштита

Алатките со литиум-јонски батерии се направени со систем за електронска заштита што ќе ја заштити батеријата од преоптоварување, прегревање или целосно празнење. Алатката автоматски ќе се исклучи доколку се активира системот за електронска заштита. Доколку ова се случи, поставете ја литиум-јонската батерија на полначот додека не се наполни целосно.

Упатства за чистење на полнач



ПРЕДУПРЕДУВАЊЕ: Опасност од електричен удар. Исклучете го полначот од приклучница за наизменична струја пред да започнете со чистење. Правата и маста може да се отстранат

од надворешноста на полначот со употреба на крпа или мека не-метална четка. Немојте да употребувате вода или било какви раствори за чистење. Никогаш не дозволувајте било каква течност да навлезе во алатката; никогаш не потопувајте кој било дел од алатката во течност.

Батериски пакети

Важни упатства за безбедност за сите батериски пакети

Кога порачувате замена на батериски пакет, задолжително дадете информации за каталошкиот број и напоен.

Батерискиот пакет не е целосно наполнет кога ќе го извадите од пакувањето. Пред да ги употребите батерискиот пакет и полначот, прочитајте ги долу наведените упатства за безбедност. Потоа следете ги опишаните постапки.

ПРОЧИТЕЈТЕ ГИ СИТЕ УПАТСТВА

- **Немојте да полните или употребувате батерии во експлозивни окружувања, какви што постојат кога има присуство на запаливи течности, гасови или честички.** Вметнувањето или отстранувањето на батеријата од полначот можат да ги запалат овие честички или испарувања.
- **Никогаш не ја ставајте батеријата во полначот на сила. Не ја модифицирајте батеријата на било кој начин за да ја собере во несоодветен полнач бидејќи батеријата може да пукне и да му нанесе сериозна повреда на ракувачот.**
- *Полнете ги батериските пакети само во полнач произведени од страна на FATMAX.*
- **НЕМОЈТЕ** да ги прскате или да ги потопувате во вода или во други течности.
- **Немојте да ги одлагате или употребувате алатката и батерискиот пакет на места каде што температурата може да падне под 4°C (како што се шупи или метални градби во зима), или да достигне или надмине 40°C (како што се шупи или метални градби во лето).**
- **Немојте да го согорувате батерискиот пакет дури и ако е тешко оштетен или целосно истрошен.** Батерискиот пакет може да експлодира во оган. Настануваат отровни испарувања и материјали кога се согоруваат литиум-јонски батериски пакети.
- **Доколку содржината на батеријата дојде во допир со кожа, веднаш измијте го местото со благ сапун и вода.** Доколку течноста од батеријата влезе во око, плакнете со вода преку отвореното око во траење од 15 минути или додека не престане дразбата. Доколку е потребна медицинска помош, електролитот на батеријата се состои од мешавина од течни органски карбонати и соли на литиум.
- **Содржината на отворената батерија може да предизвика надразнување на дишните патишта.** Овозможете пристап на свеж воздух. Доколку симптомите продолжат, побарајте медицинска помош.



ПРЕДУПРЕДУВАЊЕ: Опасност од изгореници. Течноста од батеријата може да стане запалива доколку биде изложена на искра или оган.



ПРЕДУПРЕДУВАЊЕ: Никогаш не се обидувајте да го отворите батерискиот пакет поради било која причина. Доколку батерискиот пакет напукне или се оштети, немојте да го вметнувате во полначот. Немојте да го змечите, испуштате или оштетувате батерискиот пакет. Немојте да употребувате батериски пакет или полнач што силно е ударен, испуштен, прегазен или оштетен на било кој начин (нпр. прободен со хефт муниција, ударен со чекан или нагазен). Тоа може да доведе до електричен удар. Оштетените батериски пакети треба да се вратат во сервисен центар заради рециклирање.



ПРЕДУПРЕДУВАЊЕ: Опасност од пожар. Не го оложувајте или пренесувајте батерискиот пакет така што метални предмети можат да се допираат до изложените батериски терминали. На пример, не го ставајте батерискиот пакет во престилки, џебови, кутии за алат, кутии за прибор, фиоки итн. во кои има лабави клинџи, завртки, клучеви итн.



ПРЕТПАЗЛИВОСТ: Кога не ја употребувате, поставете ја алатката странично врз стабилна површина каде што нема да предизвикува опасност од сопнување или пад. Некои алатки со големи батериски пакети може да стојат исправено на батерискиот пакет, но може лесно да бидат превртени.

Транспорт



ПРЕДУПРЕДУВАЊЕ: Опасност од пожар. Пренесувањето на батерии може да предизвика пожар ако терминалите на батериите дојдат во допир со спроводливи материјали. Кога пренесувате батерии, обезбедете дека терминалите на батериите се заштитени и добро изолирани од материјали кои што можат да дојдат во допир со нив и да предизвикаат краток спој.
НАПОМЕНА: Литиум-јонските батерии не треба да се ставаат во чекиран багаж.

FATMAX батериите се во склад со сите тековни прописи за транспорт како што е утврдено со индустриските и законските стандарди кои ги опфаќаат Препораките за транспорт на опасни стоки на ОН; Прописите за опасни стоки на Меѓународната асоцијација за воздушен транспорт (IATA), Прописите за поморски меѓународен транспорт на опасни стоки (IMDG) и Европскиот договор за меѓународен пренос на опасни стоки по копнен пат (ADR). Литиум-јонските ќелии и батерии се тестирани според параграф 38.3 од прирачникот за тестови и критериуми при Препораките за транспорт на опасни стоки на ОН.

Во повеќето случаи, транспортот на FATMAX батериски пакет ќе биде изземен при класифицирање како целосно регулиран опасен материјал од 9-та класа. Обично само

пратките кои содржат литиум-јонска батерија со енергетски рејтинг поголем од 100 ват-часови (Wh) ќе треба да бидат испратени како целосно регулиран опасен материјал од 9-та класа.

Проценката за ват-часови е означена на пакетот кај сите литиум-јонски батерии. Исто така, поради комплексноста на регулативите, FATMAX не препорачува авионско пренесување на сами литиум-јонски батериски пакети без оглед на нивниот енергетски рејтинг. Пратки со алатки со батерии (комбинирани прибори) може да се испраќаат како исклучителни пратки ако енергетскиот рејтинг на батерискиот пакет не е поголем од 100 Whr.

Без оглед на тоа дали пратката се смета како изземена или како целосно регулирана, одговорност на шпедитерот е да се запознае со најновите регулативи за условите за пакување, етикетирање/означување и документација.

Информациите обезбедени во овој дел на прирачникот се обезбедени со најдобра намера и се смета дека биле точни во моментот кога овој документ бил подготвен. Сепак, не е дадена или укажана никаква гаранција. Одговорност на купувачот е да се осигура дека нивните активности се во согласност со тековните прописи.

Препораки за складирање

1. Најдобро место за одлагање е на ладно и суво, настрана од директна сончева светлост и преголема топлина или студ. За оптимално работење и век на траење, одлагајте ги батериските пакети на собна температура кога не се употребуваат.
2. За долгорочно складирање, се препорачува да се складира целосно наполнет батериски пакет на ладно и суво место, надвор од полначот за оптимални резултати.

НАПОМЕНА: Батериските пакети не треба да се складираат ако се целосно испразнети. Батерискиот пакет ќе треба да биде наполнет пред употреба.

Ознаки на полначот и на батерискиот пакет

Во прилог на скиците што се употребени во ова упатство за употреба, на етикетите на полначот и на батерискиот пакет може да се прикажани следните скици:



Прочитајте го упатството за употреба пред употреба.



Погледнете го времето на полнењето во делот **Технички податоци**.



Не го чепкајте полначот со шилести предмети што спроведуваат електрична струја.



Не полнете оштетени батериски пакети.



Не ја изложувајте батеријата на вода.



Обезбедете неисправните кабли веднаш да бидат заменети.



Полнете само на температури меѓу 4 °C и 40 °C.



Само за внатрешна употреба.



Ослободете се од батерискиот пакет водејќи грижа за животната средина.



Полнете ги батериите FATMAX само со назначени полначи FATMAX. Полнењето на батериски пакети кои што не назначени од страна на FATMAX со FATMAX полнач може да доведе до нивно експлодирање или до други опасни ситуации.



Не согорувајте го батерискиот пакет.

Тип на батерија

Следниве алатки работат со батериски пакет од 18 волти: SFMCP32

Можат да се употребат следните батериски пакети: SFMCB202, SFMCB204, SFMCB206. Погледнете во делот

Технички податоци за повеќе информации.

Содржина на кутијата

Кутијата содржи:

- 1 Ножици за кроење
- 1 Упатство за употреба
- 1 Батериски пакет од 18V 4Ah (SFMCB204) само верзија M1
- 1 2A Полнач (FMC692L) само верзија M1

НАПОМЕНА: Батериските пакети и полначи не се вклучени во комплет со моделите B.

- Проверете да не се оштетили алатката, деловите или додатоците што може да настанале при транспортот.
- Прочитајте го и разберете го ова упатство пред да започнете со работа.

Ознаки на алатката

Следните слики се наоѓаат на алатката:



Прочитајте го упатството за употреба пред употреба.



Носете штитници за очите.



Не ја изложувајте алатката на дожд или висока влажност и немојте да ја оставате на отворено додека врне.



Држете ги рацете подалеку.



Секачот продолжува да се движи откако ќе се исклучи моторот



Фрлените предмети може да предизвикаат повреда.



Држете ги присутните лица подалеку.



Исклучете ја алатката. Пред вршење на било какво одржување, отстранете ја батеријата од алатката.



Директива 2000/14/EK за загарантирана звучна моќност.

Место за шифрата на датумот (Скица А)

Шифрата на датумот 9 која ја содржи и годината на производството, е отпечатена на куќиштето.

На пример:

2022 XX XX

Година и недела на производство

Опис (Скица А)



ПРЕДУПРЕДУВАЊЕ: Никогаш немојте да ја преправате електричната алатка или било кој нејзин дел. Тоа може да доведе до оштетување или повреда.

- 1 Прекинувач-чкрапало
- 2 Копче за блокирање
- 3 Безбедносен прекинувач
- 4 Главна рачка
- 5 Сечило за сечило за сечење
- 6 Фиксно сечило
- 7 Батерија
- 8 Копче за отпуштање на батеријата

Наменета употреба

Вашите FATMAX, SFMCP32 ножици за кроење се наменети за професионални апликации за уредување. Овие ножици за кроење се наменети само за употреба на растителни материјали.

НЕ ја употребувајте во влажни услови или во присуство на запаливи течности или гасови.

Овие ножици за кроење се професионална електрична алатка.

НЕ им дозволувајте на деца да дојдат во допир со алатката.

Потребен е надзор кога неискусни ракувачи ја употребуваат оваа алатка.

- **Мали деца и физички слаби лица.** Овој уред не е наменет за употреба од страна на мали деца или физички слаби лица без надзор.
- Овој производ не е наменет за употреба од страна на лица (вклучувајќи и деца) кои што патат од намалени физички, сетилни или психички можности или на лица со недоволно искуство и/или со желба да научат освен

ако не се под надзор на личноста која е одговорна за нивната безбедност. Деца никогаш не треба да се остават сами со овој производ.

СКЛОПУВАЊЕ И ПОДЕСУВАЊЕ



ПРЕДУПРЕДУВАЊЕ: За да го намалите ризикот од сериозни повреди, исклучете ја алатката и извадете го батерискиот пакет пред да вршите подесувања или пред да монтирате и отстранувате додатоците. Случајно активирање на алатката може да предизвика повреда.



ПРЕДУПРЕДУВАЊЕ: Употребувајте само батериски пакети и полначи произведени од FATMAX.

Вметнување и отстранување на батерискиот пакет од алатката (Скица С)

НАПОМЕНА: Обезбедете вашиот батериски пакет 7 да биде целосно наполнет.

Инсталирање на батерискиот пакет во рачката на алатката

1. Порамнете го батерискиот пакет со пругите во рачката на алатката (Скица С).
2. Лизнете го во рачката додека батерискиот пакет цврсто не се намести во алатката и обезбедете се да чуete како клика и се фиксира на своето место.

Отстранување на батерискиот пакет од алатката

1. Притиснете го копчето за отпуштање на батеријата 8 и цврсто повлечете го батерискиот пакет од рачката на алатката.
2. Вметнете го батерискиот пакет во полначот, како што е опишано во одделот за полнач од ова упатство.

Мерач на наполнетост на батериски пакети (Скица В)

Некои FATMAX батериски пакети вклучуваат мерач на наполнетост кој што се состои од три зелени LED светилки кои што го укажуваат нивото на напон на батерискиот пакет. За да го вклучите мерачот на наполнетост, притиснете и држете го копчето на мерачот на наполнетост 15. Комбинација од трите зелени LED светилки ќе засвети и ќе го означи останатото ниво на напон. Кога нивото на напон на батеријата е под границата на употребливост, мерачот на наполнетост нема да засвети и батеријата ќе треба да се наполни.

НАПОМЕНА: Мерачот на наполнетост е само индикатор на преостанатиот напон во батерискиот пакет. Тој не укажува на функционалноста на алатката и тој може да покажува различни вредности зависно од компонентите на производот, температурата и примената.

УПОТРЕБА

Упатства за употреба



ПРЕДУПРЕДУВАЊЕ: Секогаш работете во склад со упатствата за безбедна употреба и соодветните правила.



ПРЕДУПРЕДУВАЊЕ: За да го намалите ризикот од сериозни повреди, исклучете ја алатката и извадете го батерискиот пакет пред да вршите подесувања или пред да монтирате и отстранувате додатоци. Случајно активирање на алатката може да предизвика повреда.

Правилна положба на рацете (Скици D, E)



ПРЕДУПРЕДУВАЊЕ: За да го намалите ризикот од сериозни повреди, **СЕКОГАШ** користете ја правилната положба на рацете како што е прикажано.



ПРЕДУПРЕДУВАЊЕ: За да го намалите ризикот од сериозни повреди, **СЕКОГАШ** држете ја цврсто алатката очекувајќи ненадејна реакција.

Соодветната позиција на рацете наложува една рака да биде поставена на главната рачка 4.

Држете ја другата рака подалеку од дејството на сечење.

Вклучување (Скици A, D, E)



ОПАСНОСТ: Чувајте ги рацете и другите делови од телото подалеку од сечилото. Контактот со сечилото ќе резултира со сериозна лична повреда, лацерација и опасност од ампутација.



ПРЕДУПРЕДУВАЊЕ: Никогаш не се обидувајте да закорите прекинувач во вклучена положба.

1. Држејќи ги рацете и другите делови од телото подалеку од сечилото, притиснете го копчето за заклучување 2 надолу и стиснете го прекинувачот за заклучување 3 потоа притиснете го прекинувачот за активирање 1.
2. Сечилото за сечење 5 ќе направи циклус на сечење. Откако ќе заврши овој циклус, мора да го ослободите прекинувачот за активирање 1.
3. За да направите повеќекратни сечења, притиснете го прекинувачот за активирање 1 повторно додека продолжувате да го држите прекинувачот за заклучување 3.
4. За да ја исклучите алатката, отпуштете го прекинувачот за активирање 1 и прекинувачот за заклучување 3.

НАПОМЕНА: За да го задржите уредот вклучен, мора да продолжите да го стискате прекинувачот за заклучување 3. Ако се држи предолго, алатката ќе престане да работи поради истекото на времето и ќе треба да ги ослободите прекинувачите и да се активира одново.

НАПОМЕНА: Ако копчето за заклучување 2 или прекинувачот за заклучување 3 ненамерно се притиснати без да се притисне прекинувачот за активирање 1, алатката ќе се исклучи.

Инструкции за кроење (Скици А, Е)



ОПАСНОСТ: Чувајте ги рацете и другите делови од телото подалеку од сечилото. Контакт со сечилото ќе резултира со сериозна лична повреда.



ПРЕДУПРЕДУВАЊЕ: За да се заштитите од повреда, почитувајте го следното:

- Прочитајте го упатството за употреба пред да го користите. Зачувајте го упатството за употреба.
- Проверете ја грмушката да нема страни предмети како што се жици или огради пред секоја употреба.
- Држете ја раката цврсто на алатката, а другата рака подалеку од сечење. Не посегнувајте предалеку.
- Не употребувајте во влажни услови.



ПРЕТПАЗЛИВОСТ: Не го користете сечилото за гранки поголеми од 25 mm. Употребувајте ножиците за кроење само за сечење на нормални грмушки околу куќите и зградите.

Работна положба (Скици Д, Е)

Стојте стабилно, одржувајте рамнотежа и не посегајте предалеку.

Носете заштитни очила и обувки што не се лизгаат и гумени ракавици додека кроите. Држете ја алатката цврсто. Секогаш држете ги ножиците за кроење, како што е прикажано на скиците Д, Е. Видете во **Правилна положба на рацете** за повеќе информации.

Никогаш не ја држете алатката за сечилата.

1. Поставете ја гранката што треба да се исече помеѓу сечилото за сечење **5** и фиксното сечоло **6**.
2. Притиснете го копчето за заклучување **2** надолу и тиснете го прекинувачот за заклучување **3** потоа притиснете го прекинувачот за активирање **1**.
3. Сечилото за сечење **5** ќе направи циклус на сечење и ќе ја отсеке гранката.

НАПОМЕНА: Исечете ги гранките под агол за почист пресек.

4. Ослободете го прекинувачот.

НАПОМЕНА: Ако треба да се исечат повеќе гранки, во исто време, прекинувачот за заклучување **3** може да се задржи и да се вклучи прекинувачот за активирање **1** по потреба. Во спротивно, повторете ги чекорите 1-4.

ОДРЖУВАЊЕ

Вашата електрична алатка е направена да работи долго време со минимално одржување. Постојаното работење на задоволително ниво зависи од правилната грижа за алатката и редовното чистење.



ПРЕДУПРЕДУВАЊЕ: За да го намалите ризикот од сериозни повреди, исклучете ја алатката и извадете го батерискиот пакет пред да вршите подесувања или пред да монтирате и отстранувате додатоци. Случајно активирање на алатката може да предизвика повреда.

Полначот и батерискиот пакет не се поправаат.

Отстранување и монтирање на сечилото (Скици А, F, G)



ОПАСНОСТ: РИЗИК ОД ПОВРЕДА. КОГА ПОВТОРНО ГО СКЛОПУВАТЕ СИСТЕМОТ НА ЛИСТОТ, ОБЕЗБЕДЕТЕ ДЕКА СЕКОЈ ДЕЛ Е СООДВЕТНО ИНСТАЛИРАН, КАКО ШТО Е ОПИШАНО ПОДОЛУ. НЕСООДВЕТНОТО СКЛОПУВАЊЕ НА СЕЧИЛОТО ИЛИ НА ДРУГИТЕ ДЕЛОВИ ОД СИСТЕМОТ НА СЕЧИЛОТО МОЖЕ ДА ДОВЕДЕ ДО СЕРИОЗНА ПОВРЕДА.



ОПАСНОСТ: За да го намалите ризикот од сериозни лични повреди, исклучете го уредот, извадете го батерискиот пакет пред да направите какви било прилагодувања или да ги отстраните/монтирате приклучоци или додатоците. Случајно активирање на алатката може да предизвика сериозна лична повреда.



ПРЕДУПРЕДУВАЊЕ: Носете ракавици и соодветни заштитни очила. Внимавате на острите рабови на сечилото.

Сечилата за замена се достапни во најблискиот овластен сервисен центар. Овие ножици за кроење бараат заменско сечило DCMPPRB1.

1. Извадете ја батеријата.
2. Носете соодветни заштитни очила и ракавици и внимавајте да не се исечете.
3. Ставете го производот на рамна и мазна површина.
4. Олабавете го капачето на навртката **11** со вртење во насоката спротивна на стрелките на часовникот.

НАПОМЕНА: Ако капачето на навртката тешко се вади, може да се користи шестоаголник клуч од 5 mm (не е вклучен) за да се отстрани.

5. Извлечете го капакот на сечилото **10**.
6. Отстранете го сечилото за сечење **5** како што е прикажано на скица G.
7. Инсталирајте го новото сечило за сечење.

НАПОМЕНА: Осигурете се дека резниот раб е свртен кон фиксираното сечило како што е прикажано на скица G.

8. Повторно инсталирајте го капакот на сечилото.
9. Зашрафете го капачето на навртката назад во насока на стрелките на часовникот, уверувајќи се дека е безбедно.

Одржување на сечилото (Скица H)



ПРЕДУПРЕДУВАЊЕ: Носете ракавици и соодветни заштитни очила додека го отстранувате, острите и инсталирате листот.

Резните листови се направени од висококвалитетен засилен челик и, при нормална употреба, нема да има потреба да бидат наострени.

Сепак, ако случајно удриете во ограда од жица, камења, стакло или други тврди предмети, може да направите зарез во сечилото. Нема потреба да се отстранува овој зарез додека не пречи во движењето на листот. Ако ви паднат ножиците, внимателно проверете го да не се оштетени. Ако

сечилото е изврткано, кукиштето е напукнато или дршките се скршени или ако видите друга состојба што може да има влијание врз работата на алатката, контактирајте со вашиот локален овластен сервисен центар на за да го поправите пред повторно да го употребите.

1. Извадете ја батеријата.
2. Отстранете го сечилото од ножиците за кроење. Погледнете ги упатствата за **Отстранување и Монтирање на Сечилото**.
3. Носете соодветни заштитни очила и ракавици и внимавајте да не се исечете.
4. Осигурајте го сечилото **5** во менгеме **14** како што е прикажано на скица Н.
5. Внимателно стругајте ги резните рабови **12** на сечилото со турпија со ситни запци **13** (не е вклучена) или камен за острење (не е вклучен), притоа одржувајќи го аголот на првичниот резен раб.
6. Проверете го работ на фиксираното сечило и отстранете ги гребените со фина турпија.
7. Монтирајте го наостреното сечил како што е опишано во делот **Отстранување и монтирање на сечилото**.

Подмачкување на сечилото (Скици А)

1. По употреба, отстранете ја батеријата **7**.
2. Внимателно нанесете растворувач на смола на изложениите сечила.

Складирање (Скица А)



ПРЕДУПРЕДУВАЊЕ: *Држете ги рацете понастрана од сечилото.*

1. По употреба, отстранете ја батеријата.
2. Да се чува на суво место, подалеку од дофат на деца.



Подмачкување

На вашата електрична алатка не и е потребно дополнително подмачкување.



Чистење



ПРЕДУПРЕДУВАЊЕ: *Издувајте ги нечистотијата и правта од главното кукиште со сув воздух кога нечистотијата ќе се собере околу отворите за влез на воздух. Носете квалитетна заштита за очите и маска против прав кога ја извршувате оваа работа.*



ПРЕДУПРЕДУВАЊЕ: *Никогаш не употребувајте растворувачи или други силни хемикалии за чистење на не-металните делови од алатката. Овие хемикалии можат да ги ослабнат материјалите што се употребени за изработка на овие делови. Употребувајте крпа што е навлажнета само со вода и благ сапун. Никогаш не дозволувајте било каква течност да навлезе во алатката; никогаш не потопувајте кој било дел од алатката во течност.*

Изборни додатоци



ПРЕДУПРЕДУВАЊЕ: *Бидејќи додатоци освен оние кои се во понудата на FATMAX не се тестирани со овој производ, употребата на таквите додатоци со оваа алатка може да биде опасно. За да го намалите ризикот од повреда, со овој производ употребувајте само додатоци препорачани од страна на FATMAX.*

Прашајте го продавачот за дополнителни информации во врска со употребата на соодветните додатоци.

Заштита на животната средина



Одделна колекција. Производите и батериите означени со овој симбол не смеат да се фрлаат со обичниот домашен отпад.

Производите и батериите содржат материјали коишто можат да бидат обновени или рециклирани, притоа намалувајќи ја побарувачката за суровини.

Ве молиме рециклирајте ги електричните производи и батерии според локалните одредби. Повеќе информации се достапни на www.2helpU.com.

Обновлив батериски пакет

Овој долготраен батериски пакет мора да се дополнува кога ќе нема да може да обезбеди доволно сила за работи кои претходно биле лесно извршувани. На крајот на неговиот употребен век, ослободете се од батерискиот пакет водејќи грижа за животната средина:

- Целосно истрошете го батерискиот пакет па потоа отстранете го од алатката.
- Литиум-јонските батерии се рециклираат. Однесете ги кај вашиот продавач или во локална станица за рециклирање. Собраните батериски пакети ќе бидат рециклирани или соодветно отстранети.

